

# LX700-4K

Projektor

Bruksanvisning

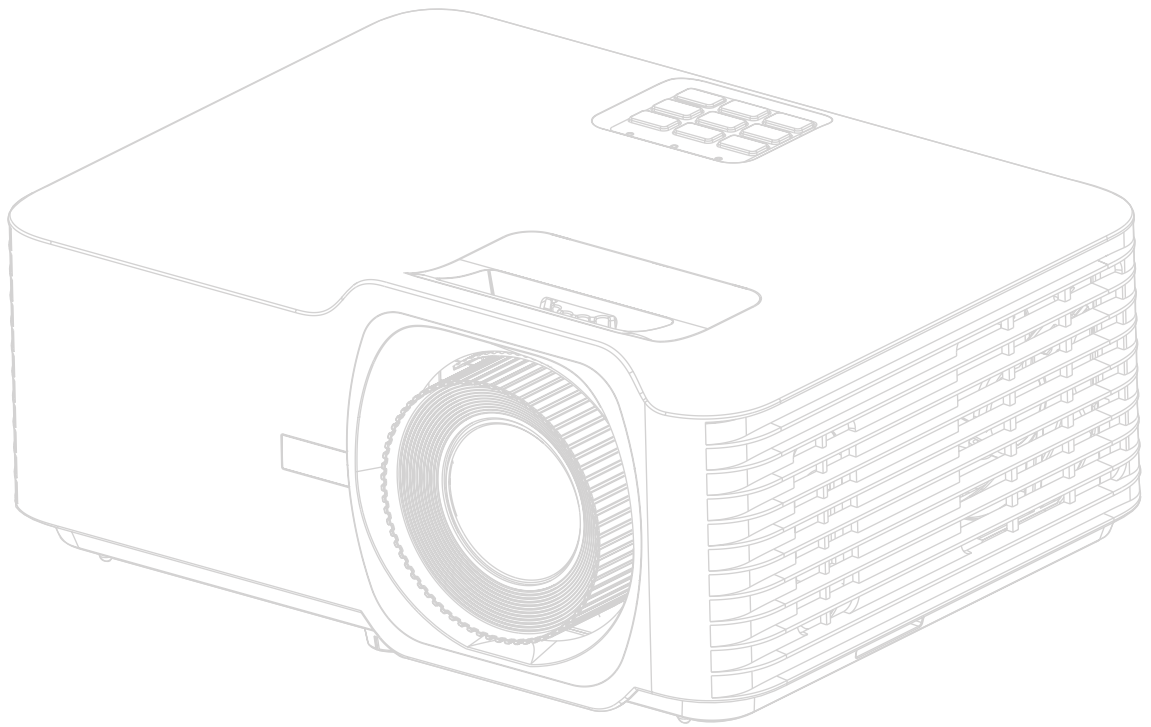

Modellnr. VS19701  
Modellnamn: LX700-4K

## **Tack för att du valt ViewSonic®**

Som världsledande leverantör av visuella lösningen är ViewSonic® engagerad i att överträffa världens förväntningar för teknisk utveckling, innovationer och enkelhet. Hos ViewSonic® vi tror att våra produkter har potential att skapa en positiv inverkan i världen och vi är säkra på att ViewSonic® produkten som du valt kommer att betjäna dig bra.

Än en gång, tack för att di valt ViewSonic®!

# Säkerhetsåtgärder - allmänt

Läs igenom följande **Säkerhetsåtgärder** innan du börjar använda projektorn.

- Spara denna bruksanvisning på en säker plats för senare användning.
- Läs igenom alla varningar och följ alla instruktioner.
- Lämna minst 50 cm fritt utrymme runt projektorn för att garantera korrekt ventilation.
- Placera projektorn på en väl ventilerad plats. Placera inget ovanpå projektorn som förhindrar luftutblåset.
- Placera inte projektorn på en ojämn eller instabil yta. Projektorn kan falla, orsaka personskador eller funktionsfel hos projektorn.
- Använd inte om projektorn lutar mer än 10 grader åt vänster eller höger och inte heller med mer än 15 grader framåt eller bakåt.
- Titta inte rakt på projektorlinsen när den är i drift. Den intensiva ljusstrålen kan skada dina ögon.
- Öppna alltid linsslutaren eller avlägsna linsskyddet när projektorlampan är tänd.
- Blockera inte projiceringslinsen men föremål när projektorn är i drift, eftersom detta kan leda till att föremålet hettas upp och deformerar eller till och med orsakar brand.
- Lampan blir extremt het när den är tänd. Låt projektorn svalna i cirka 45 minuter innan du avlägsnar lampenheten för att byta ut den.
- Använd inte lampor längre än deras uppskattade livstid. Om lampor används mycket längre än deras uppskattade livstid kan det i sällsynta fall hända att de spricker.
- Byt aldrig lampenheten eller några andra elektroniska komponenter om inte projektorns stickkontakt är urkopplad.
- Försök inte öppna denna projektor. På insidan förekommer farligt höga spänningar som kan leda till döden om man kommer i kontakt med de strömförande delarna.
- När projektorn flyttas, var försiktigt så att den inte tappas eller stöter emot något.
- Placera inga tunga föremål på projektorn eller anslutningskabeln.
- Ställ inte projektorn vertikalt på kanten. Om så görs kan projektorn falla, orsaka personskador eller funktionsfel hos projektorn.
- Undvik att exponera projektorn för direkt solljus eller andra källor till ihållande hetta. Installera inte den nära några heta värmekällor såsom radiatorer, värmesensorer, spisar eller andra enheter (inklusive förstärkare) som kan öka temperaturen hos projektorn till farliga nivåer.

- Placera inte vätskor i närheten av eller på projektorn. Vätskor som spills på projektorn kan göra den defekt. Om projektorn blir våt, koppla löst den från strömförsörjningen och kontakta ditt lokala servicecenter och låt dem serva projektorn.
- När projektorn är i drift kan du känna varm luft och doft komma ut från dess ventilationsgaller. Detta är ett normalt fenomen och betyder inte att produkten är defekt.
- Försök inte att kringgå säkerhetsanvisningarna för den polariserade kontakttypen. En polariserad kontakt har två blad där en är bredare än den andra. En jordad kontakt har två blad och en tredje jordpinne. Den breda och tredje bladet finns för din säkerhet. Om kontakten inte passar i uttaget, skaffa en adapter och försök inte att tvinga in kontakten i uttaget.
- Vid anslutning till ett eluttag, TA INTE bort jordpinnen. Se till att jordpinnen ALDRIG TAS BORT.
- Skydda nätsladden från att klivas på eller att den kläms, särskilt vid kontakten och vid punkten där den kommer ut från projektorn.
- I vissa länder är spänningen INTE stabil. Denna projektorn är designad att arbeta säkert med en spänning mellan 100 till 240 volt AC, men kan falla om strömavbrott eller svängningar på  $\pm 10$  volt uppstår. I områden där spänningen kan fluktureras eller avbrytas rekommenderas att du ansluter projektorn genom att strömstabilisera, spänningsskydd eller avbrottsfri kraftförsörjning (uninterruptable power supply/UPS).
- Om rök, onormalt ljud eller en konstig odör uppstår, stäng omedelbart av projektorn och ring din återförsäljare eller ViewSonic®. Det är farligt att fortsätta att använda projektorn.
- Använd endast tillsatser/tillbehör som specificerats av tillverkaren.
- Koppla bort strömsladden från vägguttaget om projektorn inte kommer att användas under en längre period.
- Låt endast kvalificerad servicepersonal genomföra alla servicearbeten.



**FÖRSIKTIGHET:** Möjlig farlig optisk strålning sänds ut från denna produkt. Såsom med alla starka ljuskällor, stirra inte in i ljusstrålen, RG2 IEC 62471-5:2015.



# Säkerhetsåtgärder - takmontering

Läs igenom följande **Säkerhetsåtgärder** innan du börjar använda projektorn.

Om du avser att montera projektorn i taket, rekommenderar vi absolut att du använder en lämplig takinstallationssats och ser till att den blir korrekt och säkert installerad.

Om du använder en olämplig takinstallationssats finns det risk för att projektorn faller ner från taket på grund av felaktig dimensionering eller skruvar med fel längd.

Du kan köpa en takmonteringssats på samma ställe som du köpte projektorn. Vi rekommenderar också att du köper en separat anti-stöldkabel som du sedan fäster både vid projektorns anti-stöld låsskåra och vid takfästet. Detta kommer att fungera som en extra säkerhet som håller tillbaka projektorn om den skulle lossna från fästet.

## Varning för laser

Den här produkten hör till KLASS I laserprodukter och uppfyller kraven i IEC 60825-1:2014, EN 60825-1:2014/A11:2021, EN 50689:2021.

IEC 60825-1:2014, EN 60825-1:2014+A11:2021, EN 50689:2021 CLASS 1 CONSUMER LASER  
PRODUCT RISK GROUP 2, Complies with 21 CFR 1040.10 and 1040.11 except for conformance as  
a Risk Group 2 LIP as defined in IEC 62471-5:Ed.1.0. For more information see Laser Notice No. 57,  
dated May 8, 2019.  
IEC 60825-1:2014 等級1雷射產品RG2危險等級  
IEC 60825-1:2014 1类激光产品RG2危险等级

Ovanstående laservarningar finns på apparatens undersida.

- Det är viktigt att barn övervakas och att de aldrig får titta in i projektorstrålen på något avstånd från projektorn.
- Var försiktig när du använder fjärrkontrollen för att starta projektorn när du befinner dig framför projektlinsen.
- Användaren uppmanas att undvika att använda optiska hjälpmedel, t.ex. kikare eller teleskop, inom strålen.

# Innehåll

<b>Säkerhetsåtgärder - allmänt .....</b>	<b>3</b>
<b>Säkerhetsåtgärder - takmontering .....</b>	<b>5</b>
<b>Varning för laser .....</b>	<b>5</b>
<b>Introduktion .....</b>	<b>8</b>
Paketets innehåll .....	8
Produktöversikt .....	9
Projektor .....	9
Knappsats .....	10
Indikatorlampor .....	10
I/O-portar .....	11
Fjärrkontroll .....	12
<b>Första installation .....</b>	<b>16</b>
Välja en plats - Projektionsorientering .....	16
Projiceringsmått .....	17
Montering av projektorn .....	19
Använda säkerhetskenan .....	19
<b>Göra anslutningar .....</b>	<b>20</b>
Anslutning till ström .....	20
Anslutning till externa enheter .....	21
HDMI-anslutning .....	21
Ljudanslutning .....	22
USB-anslutning .....	23
RS-232-anslutning .....	24
<b>Använda projektorn .....</b>	<b>25</b>
Starta projektorn .....	25
Välja en ingångskälla .....	26
Justera den projicerade bilden .....	27
Justera projektorns höjd och projektionsvinkel .....	27
Justera fokus, keystone, linsförskjutning och zoom .....	28
Stänga av projektorn .....	29

<b>Användning av projektorn .....</b>	<b>30</b>
Skärmmenyn (OSD-meny) .....	30
Menynavigering.....	31
Menyträd för skärmmenyn (OSD) .....	32
Använda menyerna .....	38
Display Menu (Visa menyn).....	38
Audio Menu (Ljudmeny).....	44
Setup Menu (Inställningsmeny) .....	45
Information Menu (Menyn Information) .....	48
<b>Bilaga .....</b>	<b>49</b>
Specifikationer.....	49
Projektorns storlek .....	50
Frekvenstabell .....	51
HDMI PC-timing.....	51
HDMI Extended Wide Timing.....	51
3D stödd timing.....	52
Felsökning.....	53
LED-indikatorer .....	55
Underhåll .....	56
Allmänna försiktighetsåtgärder.....	56
Rengöra linsen.....	56
Rengöra höljet.....	56
Förvaring av projektorn.....	56
<b>Reglerande och serviceinformation .....</b>	<b>57</b>
Uppfyllelseinformation.....	57
Uttalande om FCC-uppfyllelse.....	57
Uttalande om industri Kanada .....	57
CE-uppfyllelse för europeiska länder .....	57
Deklaration om RoHS2 uppfyllelse .....	58
Indiska restriktioner av farliga substanser .....	59
Avyttring av produkt när den är förbrukad .....	59
Information om Copyright.....	60
Kundtjänst .....	61
Begränsad garanti .....	62

# Introduktion

## Paketets innehåll

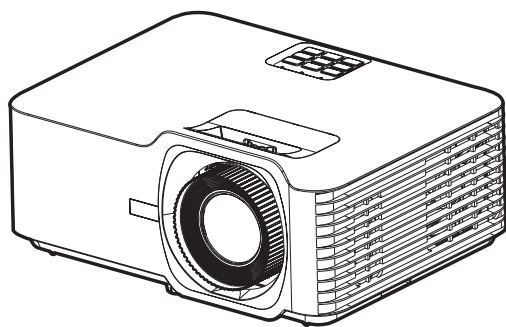

1



2



3



4



5



6

Nummer	Beskrivning
1	Projektor
2	Fjärrkontroll
3	Batterier
4	Snabbstartsguide
5	Strömsladd
6	Strömadapter

**OBS!** Nätsladden och fjärrkontrollen som ingår i paketet kan variera beroende på ditt land. Kontakta din lokala återförsäljare för mer information.

# Produktöversikt

## Projektor

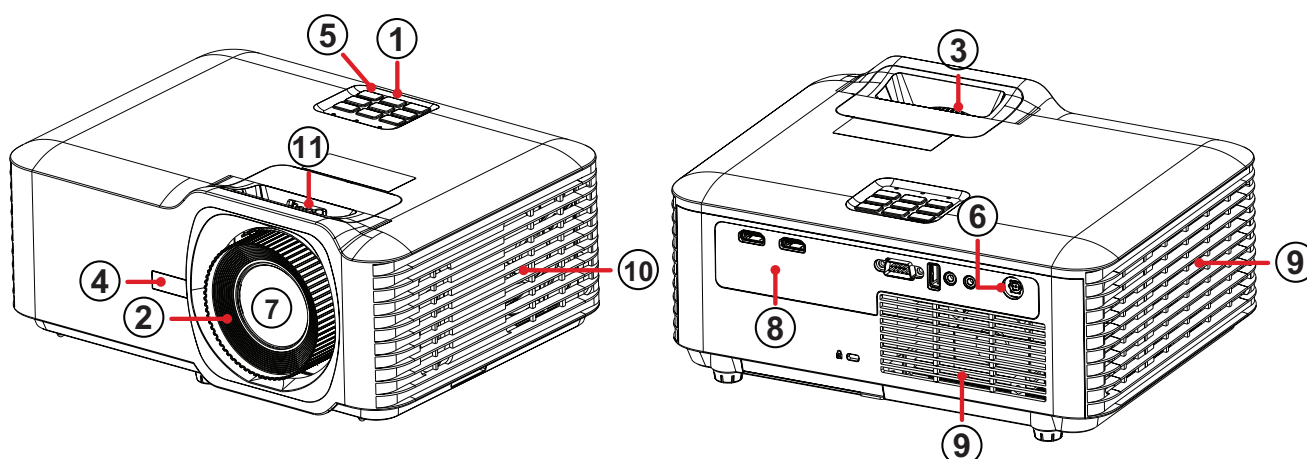

Nummer	Beskrivning
1	Knappsats
2	Fokusring
3	Zoomring
4	Främre IR
5	Övre IR
6	DC In
7	Lins
8	I/O-portar
9	Ventilation (inlopp)
10	Ventilation (utlopp)
11	Linsförskjutning

**OBS!** Blockera inte projektorns in- och utloppsventiler.

## Knappsats

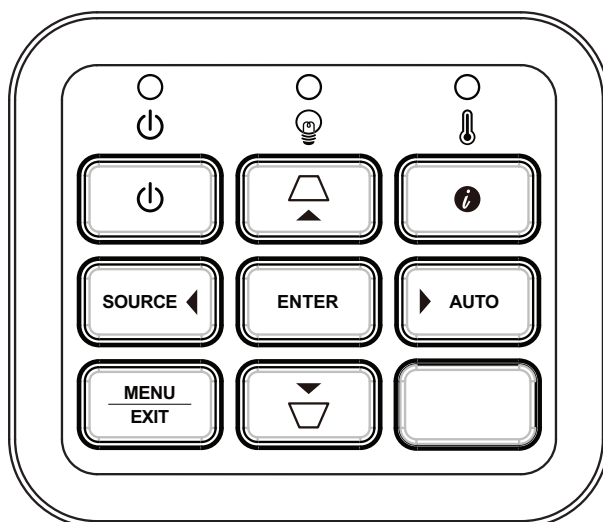

Tangent	Beskrivning	
	<b>Ström</b>	Växlar projektorn mellan ström PÅ och standbyläge.
	<b>Keystone</b>	Manuell korrigering av bildförvrängning som uppstår på grund av projiceringsvinkeln.
	<b>Navigering</b>	Väljer önskade menyalternativ och gör justeringar när skärmmenyn (OSD) är aktiverad.
<b>MENU</b> <b>EXIT</b>	<b>Meny/Exit</b>	Öppnar/avslutar OSD-menyn (On-Screen Display).
<b>SOURCE</b>	<b>Källa</b>	Visar fältet för val av ingångskälla.
	<b>Information</b>	Visar menyn INFORMATION.
<b>ENTER</b>	<b>Enter</b>	Aktiverar det valda menyalternativet när skärmmenyn (OSD) är aktiverad.
<b>AUTO</b>	<b>Auto</b>	Bestämmer automatiskt bästa bildtimning för den visade bilden.

## Indikatorlampor

Indikatorlampa	Beskrivning
	Strömindikatorlampa
	Indikatorlampa för ljuskälla
	Indikatorlampa för temperatur

## I/O-portar

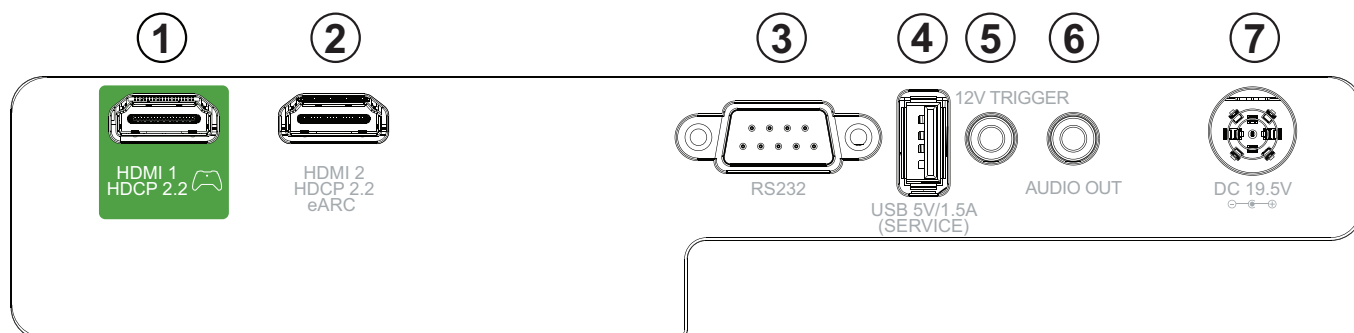





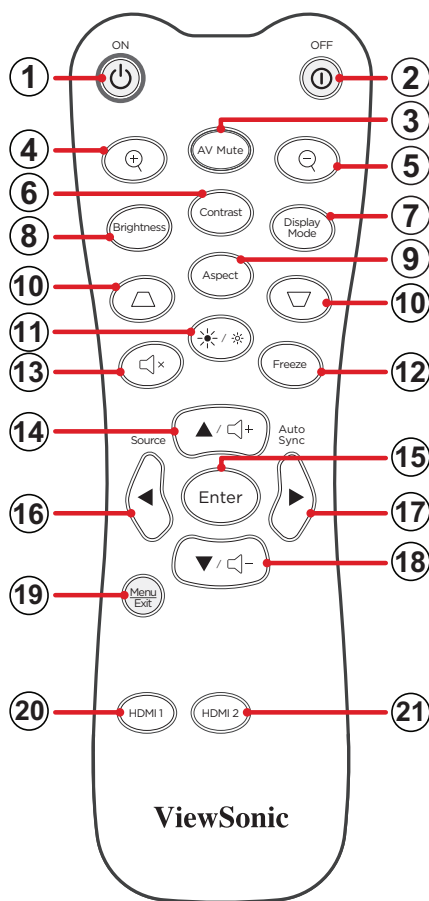

Port		Beskrivning
1	HDMI 1 <sup>1</sup>	HDMI-port.
2	HDMI 2 <sup>1</sup>	HDMI-port <sup>2</sup> .
3	RS-232	RS-232-kontrollport.
4	USB (5V/1,5A ut) (service)	USB-A-port för ström och service.
5	12 V-utlösare	12V DC utgångsterminal (500mA ut).
6	LJUDUTGÅNG	Ljudsignalsuttag.
7	DC IN	DC IN-uttag.

<sup>1</sup> Stödjer HDCP 2.2.











<sup>2</sup> Stöder eARC.

# Fjärrkontroll



Knapp		Beskrivning	
1	Slå på		Sätter på projektorn
2	Stäng av		Stänger av projektorn
3	Ljud av		Döljer skärmbilden och stänger av ljudet.
4	Zooma in		Ökar den projicerade bildens storlek.
5	Zooma ut		Minskar den projicerade bildens storlek.
6	Kontrast		Visar fältet för val av kontrast.
7	Visningsläge		Visar fältet för val av visningsläge
8	Ljusstyrka		Visar valbarheten för ljusstyrka.
9	Bildförhållande		Visar fältet för val av bildförhållande.



Knapp		Beskrivning	
10	Keystone		Korrigerar förvrängda bilder manuellt.
11	Ljusstyrka		Visar fältet för val av ljusstyrka.
12	Frys		Fryser den projicerade bilden.
13	Ljud av		Stäng av volymen/slå på volymen.
14	▲/Volymökning		<ul style="list-style-type: none"> <li>• Navigera uppåt.</li> <li>• Ökar volymen.</li> </ul>
15	Enter		Bekräftar valet.
16	◀/Källa		<ul style="list-style-type: none"> <li>• Navigera till vänster.</li> <li>• Visar fältet för val av ingångskälla.</li> </ul>
17	▶/Autosynk		<ul style="list-style-type: none"> <li>• Navigera till höger.</li> <li>• Bestämmer automatiskt bästa bildtiming för den visade bilden.</li> </ul>
18	▼/ Volymminskning		<ul style="list-style-type: none"> <li>• Navigera nedåt.</li> <li>• Minskar volymen.</li> </ul>
19	Meny/Exit		<ul style="list-style-type: none"> <li>• Aktiverar eller inaktiverar OSD-menyn (On-Screen Display).</li> <li>• Gå tillbaka till en tidigare OSD-menyn.</li> <li>• Avsluta och spara menyinställningarna.</li> </ul>
20	HDMI 1		Välj ingångskälla för <b>HDMI 1</b> .
21	HDMI 2		Välj ingångskälla för <b>HDMI 2</b> .

## Fjärrkontroll - Mottagarområde

För att säkerställa att fjärrkontrollen fungerar korrekt, följ stegen nedan:

1. Fjärrkontrollen måste hållas i en vinkel på 30° vinkelrätt mot projektorns IR-fjärrkontrollsensor.
2. Avståndet mellan fjärrkontrollen och sensorn bör inte överstiga 8 meter.

**OBS!** Se illustrationen för placeringen av IR-fjärrkontrollens sensor.

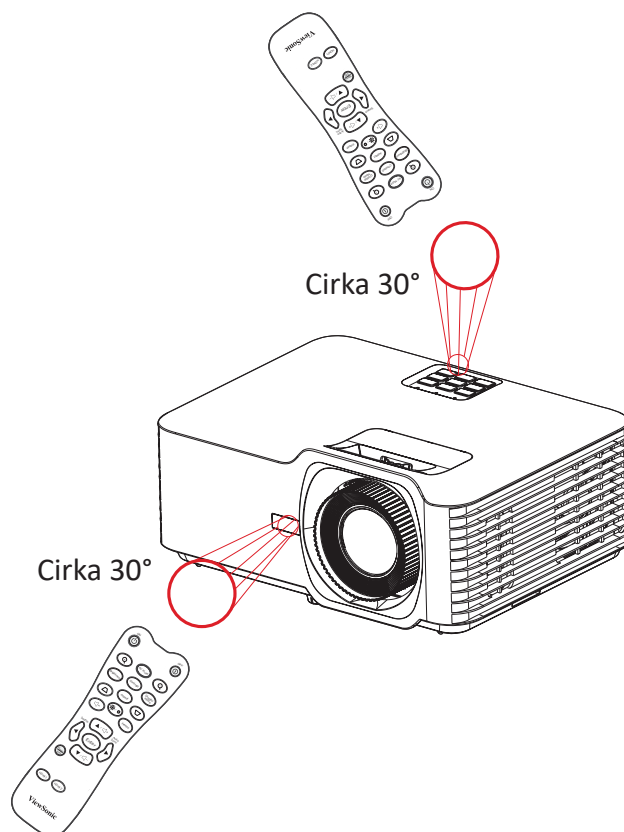

## Fjärrkontroll - Byte av batterier

1. Ta bort batterilocket på fjärrkontrollens undersida genom att trycka på fingerfästet och skjuta fram det.
2. Ta ut eventuella batterier (om nödvändigt) och installera två AAA-batterier.  
**OBS!** Observera batteriets polaritet enligt anvisningarna.
3. Sätt tillbaka batterilocket genom att passa in det till basen och tryck tillbaka den på plats.

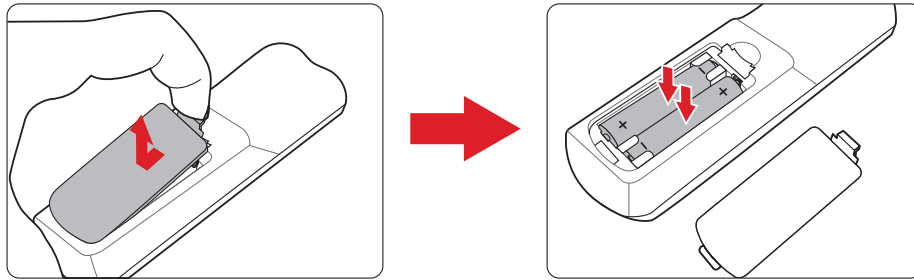

### **OBS!**

- Undvik att lämna fjärrkontrollen och batterierna i alltför hög temperatur eller fuktig miljö.
- Byt endast ut batterier mot den typ eller motsvarande typ av batterier som rekommenderats av batteritillverkaren.
- Om batterierna är slut eller om du inte använder fjärrkontrollen under en längre tid, ta ut batterierna för att undvika skador på fjärrkontrollen.
- Kassera använda batterier enligt tillverkarens instruktioner och lokala miljöregler för din region.

# Första installation

Det här avsnittet innehåller detaljerade anvisningar om hur du installerar projektorn.

## Välja en plats - Projektionsorientering

Personlig preferens och rummets layout avgör installationsplatsen. Tänk på följande:

- Storlek och position på din skärm.
- Placering av ett lämpligt eluttag.
- Plats och avstånd mellan projektorn och annan utrustning.

Projektorn är avsedd att installeras på en av följande platser:

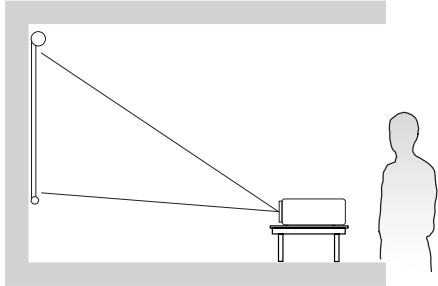
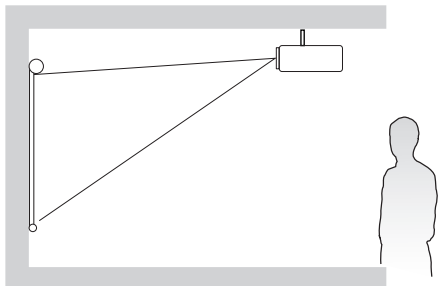
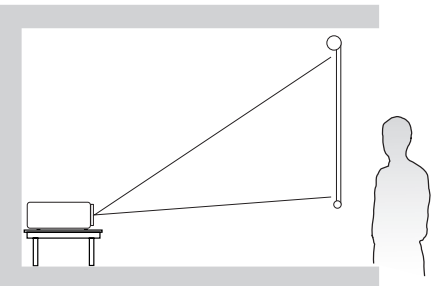
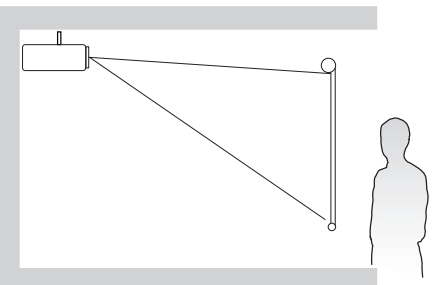
Plats	
<p><b>Skrivbord Front</b> Projektorn placeras nära golvet framför skärmen.</p>	 A diagram showing a projector on a desk in front of a screen. A person is standing to the right of the desk, looking at the screen. The projector is on a stand on the desk, and its beam is directed towards the screen.
<p><b>Tak Front</b> Projektorn hänger upp och ner från taket framför skärmen.</p>	 A diagram showing a projector hanging from the ceiling in front of a screen. A person is standing to the right of the screen, looking at it. The projector is mounted on the ceiling, and its beam is directed towards the screen.
<p><b>Skrivbord Bak<sup>1</sup></b> Projektorn placeras nära golvet bakom skärmen.</p>	 A diagram showing a projector on a desk behind a screen. A person is standing to the right of the screen, looking at it. The projector is on a stand on the desk, and its beam is directed through the screen towards the viewer.
<p><b>Tak bak<sup>1</sup></b> Projektorn hänger upp och ner från taket bakom skärmen.</p>	 A diagram showing a projector hanging from the ceiling behind a screen. A person is standing to the right of the screen, looking at it. The projector is mounted on the ceiling, and its beam is directed through the screen towards the viewer.

<sup>1</sup> En speciell skärm behövs för bakprojicering.

# Projiceringsmått

- 16:9-bild på en 16:9-skärm

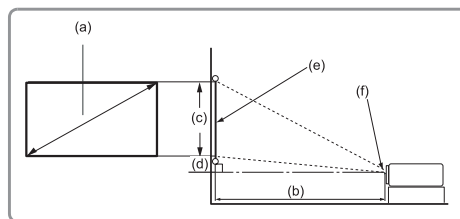
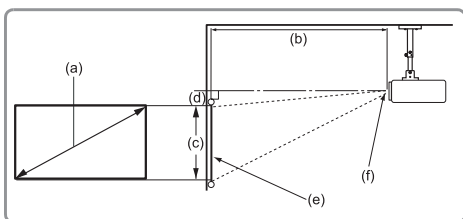

## OBS!

- (e) = Skärm (f) = linsens mittpunkt

(a) Skärmstorlek		(b) Projiceringsavstånd				(c) Bildhöjd		(d) Vertikal förskjutning			
in.	mm	Minsta		Högsta		in.	mm	Minsta		Högsta	
30	762	27,72	704	37,91	963	14,71	374	0,0	0,0	2,74	69
40	1016	36,95	939	50,55	1284	19,61	498	0,0	0,0	3,65	93
50	1270	46,19	1173	63,19	1605	24,51	623	0,0	0,0	4,56	116
60	1524	55,43	1408	75,83	1926	29,42	747	0,0	0,0	5,47	139
70	1778	64,67	1643	88,46	2247	34,32	872	0,0	0,0	6,38	162
80	2032	73,91	1877	101,10	2568	39,22	996	0,0	0,0	7,30	185
90	2286	83,15	2112	113,74	2889	44,12	1121	0,0	0,0	8,21	208
100	2540	92,39	2347	126,38	3210	49,03	1245	0,0	0,0	9,12	232
110	2794	101,63	2581	139,02	3531	53,93	1370	0,0	0,0	10,03	255
120	3048	110,86	2816	151,65	3852	58,83	1494	0,0	0,0	10,94	278
130	3302	120,10	3051	164,29	4173	63,73	1619	0,0	0,0	11,85	301
140	3556	129,34	3285	176,93	4494	68,64	1743	0,0	0,0	12,77	324
150	3810	138,58	3520	189,57	4815	73,54	1868	0,0	0,0	13,68	347
200	5080	184,77	4693	252,76	6420	98,05	2491	0,0	0,0	18,24	463
250	6350	230,97	5867	315,95	8025	122,57	3113	0,0	0,0	22,80	579
300	7620	277,16	7040	379,14	9630	147,08	3736	0,0	0,0	27,36	695

## OBS!

- Dessa siffror är endast för referens. Se själva projektorn för exakta dimensioner.
- Om du tänker installera projektorn permanent rekommenderas du att testa projekktionsstorlek och avstånd fysiskt med den aktuella projektorn innan du installerar den permanent.

- 16:9-bild på en 4:3-skärm

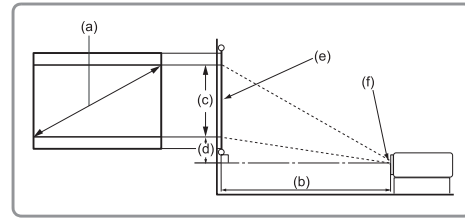
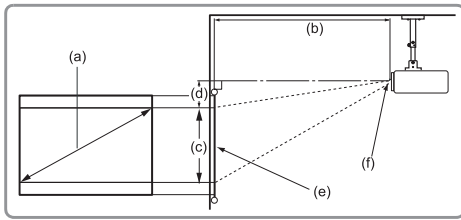

**OBS!**

- (e) = Skärm (f) = linsens mittpunkt

(a) Skärmstorlek		(b) Projiceringsavstånd				(c) Bildhöjd		(d) Vertikal förskjutning			
		Minsta		Högsta				Minsta		Högsta	
in.	mm	in.	mm	in.	mm	in.	mm	in.	mm	in.	mm
30	762	25,44	646	34,80	884	13,50	343	0,0	0,0	2,51	64
40	1016	33,92	862	46,40	1179	18,00	457	0,0	0,0	3,35	85
50	1270	42,40	1077	58,00	1473	22,50	572	0,0	0,0	4,19	106
60	1524	50,88	1292	69,60	1768	27,00	686	0,0	0,0	5,02	128
70	1778	59,36	1508	81,20	2062	31,50	800	0,0	0,0	5,86	149
80	2032	67,84	1723	92,80	2357	36,00	914	0,0	0,0	6,70	170
90	2286	76,32	1939	104,40	2652	40,50	1029	0,0	0,0	7,53	191
100	2540	84,40	2154	116,00	2946	45,00	1143	0,0	0,0	8,37	213
110	2794	93,28	2369	127,60	3241	49,50	1257	0,0	0,0	9,21	234
120	3048	101,76	2585	139,20	3536	54,00	1372	0,0	0,0	10,04	255
130	3302	110,24	2800	150,80	3830	58,50	1486	0,0	0,0	10,88	276
140	3556	118,72	3015	162,40	4125	63,00	1600	0,0	0,0	11,72	298
150	3810	127,20	3231	174,00	4420	67,50	1715	0,0	0,0	12,56	319
200	5080	169,60	4308	232,00	5893	90,00	2286	0,0	0,0	16,74	425
250	6350	212,00	5385	290,00	7366	112,50	2858	0,0	0,0	20,93	531
300	7620	254,40	6462	348,00	8839	135,00	3429	0,0	0,0	25,11	638

**OBS!**

- Dessa siffror är endast för referens. Se själva projektorn för exakta dimensioner.
- Om du tänker installera projektorn permanent rekommenderas du att testa projekktionsstorlek och avstånd fysiskt med den aktuella projektorn innan du installerar den permanent.

## Montering av projektorn

**OBS!** Om du köper ett fäste från tredjepart, använd rätt skruvstorlek.

Skruvstorleken kan variera beroende på monteringsplattans tjocklek.

1. För att säkerställa den säkraste installationen, använd en vägg eller takmontering från ViewSonic®.
2. Kontrollera att skruvarna som används för att sätta fast fästet på projektorn uppfyller följande specifikationer:
  - Skruvtyp: M4 x 8
  - Maximal skruvlängd: 8 mm
3. Placera nätadaptern inom det avsedda området och säkra den med ett kabelband.

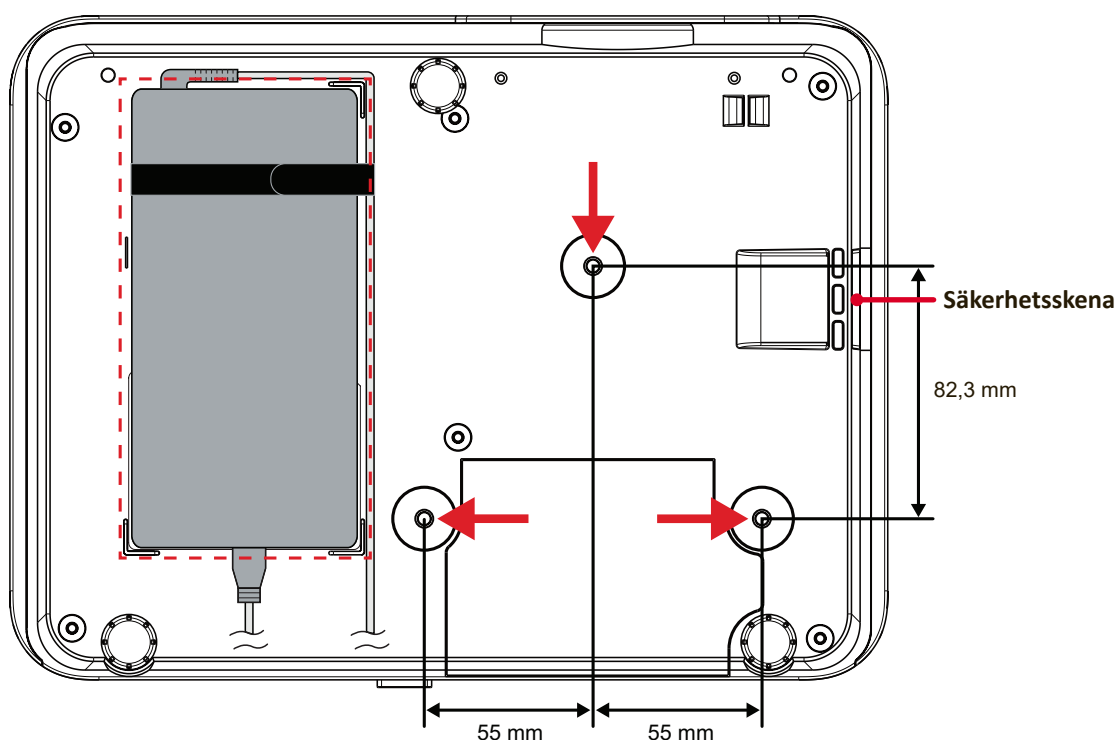

### VARNING!

- Undvik att installera projektorn nära en värmekälla eller luftkonditionering.
- Håll ett avstånd på minst 10 cm mellan taket och projektorns undersida.

## Använda säkerhetskenan

För att förhindra att projektorn stjäls kan du använda ett säkerhetslås för att fästa projektorn på ett fast föremål.

# Göra anslutningar

## Anslutning till ström

1. Anslut nätsladden till nätadaptern.
2. Anslut nätadaptern till DC IN-uttaget på projektorns baksida.
3. Anslut nätsladden till ett vägguttag.

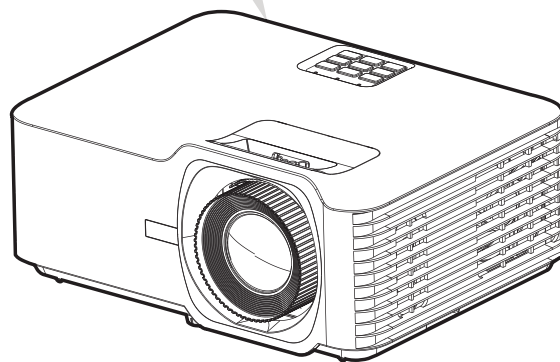
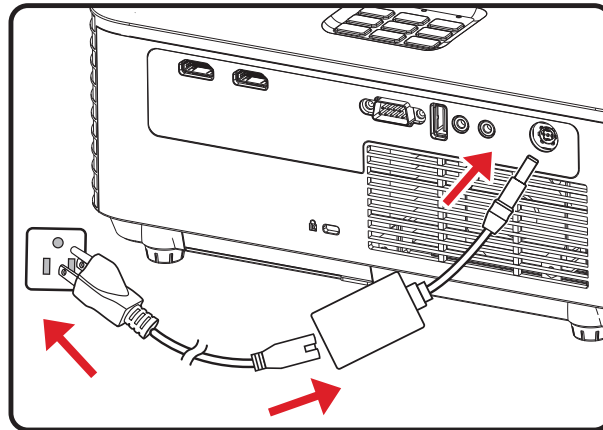

**OBS!** När du installerar projektorn, ta med en lättåtkomlig frånskiljare i den fasta ledningen, eller anslut strömkontakten till ett lättillgängligt uttag nära enheten. Om ett fel skulle uppstå under projektorns användning, använd frånskiljaren för att stänga av strömförsörjningen eller dra ur strömkontakten.



# Anslutning till externa enheter

## HDMI-anlutning

Anslut ena änden av en HDMI-kabel till HDMI-porten på din videoapparat. Anslut sedan den andra änden av kabeln till **HDMI 1/2**-porten (alla stöder HDMI 2.0/ HDCP 2.2) på din projektor.

**OBS! HDMI 2-porten har stöd för eARC.**

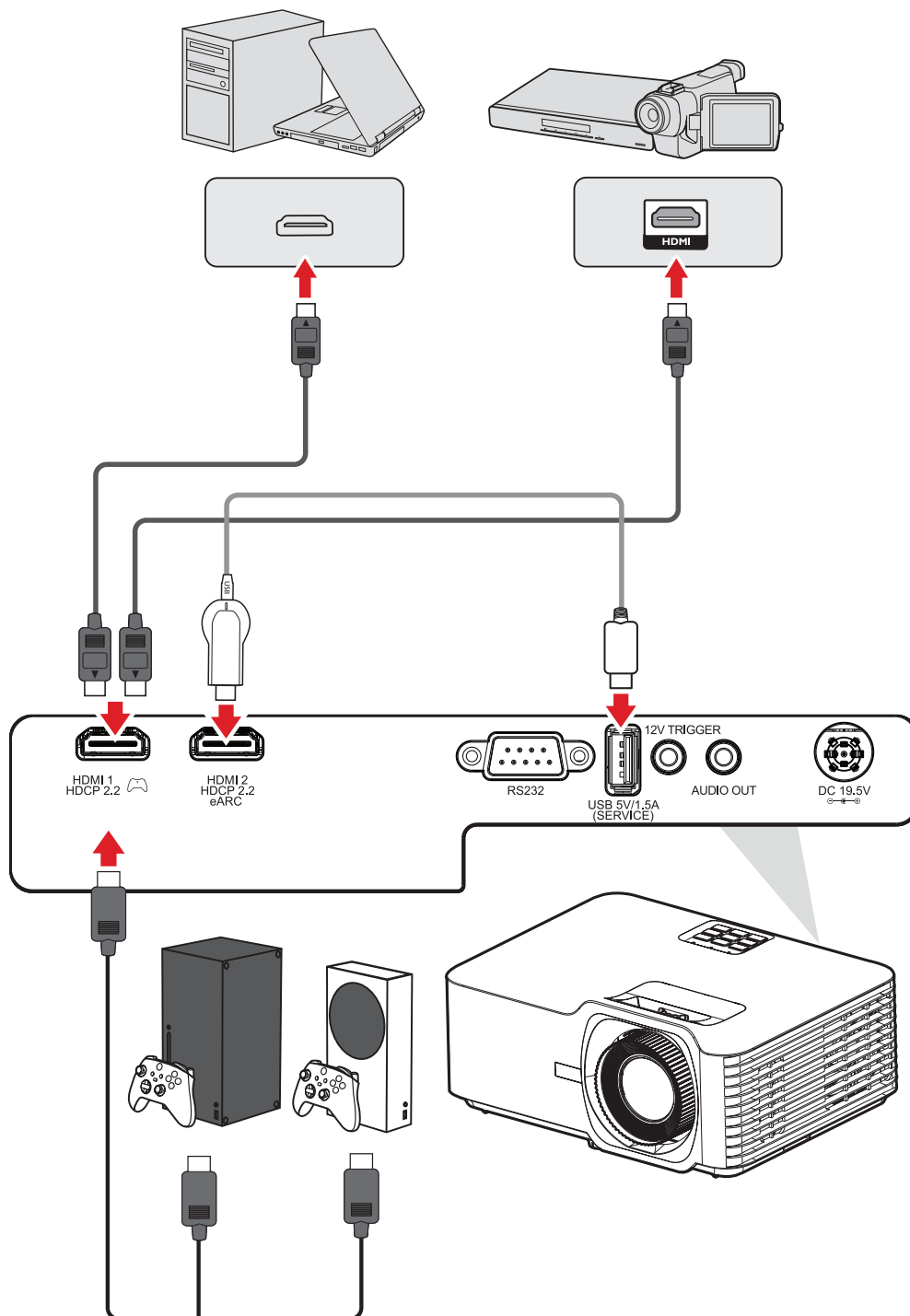

## Ljudanslutning

Du kan ansluta till olika externa ljudenheter via portarna **AUDIO OUT** och **HDMI 2**.

**OBS!** HDMI 2-porten har stöd för eARC. Den kan leverera ljud till externa enheter när den är ansluten.

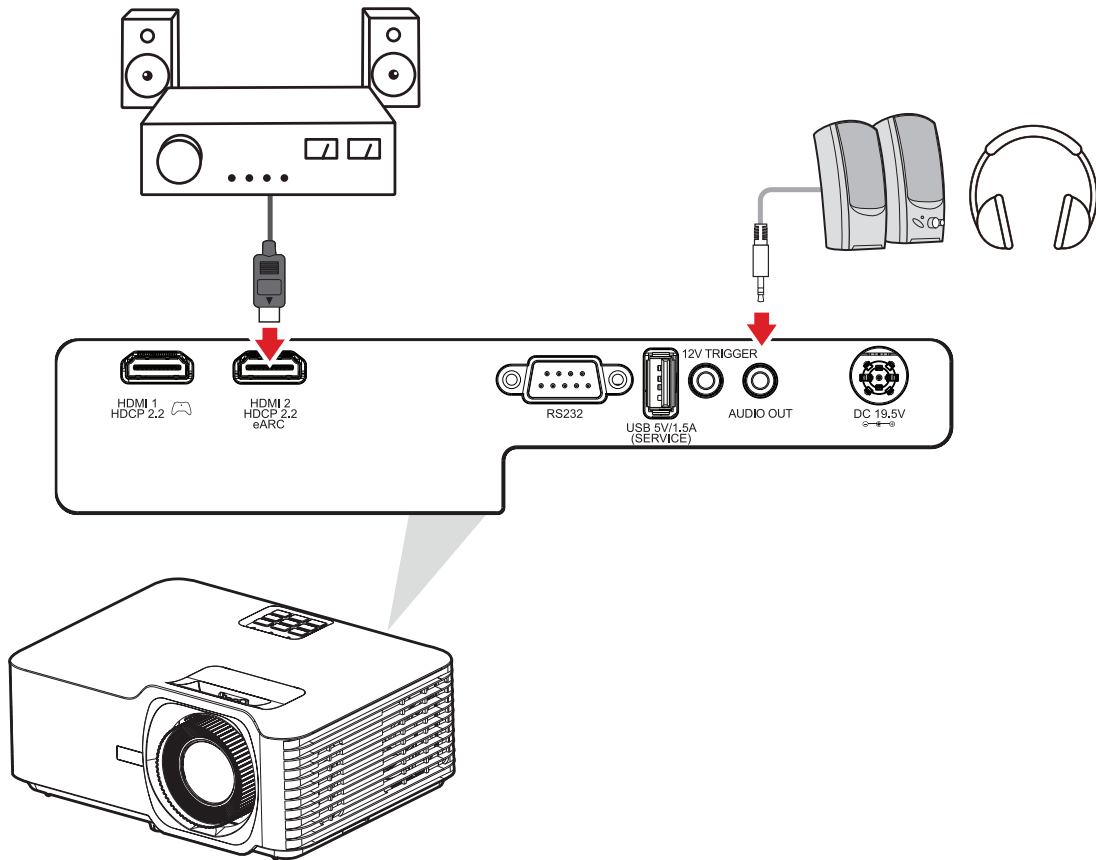

## USB-anlutning

### USB typ A-anlutning

USB-porten är avsedd för strömförsörjning (t.ex. donglar) och servicebehov.

**OBS!** USB-porten levererar ingen ström när projektorn är i standby-läge.

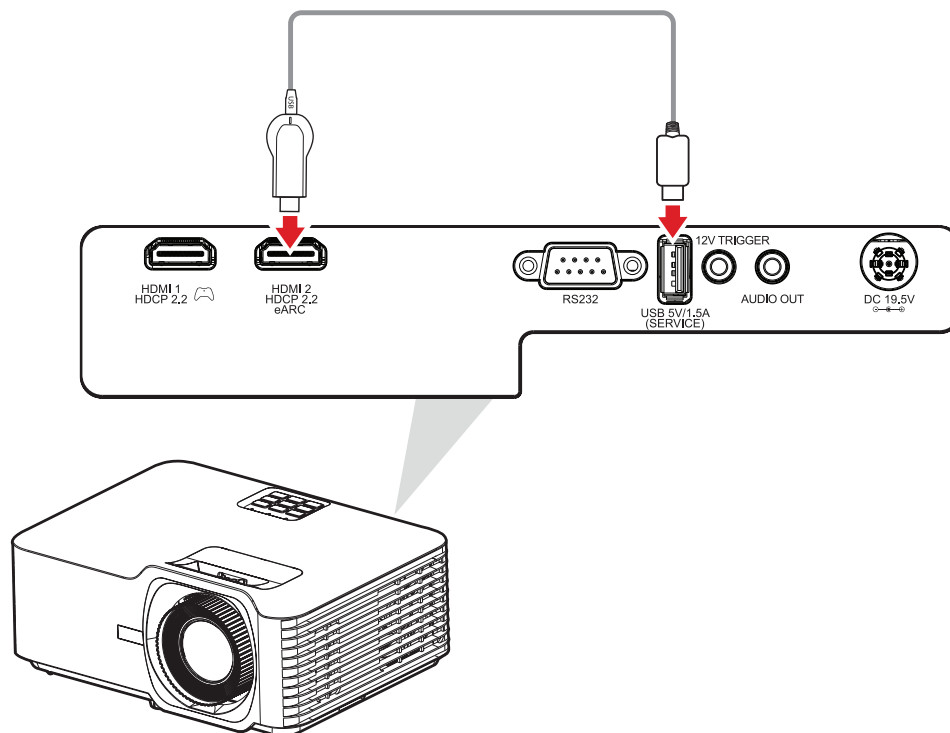

## RS-232-anlutning

När du använder en RS-232 seriell portkabel för att ansluta projektorn till en extern dator kan vissa funktioner fjärrstyras av datorn, inklusive ström på/av, volymjustering, ingångsval, ljusstyrka med mera.

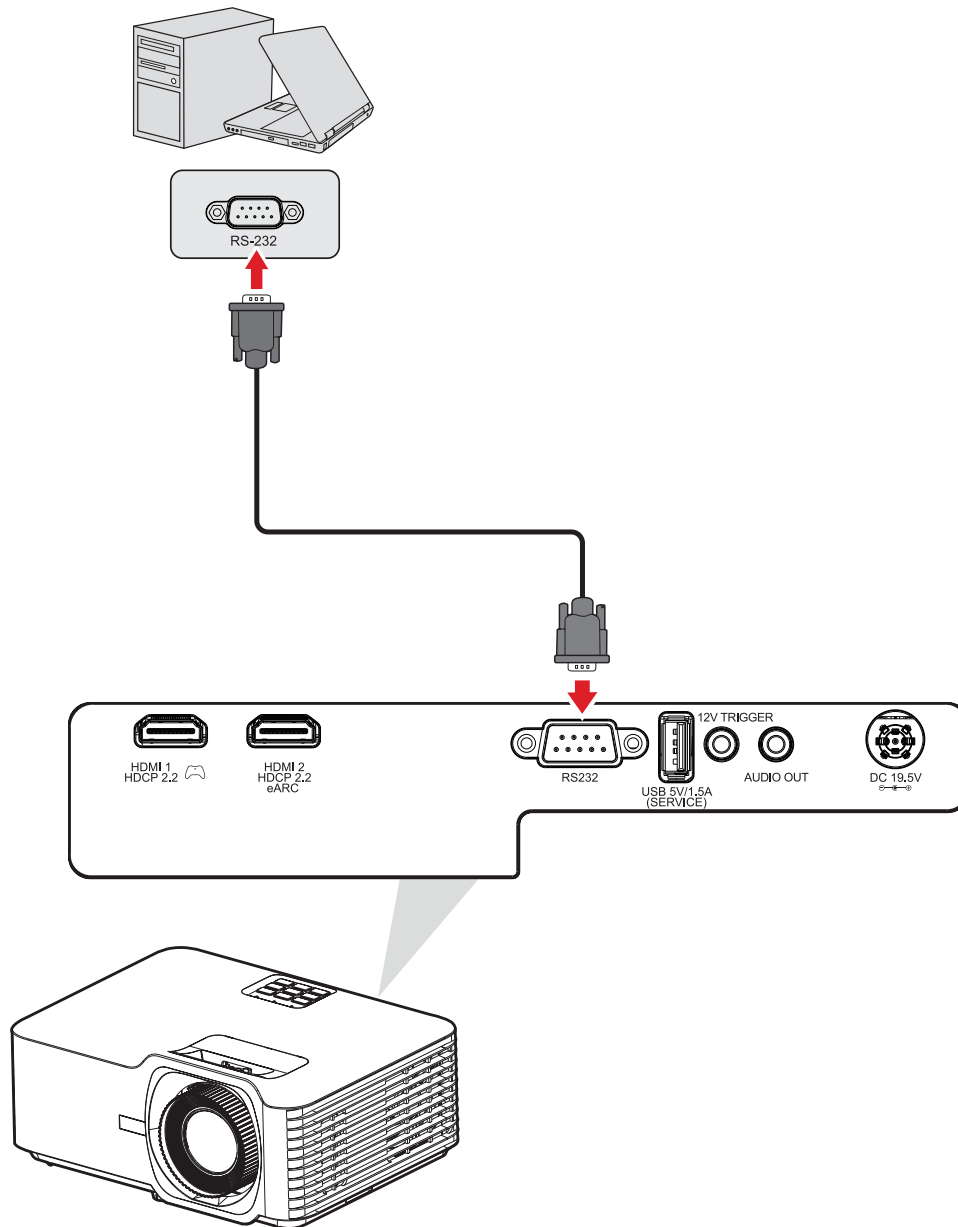

# Använda projektorn

## Starta projektorn

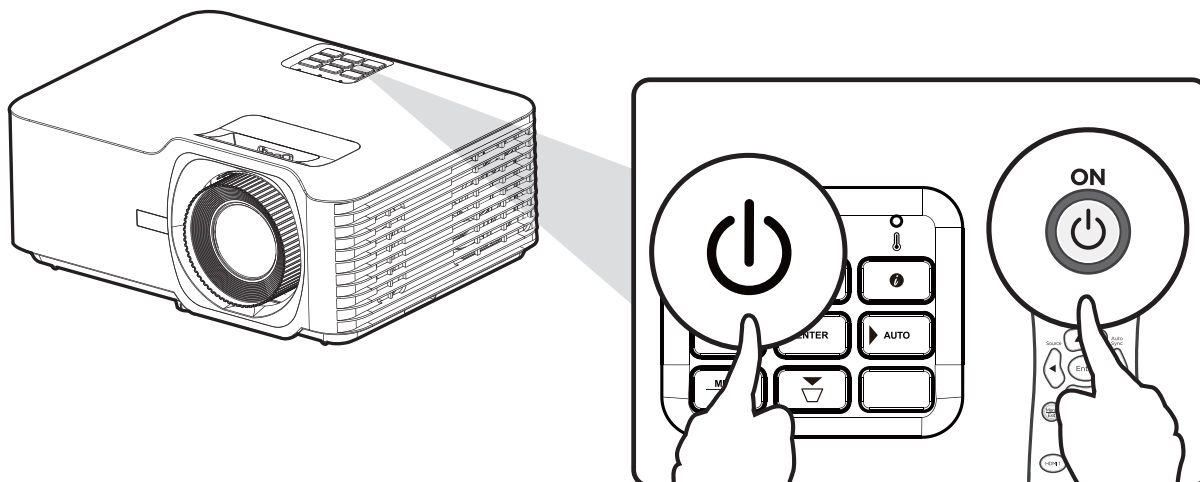

1. Kontrollera att projektorns nätkabel är ordentligt ansluten till ett vägguttag.
2. Tryck på **strömbrytaren** på projektorn eller fjärrkontrollen för att slå på projektorn.

### **OBS!**

- Strömindikatorn blinkar blått under uppstarten.
- Första gången projektorn slås på kommer du att uppmanas att välja önskat språk och projekteringsriktning.

## Välja en ingångskälla

Projektorn kan anslutas till flera enheter samtidigt. Den kan emellertid endast visa en helskärm åt gången.

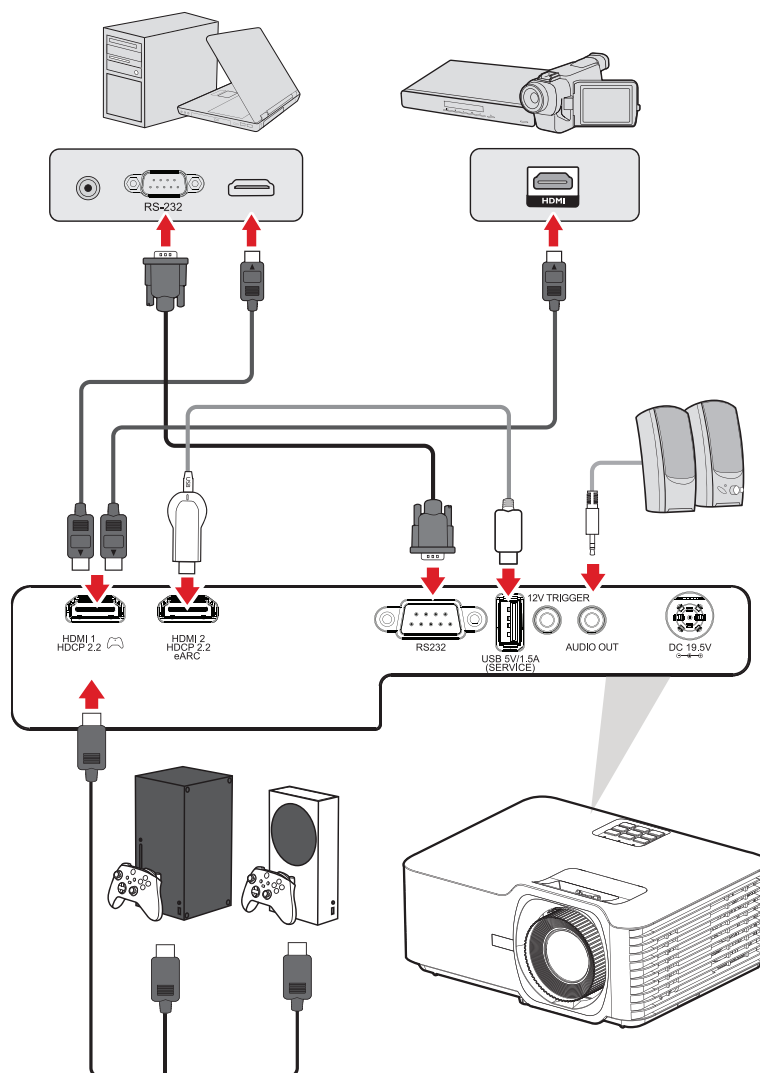

När **Automatisk** källa är På söker projektorn automatiskt efter ingångskällor. Om flera källor är anslutna trycker du på **Source (Källa)** på projektorn eller fjärrkontrollen för att välja önskad ingång.

**OBS!** Se till att de anslutna källorna också är påslagna.

# Justera den projicerade bilden

## Justera projektorns höjd och projektionsvinkel

Projektorn är utrustad med tre (3) justeringsfötter. Justering av fötterna ändrar projektorns höjd och den vertikala projektionsvinkeln.

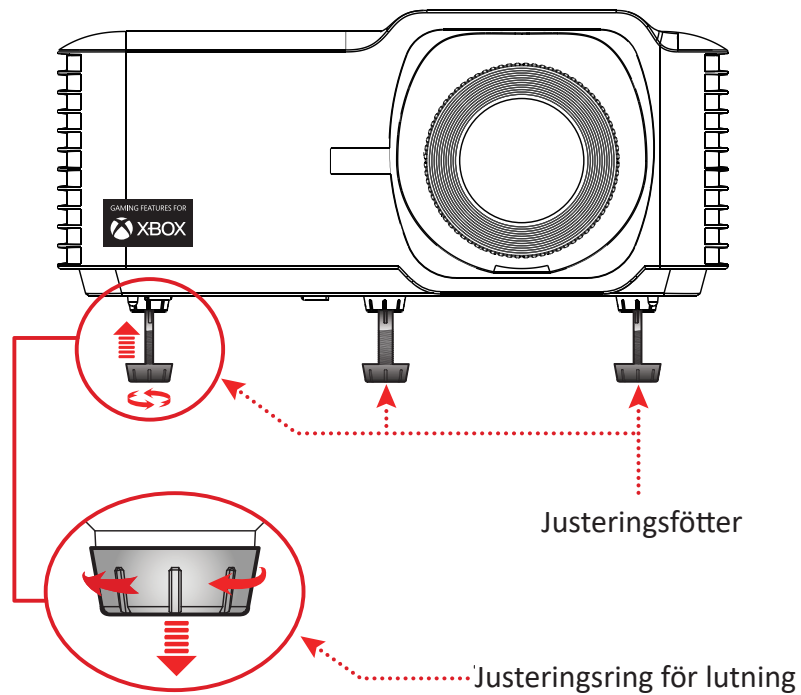

## Justera fokus, keystone, linsförskjutning och zoom

Du kan förbättra och justera bildens skärpa och position genom att justera fokusringen, Keystone-knapparna, linsförskjutning-ratten eller zoomringen.

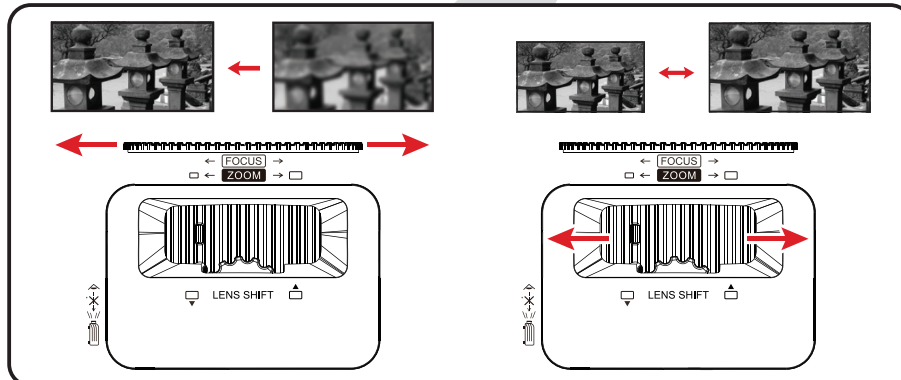
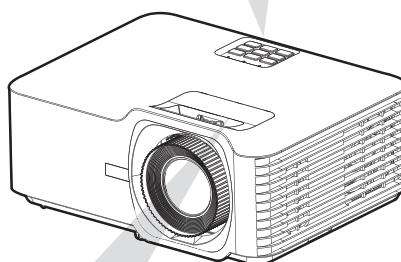
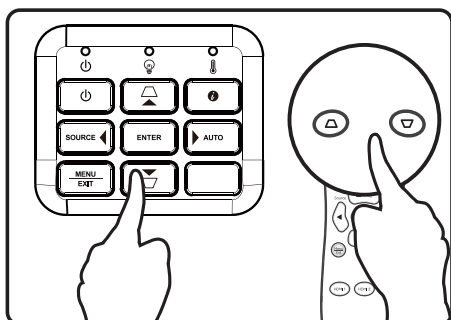



## Stänga av projektorn



1. Tryck på **strömbrytaren** på projektorn eller fjärrkontrollen så visas ett meddelande om avstängning.
2. Tryck på **strömbrytaren** igen för att bekräfta och stänga av projektorn.
3. Strömindikatorn lyser rött och går in i standbyläge.

# Användning av projektorn

## Skärmmenyn (OSD-meny)

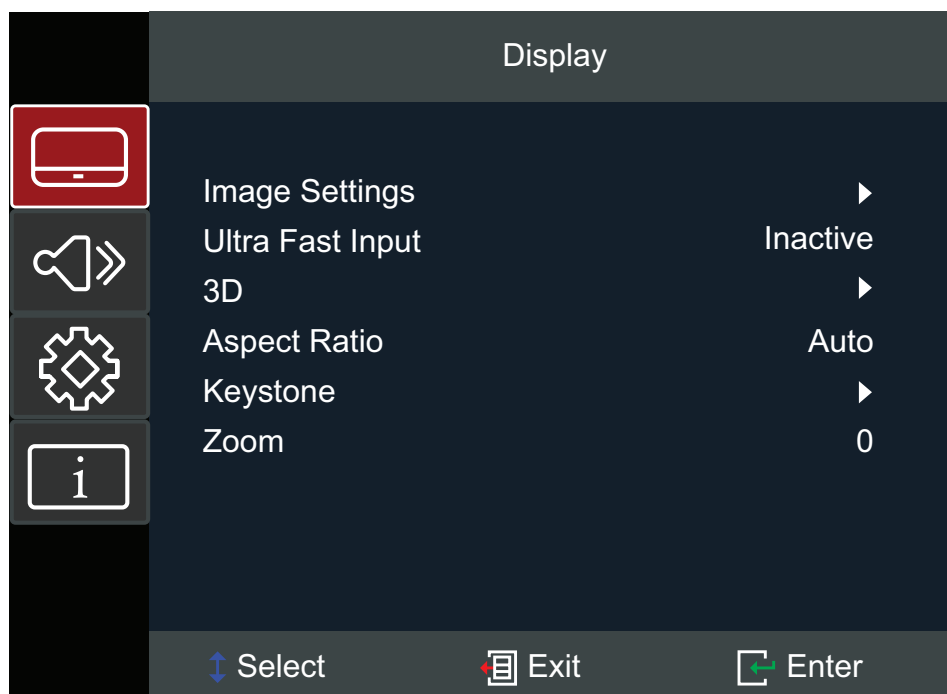
Projektorn har flerspråkiga menyer på skärmen som gör att du kan göra bildjusteringar och ändra en mängd olika inställningar.

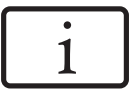

Meny		Beskrivning
Display (Visning)		Justera inställningarna för Bild, Ultrasnabb inmatning, 3D, Bildförhållande, Zoom och Keystone.
Audio (Ljud)		Justera volymnivå, ljudläge eller ljud av.
Setup (Inställningar)		Justera inställningarna för Projection, Power (Ström), Security (Säkerhet), Language (Språk), Input Source (Inmatningskälla) etc.
Information		Visa information om projektorn.

## Menynavigering

Projektorn har flerspråkiga menyer på skärmen som gör det möjligt att justera bilder och inställningar.

1. Om du vill öppna OSD-menyn (skärmmenyn) trycker du på knappen **Menu/Exit** på projektorn eller fjärrkontrollen.
2. När OSD visas använder du **navigeringsknapparna** (▲▼) för att välja ett valfritt objekt i huvudmenyn. När du gör ett val på en viss sida trycker du på **Enter** på projektorn eller fjärrkontrollen för att komma in i en undermeny.
3. Använd **navigeringsknapparna** (◀▶) för att välja önskat alternativ i undermenyn och tryck sedan på **Enter** för att visa ytterligare inställningar. Justera inställningarna med hjälp av **navigeringsknapparna** (◀▶).
4. Välj nästa punkt som ska justeras i undermenyn och justera enligt beskrivningen ovan.
5. Tryck på **Enter** för att bekräfta och skärmen återgår till huvudmenyn.
6. För att avsluta trycker du på knappen **Menu/Exit** igen. OSD-menyn stängs och projektorn sparar automatiskt de nya inställningarna.

# Menyträd för skärmmenyn (OSD)

Huvudmeny	Undermeny	Menyalternativ			
Display (Visning)	Image Settings (Bildinställningar)	Display Mode (Visningsläge)	Standard		
			Bright (Ljus)		
			HDR		
			HLG		
			Cinema (Biograf)		
			Gaming (Spel)		
			sRGB		
			User (Användare)		
			3D		
		Brightness (Ljusstyrka)	(-/+, -50~50)		
		Contrast (Kontrast)	(-/+, -50~50)		
		Sharpness (Skärpa)	(-/+, 1~15)		
		Color (Färg)	(-/+, -50~50)		
		Tint (Färgton)	(-/+, -50~50)		
		Gamma	Film		
			Video		
			Graphics (Grafik)		
			Standard (2.2)		
		Color Settings (Färginställningar)	BrilliantColor™	(-/+, 1~10)	
			Color Temperature (Färgtemperatur)	Warm (Varm)	
				Standard	
				Cool (Sval)	
			Color Matching (Färgmatchning)	Color (Färg)	
Green (Grön)					
Blue (Blå)					
Cyan					
Yellow (Gul)					
Magenta					
White (Vit)					

Huvudmeny	Undermeny	Menyalternativ			
Display (Visning)	Image Settings (Bildinställningar)	Color Settings (Färginställningar)	Color Matching (Färgmatchning)	Hue (Färgton) / R (*)	(-/+ , -50~50)
				Saturation (Mättnad) / G (*)	(-/+ , -50~50)
				Gain (Förstärkning) / B (*)	(-/+ , -50~50)
				Reset (Återställ)	
				Exit (Avsluta)	
		Color space (Färgrymd)	Auto		
			RGB (0~255)		
			RGB (16~235)		
			YUV		
		Brightness Mode (Ljusstyrka)	Dynamic Black (Dynamisk svart)		
	Eco				
	Power (Effekt) 100%~50%				
	Reset (Återställ)				
	Ultra Fast Input (Ultrasnabb inmatning)	Active (Aktiv)			
		Inactive (Inaktiv)			
	3D	3D Mode (3D-läge)	Off (Av)		
			On (På)		
		3D Format (3D-format)	Auto		
			SBS		
			Top and Bottom (Övre och nedre)		
Frame Sequential (Frame Sequential)					
3D Sync Invert (Omvänd 3D-synkronisering)	Off (Av)				
	On (På)				
Aspect Ratio (Bildförhållande)	4:3				
	16:9				
	Native (Ursprunglig)				
	Auto				

Huvudmeny	Undermeny	Menyalternativ	
<b>Display (Visning)</b>	Keystone	Four Corners (Fyra hörn)	Top-Left (Överst till vänster)
			Top-Right (Överst till höger)
			Bottom-Left (Nederst till vänster)
			Bottom-Right (Nederst till höger)
		H. Keystone	(-/+ , -30~30)
		V. Keystone	(-/+ , -30~30)
		3x3 Warp	
		Reset (Återställ)	
	Zoom	(-/+ , -5~25)	
<b>Audio (Ljud)</b>	Volume (Volym)	(-/+ , 0~10)	
	Mute (Ljud av)	Off (Av)	
		On (På)	
	Audio Mode (Ljudläge)	Bitstream	
PCM			

Huvudmeny	Undermeny	Menyalternativ		
Setup (Inställningar)	Projection (Projektion)	Desk Front (Skrivbord Front)		
		Desk Rear (Skrivbord Bak)		
		Ceiling Front (Tak Front)		
		Ceiling Rear (Tak Bak)		
	Power Settings (Ström- inställningar)	Direct Power On (Direkt påslagning)	Off (Av)	
			On (På)	
		Signal Power On (Signal Ström på)	Off (Av)	
			On (På)	
	Auto Power Off (Auto. Avstängning)	(-/+ , 0~180) minutes (minuter)		
	Security (Säkerhet)	Security (Säkerhet)	Off (Av)	
			On (På)	
	Change Password (Ändra lösenord)			
	HDMI CEC	HDMI Link	Off (Av)	
			On (På)	
		XBOX Mode (XBOX-läge)	Off (Av)	
			On (På)	
	Test Pattern (Testmönster)	Test Pattern (Testmönster)	Off (Av)	
			Green Grid (Grönt rutnät)	
			Magenta Grid (Magenta rutnät)	
			White Grid (Vitt rutnät)	
			White (Vit)	
Test Card (Testkort)				

Huvudmeny	Undermeny	Menyalternativ		
Setup (Inställningar)	Options (Alternativ)	Language (Språk)	English	
			Deutsch	
			Français	
			Italiano	
			Español	
			Português	
			Polski	
			Nederlands	
			Svenska	
			Norsk	
			Suomi	
			ελληνικά	
			繁體中文	
			簡體中文	
			日本語	
			한국어	
			Русский	
			Čeština	
			عربى	
			ไทย	
			Türkçe	
			Tiếng Việt	
			Bahasa Indonesia	
	High Altitude (Hög altitud)	Off (Av)	On (På)	
	Auto Source (Automatisk källa)	Off (Av)	On (På)	
		Off (Av)	On (På)	
	Keypad Lock (Knapplås)	Off (Av)	On (På)	
Default (Standard)		Neutral		
Logo (Logotyp)				
Reset (Återställ)	Reset to Default (Återställ till standard)			



Huvudmeny	Undermeny	Menyalternativ	
<b>Information</b>	Serial Number (Serienummer)		
	Source (Källa)		
	Resolution (Upplösning)		
	Refresh Rate (Uppdaterings- frekvens)		
	Light Source Hours (Ljuskällatimmar)		
	Display Mode (Visningsläge)		
	Brightness Mode (Ljusstyrka)		
	Firmware Version (Version av fast programvara)	System	
	MCU		

# Använda menyerna

## Display Menu (Visa meny)

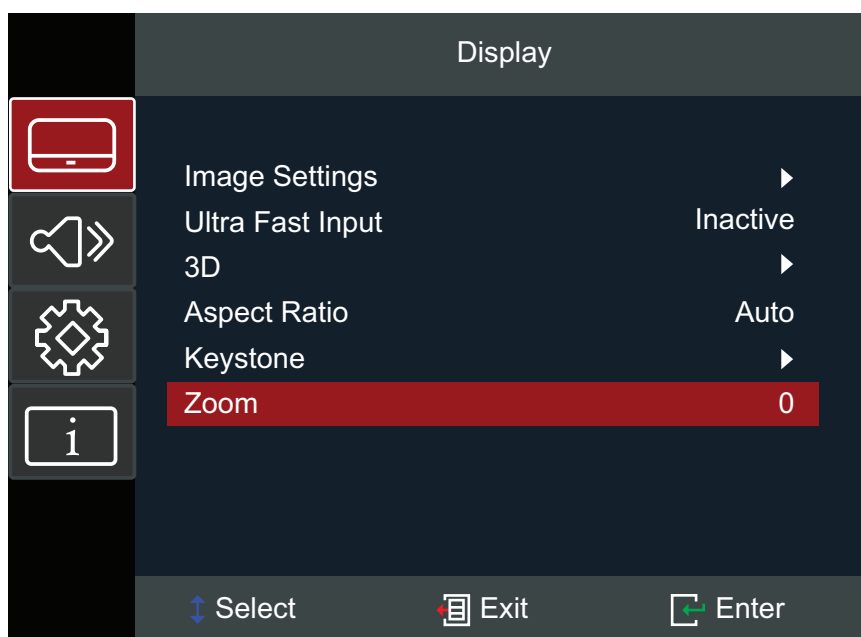

Meny	Beskrivning																				
<b>Image Settings (Bildinställningar)</b>	<u>Display Mode (Visningsläge)</u> Det finns flera fördefinierade visningslägen som du kan välja mellan för att passa dina önskemål.																				
	<table border="1"><thead><tr><th>Läge</th><th>Beskrivning</th></tr></thead><tbody><tr><td><b>Standard</b></td><td>Konstruerad för normala förhållanden i dagsljusmiljö.</td></tr><tr><td><b>Bright (Ljus)</b></td><td>Lämplig för ljusa, väl upplysta miljöer.</td></tr><tr><td><b>HDR</b></td><td>Aktivera för innehåll med HDR-stöd och mörkare svärta, ljusare högdagrar och levande färger.</td></tr><tr><td><b>HLG</b></td><td>Aktivera för innehåll med HLG-stöd och mörkare svärta, ljusare högdagrar och levande färger.</td></tr><tr><td><b>Cinema (Biograf)</b></td><td>Ger den bästa balansen mellan detaljer och färger för att titta på film.</td></tr><tr><td><b>Gaming (Spel)</b></td><td>Optimerar din projektor för maximal kontrast och levande färger så att du kan se skuggdetaljer när du spelar spel.</td></tr><tr><td><b>sRGB</b></td><td>Standardiserad sRGB-färgskala.</td></tr><tr><td><b>User (Användare)</b></td><td>Användarens egna inställningar.</td></tr><tr><td><b>3D</b></td><td>Optimerat för 3D-innehåll. <b>OBS!</b> 3D-glasögon behövs.</td></tr></tbody></table>	Läge	Beskrivning	<b>Standard</b>	Konstruerad för normala förhållanden i dagsljusmiljö.	<b>Bright (Ljus)</b>	Lämplig för ljusa, väl upplysta miljöer.	<b>HDR</b>	Aktivera för innehåll med HDR-stöd och mörkare svärta, ljusare högdagrar och levande färger.	<b>HLG</b>	Aktivera för innehåll med HLG-stöd och mörkare svärta, ljusare högdagrar och levande färger.	<b>Cinema (Biograf)</b>	Ger den bästa balansen mellan detaljer och färger för att titta på film.	<b>Gaming (Spel)</b>	Optimerar din projektor för maximal kontrast och levande färger så att du kan se skuggdetaljer när du spelar spel.	<b>sRGB</b>	Standardiserad sRGB-färgskala.	<b>User (Användare)</b>	Användarens egna inställningar.	<b>3D</b>	Optimerat för 3D-innehåll. <b>OBS!</b> 3D-glasögon behövs.
	Läge	Beskrivning																			
	<b>Standard</b>	Konstruerad för normala förhållanden i dagsljusmiljö.																			
	<b>Bright (Ljus)</b>	Lämplig för ljusa, väl upplysta miljöer.																			
	<b>HDR</b>	Aktivera för innehåll med HDR-stöd och mörkare svärta, ljusare högdagrar och levande färger.																			
	<b>HLG</b>	Aktivera för innehåll med HLG-stöd och mörkare svärta, ljusare högdagrar och levande färger.																			
	<b>Cinema (Biograf)</b>	Ger den bästa balansen mellan detaljer och färger för att titta på film.																			
	<b>Gaming (Spel)</b>	Optimerar din projektor för maximal kontrast och levande färger så att du kan se skuggdetaljer när du spelar spel.																			
	<b>sRGB</b>	Standardiserad sRGB-färgskala.																			
<b>User (Användare)</b>	Användarens egna inställningar.																				
<b>3D</b>	Optimerat för 3D-innehåll. <b>OBS!</b> 3D-glasögon behövs.																				

Meny	Beskrivning
<p><b>Image Settings (Bildinställningar)</b></p>	<p><u>Brightness (Ljusstyrka)</u> Ju högre värdet är, desto ljusare blir bilden. Lägre värden leder till en mörkare bild.</p> <p><u>Contrast (Kontrast)</u> Använd detta för att ställa in toppnivån efter att du tidigare har justerat inställningen <b>Brightness (Ljusstyrka)</b> för att passa din valda ingångs- och visningsmiljö.</p> <p><u>Sharpness (Skärpa)</u> Ett högt värde ger en skarpare bild, ett lågt värde ger en mjukare bild.</p> <p><u>Color (Färg)</u> Justera en bild från svartvitt till fullt mättad färg.</p> <p><u>Tint (Färgton)</u> Ju högre värde, desto grönare blir bilden. Ju lägre värde, desto rödare blir bilden.</p> <p><u>Gamma</u> Avspeglar förhållandet mellan ingångskällan och bildens ljusstyrka.</p>

Meny	Beskrivning										
<b>Image Settings (Bildinställningar)</b>	<u>Color Settings (Färginställningar)</u>										
	<table border="1" style="width: 100%; border-collapse: collapse;"> <thead> <tr> <th style="width: 50%; text-align: center;">Inställning</th> <th style="width: 50%; text-align: center;">Beskrivning</th> </tr> </thead> <tbody> <tr> <td data-bbox="564 273 871 436" style="text-align: center;"><b>BrilliantColor™</b></td> <td data-bbox="871 273 1401 436">En färgbehandlingsalgoritm och förbättringar för att möjliggöra högre ljusstyrka och samtidigt ge äkta, mer levande färger i bilden.</td> </tr> <tr> <td data-bbox="564 436 871 521" style="text-align: center;"><b>Color Temperature (Färgtemperatur)</b></td> <td data-bbox="871 436 1401 521">Välj mellan Warm (Varm), Standard, Cool (Sval) eller Cold (Kall).</td> </tr> <tr> <td data-bbox="564 521 871 1211" style="text-align: center;"><b>Color Matching (Färgmatchning)</b></td> <td data-bbox="871 521 1401 1211"> <p>Color Matching (Färgmatchning) bör endast övervägas i permanenta installationer med kontrollerade belysningsnivåer, t.ex. styrelserum, föreläsningssalar eller hemmabiorum.</p> <p>Med Color Management (Färghantering) kan du finjustera så att färgåtergivningen blir tydligare.</p> <p>Om du har köpt en testskiva som innehåller olika färgtestmönster och kan användas för att testa färgpresentationen på bildskärmar, TV-apparater, projektorer, etc. kan du projicera en bild från skivan på skärmen och gå in i menyn Color Matching (Färgmatchning) för att göra justeringar.</p> </td> </tr> <tr> <td data-bbox="564 1211 871 1296" style="text-align: center;"><b>Color space (Färgrymd)</b></td> <td data-bbox="871 1211 1401 1296">Välj mellan Auto, RGB (0~255), RGB (16~235) och YUV-färgrymd.</td> </tr> </tbody> </table>	Inställning	Beskrivning	<b>BrilliantColor™</b>	En färgbehandlingsalgoritm och förbättringar för att möjliggöra högre ljusstyrka och samtidigt ge äkta, mer levande färger i bilden.	<b>Color Temperature (Färgtemperatur)</b>	Välj mellan Warm (Varm), Standard, Cool (Sval) eller Cold (Kall).	<b>Color Matching (Färgmatchning)</b>	<p>Color Matching (Färgmatchning) bör endast övervägas i permanenta installationer med kontrollerade belysningsnivåer, t.ex. styrelserum, föreläsningssalar eller hemmabiorum.</p> <p>Med Color Management (Färghantering) kan du finjustera så att färgåtergivningen blir tydligare.</p> <p>Om du har köpt en testskiva som innehåller olika färgtestmönster och kan användas för att testa färgpresentationen på bildskärmar, TV-apparater, projektorer, etc. kan du projicera en bild från skivan på skärmen och gå in i menyn Color Matching (Färgmatchning) för att göra justeringar.</p>	<b>Color space (Färgrymd)</b>	Välj mellan Auto, RGB (0~255), RGB (16~235) och YUV-färgrymd.
	Inställning	Beskrivning									
	<b>BrilliantColor™</b>	En färgbehandlingsalgoritm och förbättringar för att möjliggöra högre ljusstyrka och samtidigt ge äkta, mer levande färger i bilden.									
	<b>Color Temperature (Färgtemperatur)</b>	Välj mellan Warm (Varm), Standard, Cool (Sval) eller Cold (Kall).									
	<b>Color Matching (Färgmatchning)</b>	<p>Color Matching (Färgmatchning) bör endast övervägas i permanenta installationer med kontrollerade belysningsnivåer, t.ex. styrelserum, föreläsningssalar eller hemmabiorum.</p> <p>Med Color Management (Färghantering) kan du finjustera så att färgåtergivningen blir tydligare.</p> <p>Om du har köpt en testskiva som innehåller olika färgtestmönster och kan användas för att testa färgpresentationen på bildskärmar, TV-apparater, projektorer, etc. kan du projicera en bild från skivan på skärmen och gå in i menyn Color Matching (Färgmatchning) för att göra justeringar.</p>									
	<b>Color space (Färgrymd)</b>	Välj mellan Auto, RGB (0~255), RGB (16~235) och YUV-färgrymd.									
	<u>Brightness Mode (Ljusstyrka)</u>										
	<table border="1" style="width: 100%; border-collapse: collapse;"> <thead> <tr> <th style="width: 50%; text-align: center;">Läge</th> <th style="width: 50%; text-align: center;">Beskrivning</th> </tr> </thead> <tbody> <tr> <td data-bbox="564 1422 871 1507" style="text-align: center;"><b>Dynamic Black (Dynamisk svart)</b></td> <td data-bbox="871 1422 1401 1507">Justerar automatiskt bildljusstyrkan för att ge optimal kontrastprestanda.</td> </tr> <tr> <td data-bbox="564 1507 871 1592" style="text-align: center;"><b>Eco</b></td> <td data-bbox="871 1507 1401 1592">Dimma ljuset och minska energiförbrukningen.</td> </tr> <tr> <td data-bbox="564 1592 871 1680" style="text-align: center;"><b>Power (Ström)</b></td> <td data-bbox="871 1592 1401 1680">Välj effektprocent (50-100 %) för ljusstyrkan.</td> </tr> </tbody> </table>	Läge	Beskrivning	<b>Dynamic Black (Dynamisk svart)</b>	Justerar automatiskt bildljusstyrkan för att ge optimal kontrastprestanda.	<b>Eco</b>	Dimma ljuset och minska energiförbrukningen.	<b>Power (Ström)</b>	Välj effektprocent (50-100 %) för ljusstyrkan.		
	Läge	Beskrivning									
<b>Dynamic Black (Dynamisk svart)</b>	Justerar automatiskt bildljusstyrkan för att ge optimal kontrastprestanda.										
<b>Eco</b>	Dimma ljuset och minska energiförbrukningen.										
<b>Power (Ström)</b>	Välj effektprocent (50-100 %) för ljusstyrkan.										
<u>Reset (Återställ)</u>											
<p>Återgå till de aktuella inställningarna för visningsläget (Brightness (Ljusstyrka), Contrast (Kontrast), Sharpness (Skärpa), Color (Färg), Tint (Färgton), Gamma, Brilliant Color, Color Temperature (Färgtemperatur), Color Matching (Färgmatchning), Color Space (Färgrymd), Brightness Mode (Ljusstyrka)) till standardvärden.</p>											

Meny	Beskrivning										
<p><b>Ultra Fast Input (Ultrasnabb inmatning)</b></p>	<p>Denna funktion är gynnsam för att minska bildfrekvensen. Snabb svarstid i ursprunglig timing kan uppnås. När den är aktiverad återgår följande inställningar (om tillämpligt) till fabriksinställda värden och inaktiveras: Förvrängning, Keystone, Fyra hörn, Bildförhållande, Zoom.</p> <p><b>OBS!</b> Denna funktion är endast tillgänglig när en insignal på 4K@60Hz, 1440P@60/120Hz och 1080P@60/120/240Hz har valts. Om du vill justera Warping, Keystone, Fyra hörn, Bildförhållande eller Zoom, inaktivera Ultrasnabb inmatning.</p>										
<p><b>3D</b></p>	<p><u>3D Mode (3D-läge)</u> Aktivera eller inaktivera 3D-funktionen.</p> <p><u>3D Format (3D-format)</u> Välj 3D-innehållsformat.</p> <p><b>OBS!</b> En Blu-ray 3D-källa upptäcks automatiskt och alternativen kan inte väljas.</p> <table border="1" data-bbox="568 913 1414 1267"> <thead> <tr> <th data-bbox="568 913 850 965">Alternativ</th> <th data-bbox="850 913 1414 965">Beskrivning</th> </tr> </thead> <tbody> <tr> <td data-bbox="568 965 850 1048"><b>Auto</b></td> <td data-bbox="850 965 1414 1048">När en 3D-identifikationssignal upptäcks väljs 3D-formatet automatiskt.</td> </tr> <tr> <td data-bbox="568 1048 850 1095"><b>SBS</b></td> <td data-bbox="850 1048 1414 1095">Visa sida vid sida.</td> </tr> <tr> <td data-bbox="568 1095 850 1178"><b>Top and Bottom (Övre och nedre)</b></td> <td data-bbox="850 1095 1414 1178">Visa överst och underst.</td> </tr> <tr> <td data-bbox="568 1178 850 1267"><b>Frame Sequential (Frame Sequential)</b></td> <td data-bbox="850 1178 1414 1267">Visa bildsekvens.</td> </tr> </tbody> </table> <p><u>3D Sync Invert (Omvänd 3D-synkronisering)</u> Aktivera eller inaktivera Omvänd 3D-synkronisering.</p>	Alternativ	Beskrivning	<b>Auto</b>	När en 3D-identifikationssignal upptäcks väljs 3D-formatet automatiskt.	<b>SBS</b>	Visa sida vid sida.	<b>Top and Bottom (Övre och nedre)</b>	Visa överst och underst.	<b>Frame Sequential (Frame Sequential)</b>	Visa bildsekvens.
Alternativ	Beskrivning										
<b>Auto</b>	När en 3D-identifikationssignal upptäcks väljs 3D-formatet automatiskt.										
<b>SBS</b>	Visa sida vid sida.										
<b>Top and Bottom (Övre och nedre)</b>	Visa överst och underst.										
<b>Frame Sequential (Frame Sequential)</b>	Visa bildsekvens.										

**OBS!** Den här projektorn är en 3D-klar projektor med DLP-Link 3D-lösning. Kontrollera att dina 3D-glasögon är avsedda för DLP-Link 3D. Den här projektorn stöder bildsekventiell (bläddra sida) 3D via **HDMI 1/HDMI2**-portarna. För bästa prestanda rekommenderas en upplösning på 1920 x 1080. Observera att 4K-upplösning (3840 x 2160) inte stöds i 3D-läge.

Meny	Beskrivning										
<p style="text-align: center;"><b>Aspect Ratio (Bildförhållande)</b></p>	<p>Välj bildförhållande för den projicerade bilden.</p>										
	<table border="1"> <thead> <tr> <th data-bbox="560 226 842 277">Bildförhållande</th> <th data-bbox="842 226 1406 277">Beskrivning</th> </tr> </thead> <tbody> <tr> <td data-bbox="560 277 842 555"> <p style="text-align: center;"><b>4:3</b></p> </td> <td data-bbox="842 277 1406 555"> <p>Skalerar en bild så att den visas mitt på duken i bildförhållande 4:3. Det här passar bäst för 4:3-bilder som de för datorskärmar, standardupplöst TV och DVD-filmer i 4:3-format eftersom dessa kan visas utan förändring av bildförhållandet.</p> </td> </tr> <tr> <td data-bbox="560 555 842 719"> <p style="text-align: center;"><b>16:9</b></p> </td> <td data-bbox="842 555 1406 719"> <p>Skalerar en bild så att den visas mitt på duken i bildförhållande 16:9. Detta passar bäst för bilder som redan är i ett 16:9-format, såsom HD-TV.</p> </td> </tr> <tr> <td data-bbox="560 719 842 958"> <p style="text-align: center;"><b>Native (Ursprunglig)</b></p> </td> <td data-bbox="842 719 1406 958"> <p>Projicerar bilden som dess ursprungliga upplösning och ändrar dess storlek så att den passar inom visningsområdet. För ingångssignaler med lägre upplösningar visas den projicerade bilden i sin ursprungliga storlek.</p> </td> </tr> <tr> <td data-bbox="560 958 842 1283"> <p style="text-align: center;"><b>Auto</b></p> </td> <td data-bbox="842 958 1406 1283"> <p>Skalerar en bild proportionellt för att passa projektorns ursprungliga upplösning i dess horisontella bredd. Det är lämpligt när den inkommande bilden varken har bildförhållandet 4:3 eller 16:9 och du vill utnyttja så mycket som möjligt av skärmen utan att ändra bildens bildförhållande.</p> </td> </tr> </tbody> </table>	Bildförhållande	Beskrivning	<p style="text-align: center;"><b>4:3</b></p>	<p>Skalerar en bild så att den visas mitt på duken i bildförhållande 4:3. Det här passar bäst för 4:3-bilder som de för datorskärmar, standardupplöst TV och DVD-filmer i 4:3-format eftersom dessa kan visas utan förändring av bildförhållandet.</p>	<p style="text-align: center;"><b>16:9</b></p>	<p>Skalerar en bild så att den visas mitt på duken i bildförhållande 16:9. Detta passar bäst för bilder som redan är i ett 16:9-format, såsom HD-TV.</p>	<p style="text-align: center;"><b>Native (Ursprunglig)</b></p>	<p>Projicerar bilden som dess ursprungliga upplösning och ändrar dess storlek så att den passar inom visningsområdet. För ingångssignaler med lägre upplösningar visas den projicerade bilden i sin ursprungliga storlek.</p>	<p style="text-align: center;"><b>Auto</b></p>	<p>Skalerar en bild proportionellt för att passa projektorns ursprungliga upplösning i dess horisontella bredd. Det är lämpligt när den inkommande bilden varken har bildförhållandet 4:3 eller 16:9 och du vill utnyttja så mycket som möjligt av skärmen utan att ändra bildens bildförhållande.</p>
	Bildförhållande	Beskrivning									
	<p style="text-align: center;"><b>4:3</b></p>	<p>Skalerar en bild så att den visas mitt på duken i bildförhållande 4:3. Det här passar bäst för 4:3-bilder som de för datorskärmar, standardupplöst TV och DVD-filmer i 4:3-format eftersom dessa kan visas utan förändring av bildförhållandet.</p>									
	<p style="text-align: center;"><b>16:9</b></p>	<p>Skalerar en bild så att den visas mitt på duken i bildförhållande 16:9. Detta passar bäst för bilder som redan är i ett 16:9-format, såsom HD-TV.</p>									
<p style="text-align: center;"><b>Native (Ursprunglig)</b></p>	<p>Projicerar bilden som dess ursprungliga upplösning och ändrar dess storlek så att den passar inom visningsområdet. För ingångssignaler med lägre upplösningar visas den projicerade bilden i sin ursprungliga storlek.</p>										
<p style="text-align: center;"><b>Auto</b></p>	<p>Skalerar en bild proportionellt för att passa projektorns ursprungliga upplösning i dess horisontella bredd. Det är lämpligt när den inkommande bilden varken har bildförhållandet 4:3 eller 16:9 och du vill utnyttja så mycket som möjligt av skärmen utan att ändra bildens bildförhållande.</p>										
<p style="text-align: center;"><b>Zoom</b></p>	<p>Minska eller förstora den projicerade bilden.</p>										

Meny	Beskrivning	
Keystone	<b>Alternativ</b>	<b>Beskrivning</b>
	<b>Four Corners (Fyra hörn)</b>	Justera varje hörn för att skapa en fyrkantig bild när projektytan inte är jämn.  <b>OBS!</b> När du justerar de fyra hörnen är menyerna Aspect Ratio (Bildförhållande) och Zoom inaktiverade. Om du vill aktivera dem återställer du Keystone-inställningarna till standard.
	<b>H. Keystone</b>	Justera bildförvrängningen horisontellt.
	<b>V. Keystone</b>	Justera bildförvrängningen vertikalt.
	<b>3x3 Warp</b>	Konfigurera den geometriska förvrängningen av projektorns bilder när bilderna projiceras på skärmar som har en ojämn yta, t.ex. en cylinder, en sfärisk form osv.
<b>Reset (Återställ)</b>	Återställer Keystone-inställningarna till standard.	

## Audio Menu (Ljudmeny)

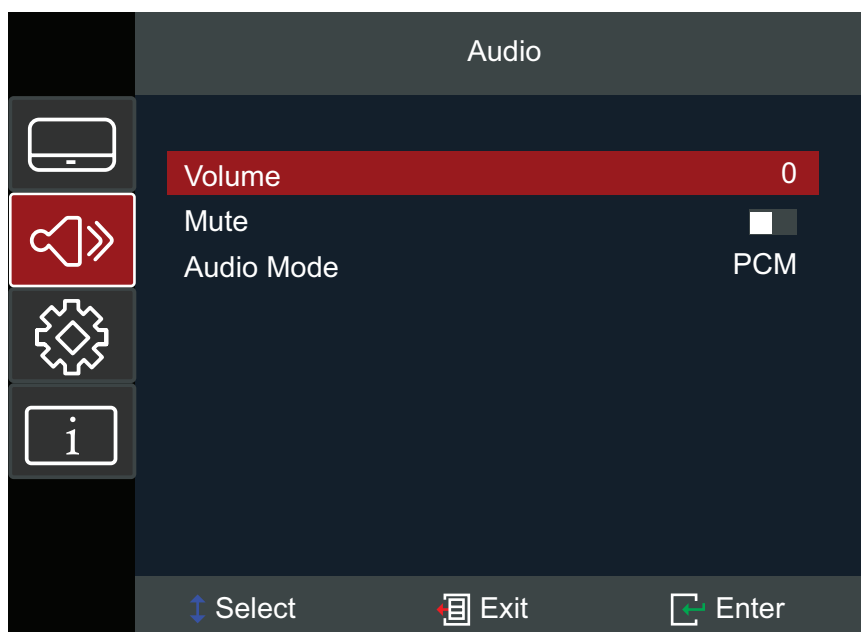

Meny	Beskrivning						
<b>Volume (Volym)</b>	Justera volymen.						
<b>Mute (Ljud av)</b>	Stänger tillfälligt av ljudet.						
<b>Audio Mode (Ljudläge)</b>	Välj önskat ljudläge.						
	<table border="1"><thead><tr><th>Alternativ</th><th>Beskrivning</th></tr></thead><tbody><tr><td><b>Bitstream</b></td><td>Spela upp ljud via projektorns högtalare.</td></tr><tr><td><b>PCM</b></td><td>Byt till ARC/eARC.</td></tr></tbody></table>	Alternativ	Beskrivning	<b>Bitstream</b>	Spela upp ljud via projektorns högtalare.	<b>PCM</b>	Byt till ARC/eARC.
	Alternativ	Beskrivning					
<b>Bitstream</b>	Spela upp ljud via projektorns högtalare.						
<b>PCM</b>	Byt till ARC/eARC.						



## Setup Menu (Inställningsmeny)

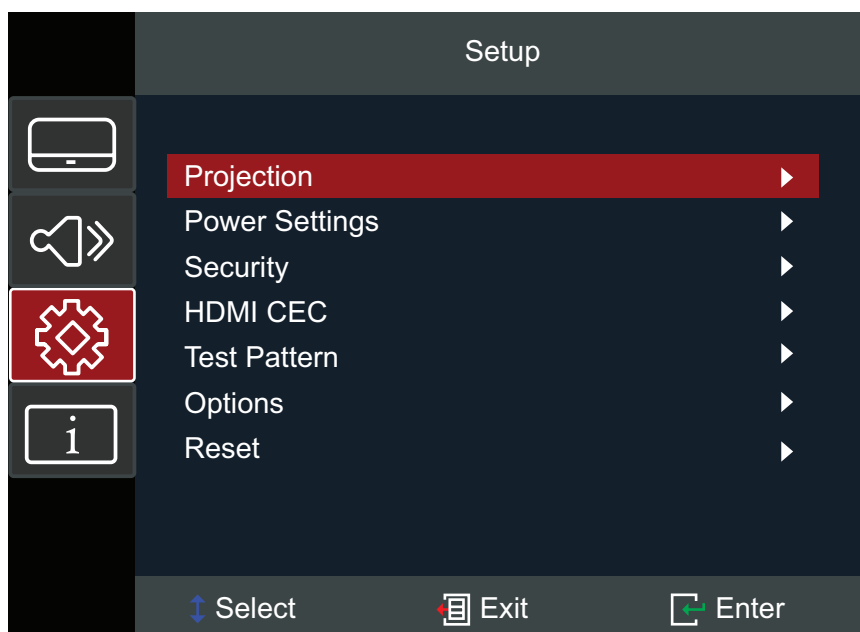

Meny	Beskrivning
<b>Projection (Projektion)</b>	Välj önskad projiceringsplats: Skrivbord fram, skrivbord bak, tak fram eller tak bak.
<b>Power Settings (Ströminställningar)</b>	<p><u>Direct Power On (Direkt påslagning)</u> Slå på projektorn automatiskt när nätströmmen är påslagen, utan att du behöver trycka på <b>Power (Strömbrytaren)</b> på projektorn eller fjärrkontrollen.</p> <p><u>Signal Power On (Signal Ström på)</u> Slå på projektorn automatiskt när en signal upptäcks, utan att trycka på <b>Power (Strömbrytaren)</b> på projektorn eller på fjärrkontrollen.</p> <p><u>Auto Power Off (Auto. Avstängning)</u> En nedräkningstimer startar när ingen signal skickas till projektorn. Projektorn stängs automatiskt av när nedräkningen har avslutats (i minuter).</p>
<b>Security (Säkerhet)</b>	<p><u>Security (Säkerhet)</u> Aktivera eller inaktivera en lösenordsförfrågan innan du använder projektorn. <b>OBS!</b> Standardlösenordet är: 1234</p> <p><u>Change Password (Ändra lösenord)</u> Ange eller ändra lösenordet. <b>OBS!</b> Följ OSD-meddelandet för att först ange det nuvarande lösenordet och sedan ett nytt lösenord (säkerhetskod). Bekräfta det nya lösenordet genom att ange det nya lösenordet igen.</p>

Meny	Beskrivning
<p><b>HDMI CEC</b></p>	<p><u>HDMI Link</u>  När du ansluter HDMI CEC-kompatibla enheter till projektorn med HDMI-kablar kan du styra dem med samma status för påslagen eller avslagen med hjälp av HDMI CEC-kontrollfunktionen i projektorns OSD-meny. Detta gör att en enhet eller flera enheter i en grupp kan slås på eller stängas av via HDMI CEC i en typisk konfiguration.</p> <p><b>OBS!</b></p> <ul style="list-style-type: none"> <li>• För att CEC-funktionen ska fungera korrekt måste du se till att enheten är korrekt ansluten till projektorns <b>HDMI</b>-ingång via en HDMI-kabel och att CEC-funktionen är aktiverad.</li> <li>• Om både <b>HDMI 1</b>- och <b>HDMI 2</b>-portarna är upptagna kommer CEC-funktionen inte att kunna identifiera rätt källa.</li> <li>• Beroende på den anslutna enheten kanske CEC-funktionen inte fungerar.</li> </ul> <p><u>XBOX Mode (XBOX-läge)</u>  Aktivera/inaktivera XBOX CEC-funktionen.</p> <p><b>OBS!</b> Detta alternativ visas när HDMI Link aktiveras. Anslut XBOX via <b>HDMI 1</b>-porten.</p>
<p><b>Test Pattern (Testmönster)</b></p>	<p>Välj testmönster från grönt rutnät, magenta rutnät, vitt rutnät, vitt, testkort eller inaktivera denna funktion (off (av)).</p>

Meny	Beskrivning						
<p><b>Options (Alternativ)</b></p>	<p><u>Language (Språk)</u> Välj språk för skärmmenyn (OSD).</p> <p><u>High Altitude (Hög altitud)</u> När den är på snurrar fläktarna snabbare för bättre kylning och prestanda. Detta är användbart i miljöer på hög höjd där luften är tunn.</p> <p><u>Auto Source (Automatisk källa)</u> Automatiskt hitta en tillgänglig ingångskälla.</p> <table border="1" data-bbox="576 546 1390 927"> <thead> <tr> <th data-bbox="576 546 810 595">Alternativ</th> <th data-bbox="810 546 1390 595">Beskrivning</th> </tr> </thead> <tbody> <tr> <td data-bbox="576 595 810 719"> <p><b>Off (Av)</b></p> </td> <td data-bbox="810 595 1390 719"> <p>Sök endast i det aktuella inmatningsvalet. Tryck på knappen <b>Source (Källa)</b> för att visa listan över källor.</p> </td> </tr> <tr> <td data-bbox="576 719 810 927"> <p><b>On (På)</b></p> </td> <td data-bbox="810 719 1390 927"> <p>Automatiskt hitta en tillgänglig ingångskälla. Tryck på <b>Source (Källa)</b> för att automatiskt upptäcka nästa källa.</p> <p><b>OBS!</b> Skanningsordningen är: <b>HDMI 1 &gt; HDMI 2.</b></p> </td> </tr> </tbody> </table> <p><u>Keypad Lock (Knapplås)</u> Lås alla knappar på knappsatsen, utom <b>Power (Strömbrytaren)</b>.</p> <p><b>OBS!</b> För att frigöra knappsatslåset, tryck och håll ned <b>Enter</b> på projektorn i 5 sekunder. Du kan också använda fjärrkontrollen och gå till: <b>Setup (Inställningar) &gt; Options (Alternativ) &gt; Keypad Lock (Knappsatslås) &gt; Off (Av).</b></p> <p><u>Logo (Logotyp)</u> Ställ in "startskärmen". Om ändringar görs träder de i kraft nästa gång projektorn slås på.</p> <p><b>OBS! Neutral</b> är en svart skärm.</p>	Alternativ	Beskrivning	<p><b>Off (Av)</b></p>	<p>Sök endast i det aktuella inmatningsvalet. Tryck på knappen <b>Source (Källa)</b> för att visa listan över källor.</p>	<p><b>On (På)</b></p>	<p>Automatiskt hitta en tillgänglig ingångskälla. Tryck på <b>Source (Källa)</b> för att automatiskt upptäcka nästa källa.</p> <p><b>OBS!</b> Skanningsordningen är: <b>HDMI 1 &gt; HDMI 2.</b></p>
Alternativ	Beskrivning						
<p><b>Off (Av)</b></p>	<p>Sök endast i det aktuella inmatningsvalet. Tryck på knappen <b>Source (Källa)</b> för att visa listan över källor.</p>						
<p><b>On (På)</b></p>	<p>Automatiskt hitta en tillgänglig ingångskälla. Tryck på <b>Source (Källa)</b> för att automatiskt upptäcka nästa källa.</p> <p><b>OBS!</b> Skanningsordningen är: <b>HDMI 1 &gt; HDMI 2.</b></p>						
<p><b>Reset (Återställ)</b></p>	<p>Återställer inställningarna till standard.</p> <p><b>OBS!</b> Vid återställning kommer följande inställningar att finnas kvar: Språk, Projektion, Hög höjd, Säkerhetsinställningar, Zoom, Keystone-inställningar och Ljuskällans timmar.</p>						

## Information Menu (Menyn Information)

Visa information om serienummer, källa, upplösning, uppdateringsfrekvens, visningsläge, ljuskällans timmar, ljusstyrkeläge och firmwareversion.

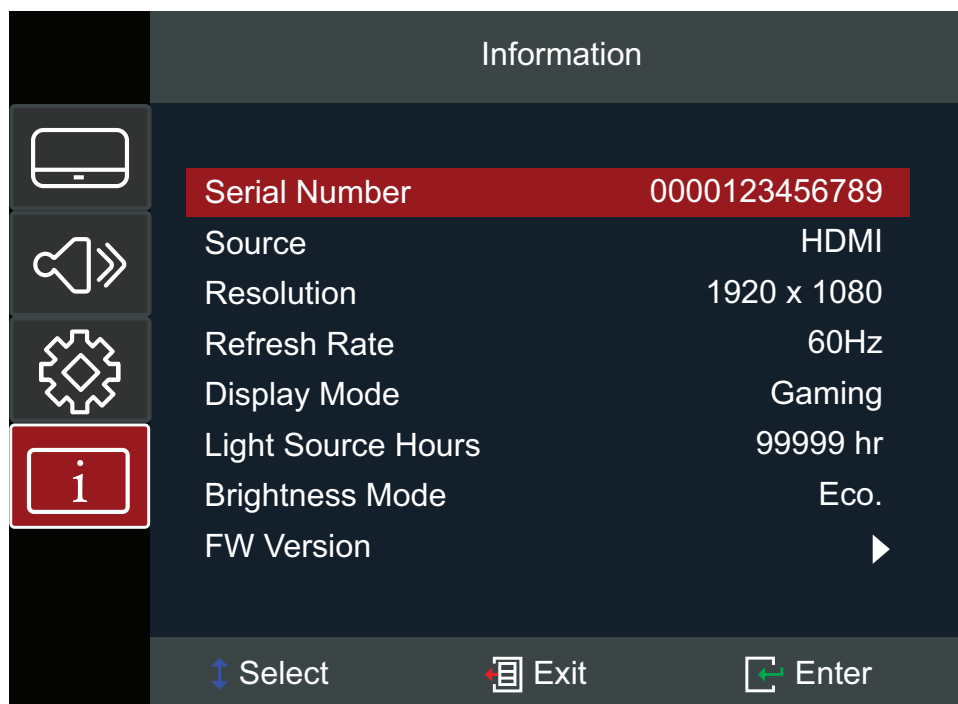

# Bilaga

## Specifikationer

Objekt	Kategori	Specifikationer
Projektor	Typ	Laser
	Skärmstorlek	30"~300"
	Avståndsförhållande	1,06~1,45 (100"@2,34m)
	Lins	F=2,51-2,93, f=15,985-21,423 mm
	Visningssystem	1-KIP DMD
Ingångssignal	HDMI (v. 2.0)	f <sub>n</sub> : 15~255 kHz, f <sub>v</sub> : 24~240 Hz, pixelhastighet: 600MHz
Upplösning	Ursprunglig	3840 x 2160
Ström	Inspänning	DC 100-240 V, 50/60 Hz (automatisk omkopplare)
Driftsförhållanden	Temperatur	32°F till 104°F (0°C till 40°C)
	Fuktighet	10 % till 80 % (icke-kondenserande)
	Höjd över havet	0 till 760 m vid 0°C till 40°C 760 till 1 520 m vid 0°C till 35°C 1 520 till 3 048 m vid 0°C till 30°C
Förvaringsförhållanden	Temperatur	-4°F till 140°F (-20°C till 60°C)
	Fuktighet	5 % till 90 % (icke-kondenserande)
	Höjd över havet	0 till 12 100 m (0 till 40 000 fot)
Mått	Fysisk (B x H x D)	286 x 129 x 216 mm (11,26" x 5,08" x 8,50")
Vikt	Fysisk	3,30 kg (7,26 lbs)
Energiförbrukning	På <sup>1</sup>	180 W (vanlig)
	Av	< 0,5 W (viloläge)

<sup>1</sup> Testförhållandena följer EEI:s standarder.

# Projektorns storlek

286 mm (B) x 129 mm (H) x 216 mm(D)

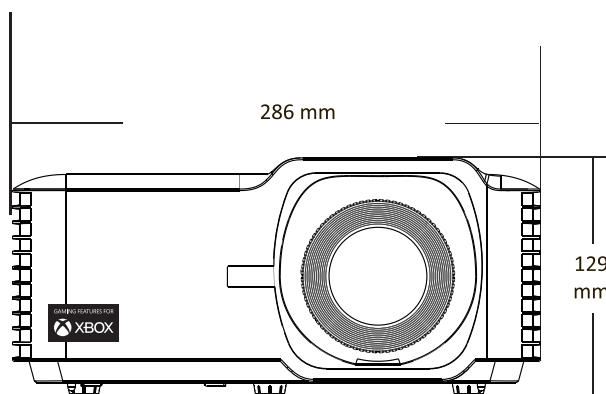
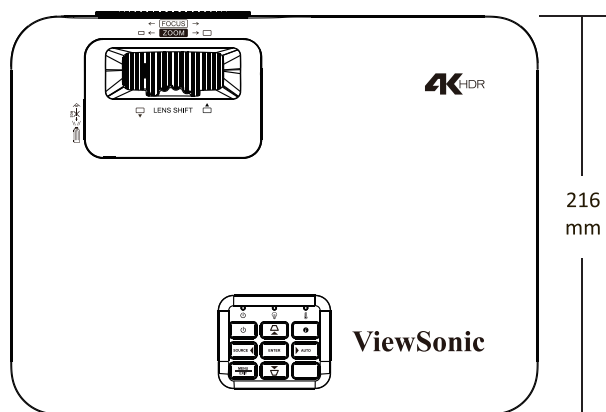

# Frekvenstabell

## HDMI-videotiming

Timing	Upplösning	Uppdateringsfrekvens (Hz)
SDTV(480i)	720 x 480	60
SDTV(480p)	720 x 480	60
SDTV(576i)	720 x 576	50
SDTV(576p)	720 x 576	50
HDTV(720p)	1280 x 720	50/60
HDTV(1080i)	1920 x 1080	50/60
HDTV(1080p)	1920 x 1080	24 / 25 / 30 / 50 / 60 / 120
4K	3840 x 2160	24 / 25 / 30 / 50 / 60

## HDMI PC-timing

Timing	Upplösning	Uppdateringsfrekvens (Hz)
VGA	640 x 480	60 / 67 / 72 / 75
	720 x 400	70
SVGA	800 x 600	56 / 60 / 72 / 75
	832 x 624	75
XGA	1024 x 768	60 / 70 / 75
	1152 x 864	70 / 75 / 85
SXGA	1280 x 1024	75
PowerBook G4	1152 x 870	75

## HDMI Extended Wide Timing

Timing	Upplösning	Uppdateringsfrekvens (Hz)
XGA	1152 x 864	75
SXGA	1280 x 1024	60
Quad VGA	1280 x 960	60
WXGA	1280 x 720	120
	1440 x 900	60
WSXGA+	1680 x 1050	60
	1920 x 1080	60 / 240
WUXGA	1920 x 1200-RB	60
2K	2560 x 1440	120

## 3D stödd timing

<b>HDMI 3D</b>		
<b>Frame Packing-format</b>		
<b>Timing</b>	<b>Upplösning</b>	<b>Uppdateringsfrekvens (Hz)</b>
<b>720p</b>	1280 x 720	50 / 60
<b>1080p</b>	1920 x 1080	24
<b>Sida vid sida-format</b>		
<b>Timing</b>	<b>Upplösning</b>	<b>Uppdateringsfrekvens (Hz)</b>
<b>1080i</b>	1920 x 1080	50 / 60
<b>Överst och underst-format</b>		
<b>Timing</b>	<b>Upplösning</b>	<b>Uppdateringsfrekvens (Hz)</b>
<b>720p</b>	1280 x 720	50 / 60
<b>1080p</b>	1920 x 1080	24
<b>HQFS</b>		
<b>SVGA</b>	800 x 600	120
<b>XGA</b>	1024 x 768	120
<b>WXGA</b>	1280 x 800	120

### OBS!

- 1080i @ 25 Hz och 720p @ 50 Hz körs i 100 Hz; annan 3D-timing körs i 120 Hz.
- 1080p @ 24 Hz körs 144 Hz (XGA, WXGA, 1080p)/96 Hz (WUXGA).
- Om den ingående bildfrekvensen är 48 Hz eller högre, sätts den utgående bildfrekvensen till två gånger den ingående bildfrekvensen (FRC=2X-läge).
- Om bildfrekvensen för 3D-ingången är 25 Hz eller högre, sätts bildfrekvensen för utgången till fyra gånger bildfrekvensen för ingången (FRC=4X-läge).
- Om bildfrekvensen för 3D-inmatningen är 24 Hz (inklusive 23,94 Hz) ställs bildhastigheten för utmatningen in till sex gånger bildhastigheten för inmatningen (FRC=6X-läge).



## Felsökning

Det här avsnittet beskriver några vanliga problem som du kan uppleva när du använder projektorn.

Problem	Möjliga lösningar
Projektorn slås inte på	<ul style="list-style-type: none"><li>• Se till att nätsladden är korrekt ansluten till projektorn och till vägguttaget.</li><li>• Om kylningen inte är klar, vänta tills den är klar och försök sedan slå på projektorn igen.</li><li>• Om ovanstående inte fungerar kan du prova ett annat eluttag eller en annan elektrisk apparat med samma vägguttag.</li></ul>
Det finns ingen bild	<ul style="list-style-type: none"><li>• Kontrollera att videokabeln är korrekt ansluten och att videokällan är påslagen.</li><li>• Om ingångskällan inte väljs automatiskt väljer du rätt källa med "Source Input" (källa) på projektorn eller fjärrkontrollen.</li></ul>
Bilden är suddig	<ul style="list-style-type: none"><li>• Justering av fokus med <b>Focus Ring (Fokusringen)</b> hjälper till att fokusera projektlinsen korrekt.</li><li>• Kontrollera att projektorn och skärmen är rätt inriktade. Justera projektorns höjd samt projiceringsvinkel och riktning om det behövs.</li></ul>
Bilden är omvänd	<ul style="list-style-type: none"><li>• Öppna OSD-menyn och gå till: <b>Setup (Inställningar) &gt; Projection (Projicering)</b> och justera projektlinsalternativet.</li></ul>
Bilden sträcks ut när du projicerar en 16:9 DVD	<ul style="list-style-type: none"><li>• När du spelar upp en anamorfisk DVD eller en 16:9 DVD visar projektorn den bästa bilden i 16:9.</li><li>• Om du spelar upp en DVD-titel i 4:3-format kan du ändra formatet till 4:3 i projektorns OSD-menyn.</li><li>• Ställ in bildskärmsformatet som 16:9 (bred) på DVD-spelaren.</li></ul>

<b>Problem</b>	<b>Möjliga lösningar</b>
Fjärrkontrollen fungerar inte	<ul style="list-style-type: none"><li>• Se till att det inte finns några hinder mellan fjärrkontrollen och projektorn och att de är inom en räckvidd på 8 m.</li><li>• Batterierna kan vara slut. Kontrollera och byt ut vid behov.</li></ul>
Projektorn slutar reagera på alla kontroller	<ul style="list-style-type: none"><li>• Stäng av projektorn och dra ut nätsladden. Vänta i minst 20 sekunder, anslut sedan och försök igen.</li></ul>

## LED-indikatorer

När varningsindikatorerna (se nedan) lyser eller blinkar stängs projektorn automatiskt av. Dra ut nätsladden från projektorn, vänta i 30 sekunder och försök igen. Om varningsindikatorerna lyser eller blinkar, kontakta närmaste servicecenter för hjälp.

Status och beskrivning	Indikatorlampa för strömförsörjning		Indikatorlampa för temperatur	Indikatorlampa för ljuskälla
	Röd	Blå	Röd	Röd
<b>Standbyläge</b> (Ingång för nätsladd)	Fast ljus			
<b>Ström PÅ</b> (Uppvärmning)		Blinkande lampa (0,5 sek. av/ 0,5 sek. på)		
<b>Strömmen är på</b> <b>och lampan tänds</b>		Fast ljus		
<b>Stäng av</b> (kylning)		Blinkande lampa (0,5 sek. av/ 0,5 sek. på); återgår till fast rött sken när kylfläktarna stängs av		
<b>Fel</b> (Lampfel)	Blinkande lampa			Fast ljus
<b>Fel</b> (Fläktfel)	Blinkande lampa		Blinkande lampa	
<b>Fel</b> (Överhettning)	Blinkande lampa		Fast ljus	

# Underhåll

## Allmänna försiktighetsåtgärder

- Se till att projektorn är avstängd och att strömkabeln är urkopplad från vägguttaget.
- Ta aldrig bort delar från projektorn. Kontakta ViewSonic® eller en återförsäljare när någon del av projektorn behöver bytas ut.
- Spruta aldrig eller håll någon vätska direkt på höljet.
- Hantera projektorn försiktigt eftersom en mörkare projektor, om den repas, kan reporna synas tydligare än med en ljusare projektor.

## Rengöra linsen

- Ta bort damm med hjälp av tryckluft.
- Om linsen fortfarande inte är ren, använd linsrengöringspapper eller fukta en mjuk trasa med linsrengörare och torka försiktigt av ytan.

**WARNING!** Gnid aldrig linsen med slipande material.

## Rengöra höljet

- Använd en mjuk, luddfri, torr trasa för att avlägsna smuts eller damm.
- Om höljet fortfarande inte är rent, applicera en liten mängd mild icke-slipande rengöringsmedel utan ammoniak eller alkohol på en ren, mjuk, luddfri trasa. Torka sedan av ytan.

**WARNING!** Använd aldrig vax, alkohol, bensen, thinner eller andra kemiskt baserade tvätt- och rengöringsmedel.

## Förvaring av projektorn

Om du tänker lagra projektorn under en längre tid:

- Se till att temperaturen och luftfuktigheten i lagringsområdet ligger inom rekommenderat område.
- Dra in justeringsfoten helt.
- Ta ut batterierna ur fjärrkontrollen.
- Packa ned projektorn i originalförpackningen eller motsvarande.

## Ansvarsfriskrivning

- ViewSonic® rekommenderar inte användning av ammoniak- eller alkoholbaserade rengöringsmedel på linsen eller höljet. Vissa kemiska rengöringsmedel skadar linsen och/eller höljet.
- ViewSonic® ansvarar inte för skador som uppstår vid användning av ammoniak- eller alkoholbaserade rengöringsmedel.

# Reglerande och serviceinformation

## Uppfyllelseinformation

Denna sektion gäller alla sammanhängande krav och policy beträffande föreskrifter. Bekräftad motsvarande användningar skall referera till namnplattetiketter och relevanta markeringar på enheten.

### Uttalande om FCC-uppfyllelse

Enheten uppfyller med del 15 av FCC reglerna. Hantering gäller under följande två förhållanden: (1) denna enhet får inte orsaka skadliga störningar, och (2) denna enhet måste acceptera alla störningar som tas emot, inklusive störningar som kan orsaka oönskad funktion. Denna utrustning har testats och bedöms uppfylla gränserna för en klass B digital enhet, i enlighet med del 15 i FCC-reglerna.

Dessa gränser är skapade för att tillhandahålla rimligt skydd mot skadliga störningar i en bostadsinstallation. Denna utrustning genererar, använder och kan utstråla radiofrekvensenergi och om den inte installeras i enlighet med instruktionerna, kan den orsaka skadliga störningar på radiokommunikationer. Emellertid finns det inga garantier att störningar inte kan uppsått i vissa installationer. Om denna utrustning orsakar skadlig störning på radio eller TV-mottagning, vilket kan avgöras genom att stänga av och slå på utrustningen, uppmanas användaren att försöka att korrigera störningen genom en eller flera av följande åtgärder:

- Rikta om eller placera om mottagarantennen.
- Öka avståndet mellan utrustningen och mottagaren.
- Anslut utrustningen till ett uttag i en annan krets är den som mottagaren är ansluten till.
- Rådfråga återförsäljaren eller en erfaren radio-/TV-tekniker för hjälp.

**WARNING:** Du varnas för att ändringar och modifieringar som uttryckligen inte godkänts av parten som är ansvarig för uppfyllelsen kan göra att din rätt att använda utrustningen upphör.

### Uttalande om industri Kanada

CAN ICES-003(B) / NMB-003(B)

### CE-uppfyllelse för europeiska länder



Enheten uppfyller EMC-direktivet 2014/30/EU och lågspänningsdirektivet 2014/35/EU. Ekodesigndirektivet 2009/125/EG

## Följande information gäller endast för EU:s medlemsstater:

Märkningen som visas till höger uppfyller Waste Electrical and Electronic Equipment Directive 2012/19/EU (direktivet om insamling och återvinning av elektriskt och elektroniskt avfall/WEEE). Märkningen indikerar kravet att INTE kasta utrustningen som osorterat avfall utan använda retur- och insamlingssystem i enlighet med lokala lagar.

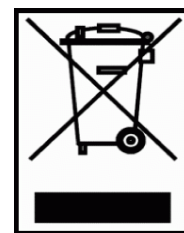

## Deklaration om RoHS2 uppfyllelse

Denna produkt har designats och tillverkats för att uppfylla direktiv 2011/65/EU från europeiska parlamentet och rådsförsamlingen om begränsning av användning av vissa farliga substanser i elektrisk och elektronisk utrustning (RoHS2 direktivet) och bedöms uppfylla de maximala koncentrationsvärdena som utges av europeiska Technical Adaptation Committee (TAC) såsom visas nedan:

Substans	Förslagen maximal koncentration	Verklig koncentration
Kadmium (Cd)	0,01 %	< 0,01 %
Bly (Pb)	0,1%	< 0,1%
Kvicksilver (Hg)	0,1%	< 0,1%
Sexvärdig krom (Cr6+)	0,1%	< 0,1%
Polybromerade bifenyler (PBB)	0,1%	< 0,1%
Polybromerade difenyletrar (PBDE)	0,1%	< 0,1%
Bis (2-etylhexyl) ftalat (DEHP)	0,1%	< 0,1%
Bensylbutylftalat (BBP)	0,1%	< 0,1%
Dibutylftalat (DBP)	0,1%	< 0,1%
Diisobutylftalat (DIBP)	0,1%	< 0,1%

## Vissa komponenter för produkter som fastställts ovan är undantagna under tillägg III i RoHS2 direktiven såsom anges nedan:

- Kvicksilver i kalla katod fluorescerande lampor (cathode fluorescent lamps) och externa elektrod fluorescerande lampor (external electrode fluorescent lamps/CCFL och EEFL) för särskilda syften som inte överskrider (per lampa):
  - » Kort längd (500 mm): maximalt 3,5 mg per lampa.
  - » Mediumlängd (> 500 mm och < 1 500 mm): maximalt 5 mg per lampa.
  - » Lång längd (> 1 500 mm): maximalt 13 mg per lampa.
- Bly i glas för katodstrålande rör.
- Bly i glas för fluorescerande rör som inte överskrider 0,2 % efter vikt.
- Bly som ett legeringselement i aluminium som innehåller upp till 0,4 % bly efter vikt.
- Kopparlegeringar som innehåller upp till 4 % bly efter vikt.
- Bly i hög smältemperatur typ lod (d.v.s. blybaserade legeringar som innehåller 85 % efter vikt eller mer bly).

- Elektriska eller elektroniska komponenter som innehåller bly i glas eller keramik annan än dielektrisk keramik i kondensatorer. t.ex. piezoelektroniska enheter eller i glas eller keramisk formgjuten blandning.

### **Indiska restriktioner av farliga substanser**

Uttalande om restriktioner av farliga substanser (Indien). Denna produkt uppfyller "India E-waste Rule 2011" och förbjuder användning av bly, kvicksilver, sexvärdigt krom, polybromerade bifenyler eller polybromerade difenyletrar i koncentrationer som överskrider 0,1 viktprocent och 0,01 viktprocent för kadmiun förutom för undantagen angivna i schema 2 i regeln.

### **Avyttring av produkt när den är förbrukad**

ViewSonic® respekterar miljön och är angelägen om att arbeta och leva grönt. Tack för att du är en del av smartare och grönare datorhantering. Besök ViewSonic® webbsida och ta reda på mer.

### **USA och Kanada:**

<https://www.viewsonic.com/us/go-green-with-viewsonic>

### **Europa:**

<https://www.viewsonic.com/eu/go-green-with-viewsonic>

## Information om Copyright

Copyright© ViewSonic® Corporation, 2023. Alla rättigheter förbehållna.

Microsoft, Windows och Windows logotyp är registrerade varumärken som tillhör Microsoft Corporation i USA och i andra länder.

ViewSonic® och de tre fåglarna är registrerade varumärken som tillhör ViewSonic® Corporation.

VESA är ett registrerat varumärke som tillhör Video Electronics Standards Association. DPMS och DDC är varumärken som tillhör VESA.

**Ansvarsfriskrivning:** ViewSonic® Corporation skall inte hållas ansvarig för tekniska eller redigeringsfel eller utelämnande av innehåll häri, ej heller för oavsiktliga eller följdskador som uppstår från tillhandahållandet av detta material eller prestandan eller användning av denna produkt.

I engagemanget att fortsätta att förbättra produkten förbehåller sig ViewSonic® Corporation rätten att ändra produktspecifikationer utan vidare meddelande. Informationen i detta dokument kan ändras utan vidare meddelanden.

Igen del av detta dokument får kopieras, reproduceras eller översändas på något sätt, för något syfte utan föregående skriftligt tillstånd från ViewSonic® Corporation.



## Kundtjänst

För teknisk support eller produktservice, se tabellen nedan eller kontakta din återförsäljare.

**NOTERA:** Du behöver produktens serienummer.

Land/Region	Webbsida	Land/Region	Webbsida
<b>Asien Pacific och Afrika</b>			
Australien	<a href="http://www.viewsonic.com/au/">www.viewsonic.com/au/</a>	Bangladesh	<a href="http://www.viewsonic.com/bd/">www.viewsonic.com/bd/</a>
中国 (Kina)	<a href="http://www.viewsonic.com.cn">www.viewsonic.com.cn</a>	香港 (繁體中文)	<a href="http://www.viewsonic.com/hk/">www.viewsonic.com/hk/</a>
Hongkong (Engelska)	<a href="http://www.viewsonic.com/hk-en/">www.viewsonic.com/hk-en/</a>	Indien	<a href="http://www.viewsonic.com/in/">www.viewsonic.com/in/</a>
Indonesien	<a href="http://www.viewsonic.com/id/">www.viewsonic.com/id/</a>	Israel	<a href="http://www.viewsonic.com/il/">www.viewsonic.com/il/</a>
日本 (Japan)	<a href="http://www.viewsonic.com/jp/">www.viewsonic.com/jp/</a>	Korea	<a href="http://www.viewsonic.com/kr/">www.viewsonic.com/kr/</a>
Malaysia	<a href="http://www.viewsonic.com/my/">www.viewsonic.com/my/</a>	Mellanöstern	<a href="http://www.viewsonic.com/me/">www.viewsonic.com/me/</a>
Myanmar	<a href="http://www.viewsonic.com/mm/">www.viewsonic.com/mm/</a>	Nepal	<a href="http://www.viewsonic.com/np/">www.viewsonic.com/np/</a>
Nya Zeeland	<a href="http://www.viewsonic.com/nz/">www.viewsonic.com/nz/</a>	Pakistan	<a href="http://www.viewsonic.com/pk/">www.viewsonic.com/pk/</a>
Filippinerna	<a href="http://www.viewsonic.com/ph/">www.viewsonic.com/ph/</a>	Singapore	<a href="http://www.viewsonic.com/sg/">www.viewsonic.com/sg/</a>
臺灣 (Taiwan)	<a href="http://www.viewsonic.com/tw/">www.viewsonic.com/tw/</a>	ประเทศไทย	<a href="http://www.viewsonic.com/th/">www.viewsonic.com/th/</a>
Việt Nam	<a href="http://www.viewsonic.com/vn/">www.viewsonic.com/vn/</a>	Sydafrika och Mauritius	<a href="http://www.viewsonic.com/za/">www.viewsonic.com/za/</a>
<b>Amerika</b>			
USA	<a href="http://www.viewsonic.com/us">www.viewsonic.com/us</a>	Kanada	<a href="http://www.viewsonic.com/us">www.viewsonic.com/us</a>
Latinamerika	<a href="http://www.viewsonic.com/la">www.viewsonic.com/la</a>		
<b>Europa</b>			
Europa	<a href="http://www.viewsonic.com/eu/">www.viewsonic.com/eu/</a>	Frankrike	<a href="http://www.viewsonic.com/fr/">www.viewsonic.com/fr/</a>
Tyskland	<a href="http://www.viewsonic.com/de/">www.viewsonic.com/de/</a>	Қазақстан	<a href="http://www.viewsonic.com/kz/">www.viewsonic.com/kz/</a>
Россия	<a href="http://www.viewsonic.com/ru/">www.viewsonic.com/ru/</a>	España	<a href="http://www.viewsonic.com/es/">www.viewsonic.com/es/</a>
Türkiye	<a href="http://www.viewsonic.com/tr/">www.viewsonic.com/tr/</a>	Україна	<a href="http://www.viewsonic.com/ua/">www.viewsonic.com/ua/</a>
United Kingdom	<a href="http://www.viewsonic.com/uk/">www.viewsonic.com/uk/</a>		

## **Begränsad garanti** ViewSonic® projektor

### **Vad garantin täcker:**

ViewSonic garanterar att deras produkter är fria från material- och tillverkningsfel vid normal användning och under denna garantiperiod. Om en produkt visar sig vara defekt vad gäller material- eller tillverkningsfel under garantiperioden kommer ViewSonic att efter egen bedömning reparera eller byta produkten mot en likvärdig produkt. Utbytesprodukten eller delar kan inkludera återtillverkade eller renoverade delar eller komponenter.

### **Begränsad tre (3) års allmän garanti**

Förbehåll för den mer begränsade ett (1) års garantin anges nedan, Nord och Sydamerika: Tre (3) års garanti för alla delar förutom lampan, tre (3) år för arbete och ett (1) år för originallampan från datumet för första kundens köp.

Andra regioner eller länder: Fråga din lokala återförsäljare eller lokala ViewSonic kontor efter garantiinformation.

### **Begränsad ett (1) års garanti vid tyngre användning:**

Under inställningar för tyngre användning där en projektors användning inkluderar mer än fjorton (14) timmars genomsnittlig daglig användning, Nord- och Sydamerika: Ett (1) års garanti för alla delar förutom lampan, ett (1) år för arbete och nittio (90) dagar för originallampan från datumet för första kundens köp, Europa: Ett (1) års garanti för alla delar förutom lampan, ett (1) år för arbete och nittio (90) dagar för originallampan från datumet för första kundens köp.

Andra regioner eller länder: Fråga din lokala återförsäljare eller lokala ViewSonic kontor efter garantiinformation.

Lampgaranti gäller enligt villkor, verifikation och godkännande. Gäller endast för av tillverkaren installerad lampa. Alla tillbehörslampor som köps separat har garanti i 90 dagar.

### **Vem garanti skyddar:**

Denna garanti gäller endast för den första kundens köp.

### **Vad garantin inte täcker:**

1. Alla produkter vars serienummer har förstörts, modifierats eller tagits bort.
2. Skada, försämring, fel eller funktionsfel som resulterar från:
  - a. Olyckor, missbruk, felaktig användning, försummelse, brand, vatten, åska eller andra naturliga orsaker, felaktigt underhåll, obehörig produktmodifiering eller att instruktionerna som medföljer produkten inte följts.
  - b. Användning utanför produktspecifikationerna.
  - c. Användning av produkten för annan än normalt avsedd användning eller under onormala förhållanden.
  - d. Reparation eller försök till reparation av någon som inte auktoriserats av ViewSonic.
  - e. Alla skador på produkten från transport.
  - f. Borttagning eller installation av produkten.
  - g. Externa orsaker på produkten, såsom elektriska variationer eller fel.
  - h. Användning av delar som inte uppfyller ViewSonics specifikationer.
  - i. Normalt slitage.
  - j. Alla andra orsaker som inte relaterar till en produktdefekt.
3. Avgifter för borttagning, installation och inställningsservice.

### **Hur får man service:**

1. För information om att få service under garantin kontakta ViewSonic kundtjänst (se sidan "Kundtjänst"). Du behöver också ange produktens serienummer.
2. För att få garantiservice kommer du att behöva tillhandahålla (a) det ursprungliga daterade försäljningskvittot, (b) ditt namn, (c) din adress, (d) en beskrivning av problemet och (e) produktens serienummer.
3. Lämna eller skicka produkten i originalförpackningen med förbetald frakt till ett auktoriserat ViewSonic servicecenter eller till ViewSonic.
4. För ytterligare information eller namnet på det närmaste ViewSonic servicecenter, kontakta ViewSonic.

### **Begränsning av underförstådda garantier:**

Det finns inga garantier, uttalade eller underförstådda som går längre än vad som beskrivs häri inklusive underförstådd garanti och säljbarhet och lämplighet för ett särskilt syfte.

### **Exkludering av skador:**

ViewSonics ansvar begränsas till kostnaden för reparation eller utbyte av produkten. ViewSonic skall inte hållas ansvariga för:

1. Skador på annan egendom som orsakas av några defekter hos produkten, skador baserade på olägenheter, förlust av användning av produkten, förlust av tid, förlust av vinst, förlust av affärsmöjligheter, förlust av goodwill, störande av affärsrelationer eller andra kommersiella förluster, även om det varnats om risken för sådana skador.
2. Alla andra skador, oavsett om de är oavsiktliga, som en konsekvens eller uppstått på annat sätt.
3. Alla krav mot kunden från andra parter.

### **Påverkan av lokala lagar:**

Denna garanti ger dig specifika juridiska rättigheter och du kan också ha andra rättigheter som kan variera mellan olika lokala myndigheter. Vissa lokala myndigheter tillåter inte begränsningar i underförstådda garantier och/eller tillåter inte exkludering av oavsiktliga eller följdskador så ovanstående begränsning kanske inte gäller för dig.

### **Försäljning utanför USA och Kanada:**

För garantiinformation och service på ViewSonic produkter som sålts utanför USA och Kanada, kontakta ViewSonic eller din lokala ViewSonic återförsäljare.

Garantiperioden för denna produkt i Fastlandskina (Hongkong, Macao och Taiwan exkluderade) gäller enligt villkoren på underhållsgarantikortet.

För användare i Europa och Ryssland kan fullständiga detaljer om garantin som lämnas hittas på [www.viewsoniceurope.com](http://www.viewsoniceurope.com) under Support/Warranty Information.



**ViewSonic®**