

# LS740W

# LS740HD

Projektori  
Käyttöohje

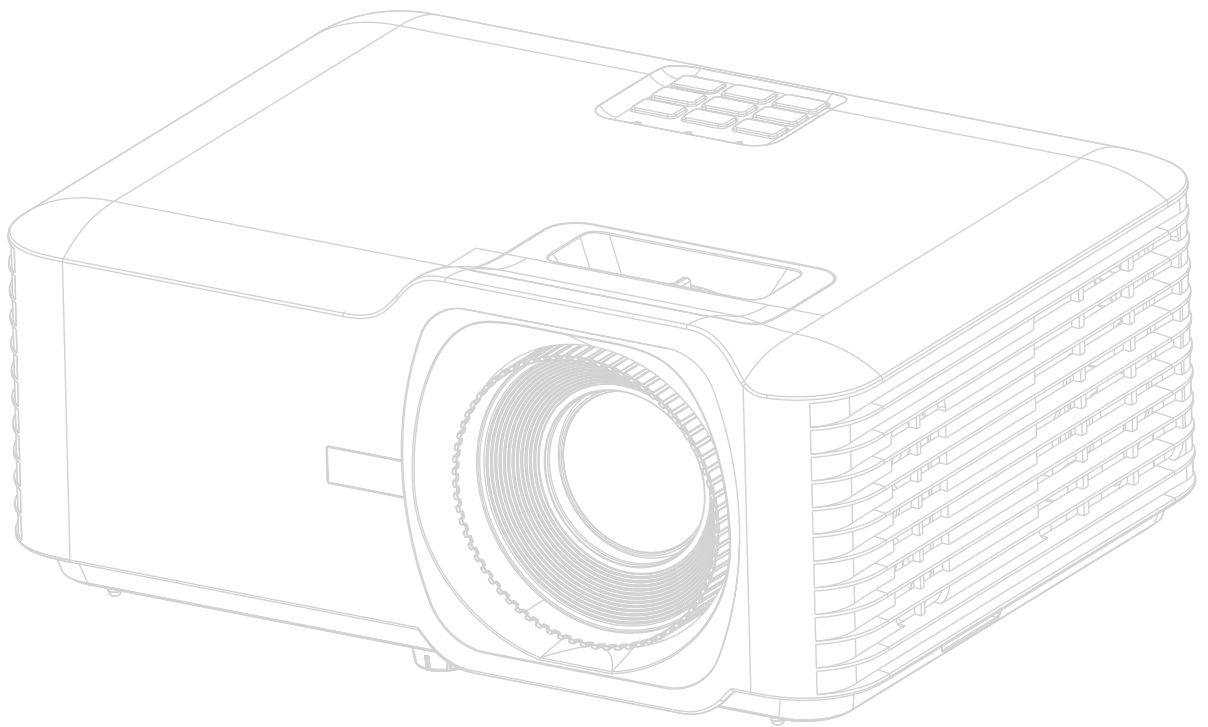

## **Kiitos ViewSonic®-tuotteen valitsemisesta**

Maailman johtava visuaalisten ratkaisujen tarjoaja ViewSonic® on sitoutunut ylittämään teknologiseen kehitykseen, innovaatioon sekä yksinkertaisuuteen liittyvät maailmanlaajuiset odotukset. ViewSonic®-yhtiössä uskomme, että tuotteillamme on positiivinen vaikutus maailmaan ja vakuuttuneita siitä, että tulette olemaan tyytyväisiä valitsemaanne ViewSonic®-tuotteeseen.

Kiitos vielä kerran ViewSonic®-tuotteen valitsemisesta!

# Varotoimenpiteet - yleistä

Lue seuraavat **varotoimenpiteet** ennen projektorin käyttöönottoa.

- Säilytä tämä ohjekirja varmassa paikassa myöhempää käyttöä varten.
- Lue kaikki varoitukset ja noudata kaikkia ohjeita.
- Jätä projektorin ympärille vähintään 50 cm (20") vapaata tilaa riittävän ilmankierron varmistamiseksi.
- Aseta projektori hyvin tuuletettiin tilaan. Älä aseta mitään sellaisia esineitä projektorin päälle, jotka estävät sen lämmön haihtumisen.
- Älä aseta projektoria epätasaiselle tai epävakaalle alustalle. Projektori voi kaatua ja aiheuttaa henkilövahinkoja tai toimintahäiriöitä projektoriin.
- Älä käytä projektoria, jos se on asetettu yli 10° asteen kulmaan vasemmalle tai oikealle tai yli 15° asteen kulmaan eteen- tai taaksepäin.
- Älä katso suoraan projektorin linssihin käytön aikana. Voimakas valonsäde voi vahingoittaa silmiä.
- Avaa linssien suljin tai poista linssien suojus aina projektorin lampun ollessa päällä.
- Älä peitä projektiolinssijä millään esineellä projisoinnin aikana, muutoin peittävä kohde voi kuumentua ja epämuodostua tai jopa aiheuttaa tulipalon.
- Lamppu kuumenee käytön aikana erittäin kuumaksi. Anna projektorin jäähtyä noin 45 minuuttia ennen lamppukokoonpanon poistamista vaihtoa varten.
- Älä käytä lamppuja sen jälkeen, kun lampun nimelliskäyttöikä on saavutettu. Jos lamppuja käytetään liikaa nimelliskäyttöiän yli, ne voivat joissakin tapauksissa rikkoutua.
- Älä koskaan vaihda lamppukokoonpanoa tai elektronista osaa, jos projektoria ei ole irrotettu virtalähteestä.
- Älä yritä purkaa projektoria. Laitteen sisällä on vaarallisen suuria jännitteitä ja olemassa on kuolemanvaara, jos kosketat jännitteenalaisia osia.
- Varo projektorin pudottamista tai siihen kohdistuvia iskuja sen siirtämisen aikana.
- Älä aseta raskaita esineitä projektorin tai liitäntäjohtojen päälle.
- Älä aseta projektoria pystyasentoon. Muutoin projektori voi kaatua ja aiheuttaa henkilövahinkoja tai toimintahäiriöitä projektoriin.
- Suojaa projektori suoralta auringonvalolta ja muilta voimakkailta lämpölähteiltä. Älä asenna projektoria lämpölähteiden (esim. lämpöpatterit, lämmitysjärjestelmät, liedet tai muut laitteet vahvistimet mukaan lukien) lähelle, muutoin ne voivat nostaa projektorin lämpötilan vaaralliselle tasolle.
- Projektorin lähelle ei saa asettaa nesteitä. Jos projektoriin roiskutetaan nesteitä, se voi vioittua. Jos projektori kastuu, irrota se verkkovirrasta ja ota yhteyttä paikalliseen huoltoliikkeeseen projektorin huoltamiseksi.

- Projektorin tuuletussäleiköstä voi tulla lämmintä ilmaa ja hajuja käytön aikana. Tämä on normaalia, se ei ole merkki viasta.
- Älä yritä kiertää polarisoidun tai maadoitetun pistokkeen turvallisuusohjeita. Polarisoidussa pistokkeessa on kaksi pistikettä, joista toinen on leveämpi. Maadoitetussa pistokkeessa on kaksi pistikettä ja kolmas maadoituspiikki. Leveä ja kolmas pistike on turvallisuutta varten. Jos pistoke ei sovi pistorasiaan, ota käyttöön sovitin. Älä yritä liittää pistoketta väkisin pistorasiaan.
- ÄLÄ poista maadoituspiikkiä, kun liität pistokkeen pistorasiaan. Maadoituspiikkejä EI SAA KOSKAAN POISTAA.
- Suojaa virtajohto kiertämiseltä tai lävistämiseltä erityisesti pistokkeen yhteydessä sekä projektorin tulokohdassa.
- Jännite EI ole vakaa kaikissa maissa. Tämä projektori on suunniteltu toimimaan turvallisesti jännitteellä 100 - 240 V AC. Se voi sammua, jos virta katkeaa tai  $\pm 10$  ylijännitteen esiintyessä. Jos alueen jännite voi vaihdella tai katketa, suosittelemme liittämään projektorin lisästabilointipiirin, ylijännitesuojan tai katkeamattoman tehonsyötön kautta.
- Mikäli havaitset savua, normaalista poikkeavaa ääntä tai outoa hajua, kytke projektori välittömästi pois päältä ja ota yhteyttä jälleenmyyjään tai ViewSonic®-palveluun. Projektorin käytön jatkaminen on vaarallista.
- Käytä ainoastaan valmistajan määrittämiä liitososia/lisävarusteita.
- Irrota virtajohto pistorasiasta, jos projektoria ei käytetä pitkään aikaan.
- Vain pätevä huoltoteknikko saa huoltaa laitetta.



**HUOMIO:** Tämä tuote voi päästää mahdollisesti vaarallista optista säteilyä. Kuten muiden kirkkaiden valolähteiden kohdalla, säteeseen ei saa katsoa, RG2 IEC 62471-5:2015.

# Varotoimenpiteet - kattoasennus

Lue seuraavat **varotoimenpiteet** ennen projektorin käyttöönottoa.

Jos haluat asentaa projektorin kattoon, suosittelemme käyttämään asianmukaista projektorin kattoasennussarjaa ja varmistamaan, että se on asennettu hyvin ja turvallisesti.

Jos käytät sopimatonta projektorin kattoasennussarjaa, projektori voi pudota katosta virheellisen kiinnityksen vuoksi käyttäessä sopimattoman kokoisia ruuveja.

Voit hankkia kattoasennussarjan samasta liikkeestä, josta hankit projektorin. Suosittelemme hankkimaan myös erillisen turvakaapelin ja kiinnittämään sen hyvin projektorin varkaudenestolukitukseen ja kattotelineen jalustaan. Tämä tarjoaa projektorille lisäturvaa, jos kattotelineen kiinnitysosat löystyvät.

## Laservaara

Tämä tuote kuuluu LUOKKA I -lasertuotteisiin ja on normin IEC 60825-1:2014, EN 60825-1:2014/A11:2021, EN 50689:2021 mukainen.

IEC 60825-1:2014, EN 60825-1:2014+A11:2021, EN 50689:2021 CLASS 1 CONSUMER LASER  
PRODUCT RISK GROUP 2, Complies with 21 CFR 1040.10 and 1040.11 except for conformance as  
a Risk Group 2 LIP as defined in IEC 62471-5:Ed.1.0. For more information see Laser Notice No. 57,  
dated May 8, 2019.  
IEC 60825-1:2014 等級1雷射產品RG2危險等級  
IEC 60825-1:2014 1类激光产品RG2危险等级

Yllä olevat laservaara-symbolit sijaitsevat laitteen pohjassa.

- Lapsia on valvottava eikä heidän saa antaa koskaan katsoa suoraa projektorin säteeseen miltään etäisyydeltä projektorista.
- On oltava varovainen käytettäessä kaukosäädintä projektorin käynnistämiseen, kun se tehdään projisointilinssin edessä.
- Käyttäjän on vältettävä optisten apuvälineiden, kuten kiikarien tai teleskoopin käyttöä säteen sisällä.

# Sisällysluettelo

Varotoimenpiteet - yleistä.....	3
Varotoimenpiteet - kattoasennus.....	5
<b>Johdanto .....</b>	<b>8</b>
Pakkauksen sisältö - LS740W .....	8
Pakkauksen sisältö - LS740HD .....	9
Tuotteen yleiskatsaus.....	10
Projektori.....	10
Näppäimistö .....	11
Merkkivalot .....	11
I/O-portit .....	12
Kaukosäädin .....	13
<b>Ensimmäinen asetus.....</b>	<b>17</b>
Sijainnin valitseminen - Projisointisuunta .....	17
Projisointimitat - LS740W .....	18
Projisointimitat - LS740HD.....	20
Projektorin kiinnittäminen .....	22
Turvapalkin käyttö .....	22
<b>Liitännöiden tekeminen .....</b>	<b>23</b>
Verkkovirtaan liittäminen.....	23
Liittäminen ulkoisiin laitteisiin .....	24
HDMI-liitäntä.....	24
Audioliitäntä.....	25
USB-liitäntä.....	26
RS-232-yhteys.....	27
<b>Projektorin käyttö .....</b>	<b>28</b>
Projektorin käynnistys .....	28
Tulolähteen valinta .....	29
Projisoidun kuvan säätäminen .....	30
Projektorin korkeuden ja projisointikulman säätäminen.....	30
Tarkennuksen, Trapetsikorjauksen ja zoomauksen säätäminen.....	31
Projektorin sammuttaminen .....	32

<b>Projektorin käyttö .....</b>	<b>33</b>
<b>On-Screen Display (OSD) -valikko.....</b>	<b>33</b>
Menu Navigation (Valikkonavigointi) .....	34
On-Screen Display (OSD) -valikkopuu.....	35
Valikkotoiminta .....	40
Display Menu (Näyttövalikko) .....	40
Audio Menu (Audiovalikko).....	45
Setup Menu (Asetusvalikko).....	46
Information Menu (Tiedot-valikko).....	49
<b>Liite .....</b>	<b>50</b>
Tekniset tiedot.....	50
Projektorin mitat .....	51
Ajoituskaavio .....	52
LS740W .....	52
HDMI PC -ajoitus .....	52
Tuettu 3D-ajoitus .....	53
LS740HD .....	54
HDMI PC -ajoitus .....	54
Tuettu 3D-ajoitus .....	55
Vianmääritys.....	56
LED-merkkivalo.....	58
Kunnossapito .....	59
Yleiset varotoimet .....	59
Linssin puhdistaminen.....	59
Kotelon puhdistaminen .....	59
Projektorin säilytys.....	59
<b>Määräykset ja huoltotiedot .....</b>	<b>60</b>
Vaatimustenmukaisuus .....	60
FCC-vaatimustenmukaisuuslausunto .....	60
Industry Canadan lausunto .....	60
Euroopan maiden EY-vaatimustenmukaisuus.....	60
RoHS2-vaatimustenmukaisuusvakuutus .....	61
Intian vaarallisten aineiden rajoitukset.....	62
Tuotteen hävittäminen käyttöiän päätyttyä .....	62
Tekijänoikeustiedot .....	63
Asiakaspalvelu .....	64
Rajoitettu takuu .....	65

# Johdanto

## Pakkauksen sisältö - LS740W

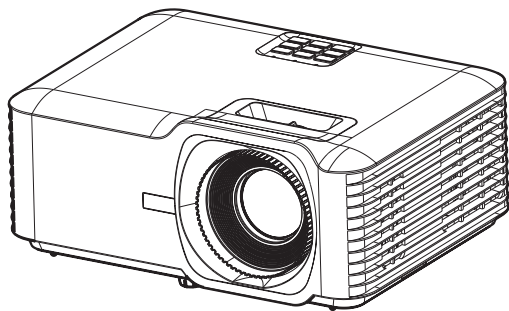

1



2



3



4



5

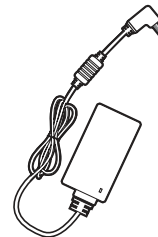

6

Määrä	Kuvaus
1	Projektor
2	Kaukosäädin
3	Paristot
4	Pikaopas
5	Virtajohto
6	Verkkolaite

**HUOMAUTUS:** Paketissa olevat virtajohto ja kaukosäädin voivat vaihdella maakohtaisesti. Ota yhteyttä paikalliseen jälleenmyyjään saadaksesi lisätietoja.



## Pakkauksen sisältö - LS740HD

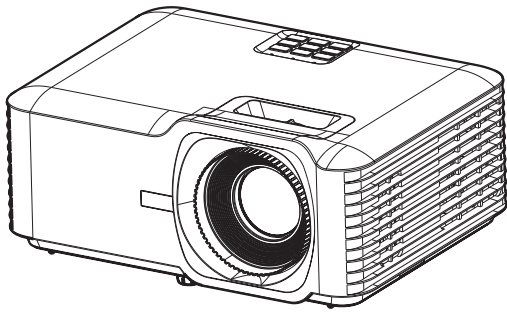

①

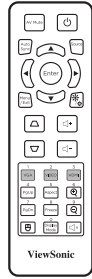

②



③



④

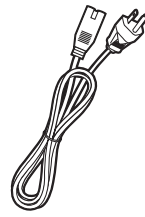

⑤

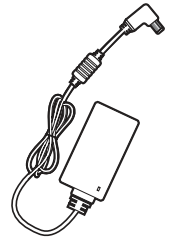

⑥

Määrä	Kuvaus
1	Projektor
2	Kaukosäädin
3	Paristot
4	Pikaopas
5	Virtajohto
6	Verkkolaite

**HUOMAUTUS:** Paketissa olevat virtajohto ja kaukosäädin voivat vaihdella maakohtaisesti. Ota yhteyttä paikalliseen jälleenmyyjään saadaksesi lisätietoja.

# Tuotteen yleiskatsaus

## Projektor

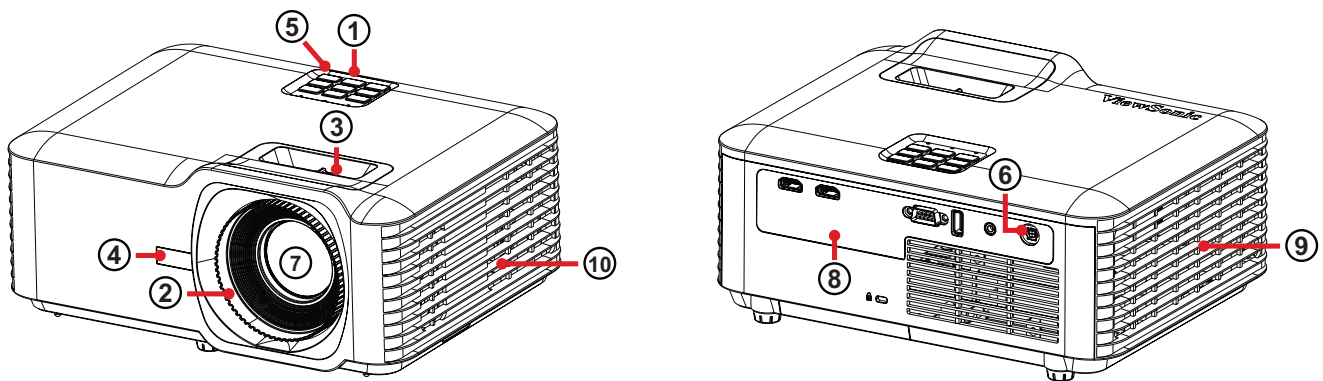

Määrä	Kuvaus
1	Näppäimistö
2	Tarkennusrenkas
3	Zoomausrenkas
4	Etuinfrapuna
5	Yläinfrapuna
6	DC In
7	Linssi
8	I/O-portit
9	Tuuletusukko (tulo)
10	Tuuletusaukko (lähtö)

**HUOMAUTUS:** Älä tuki projektorin ilmanotto- ja poistoaukkoja

## Näppäimistö

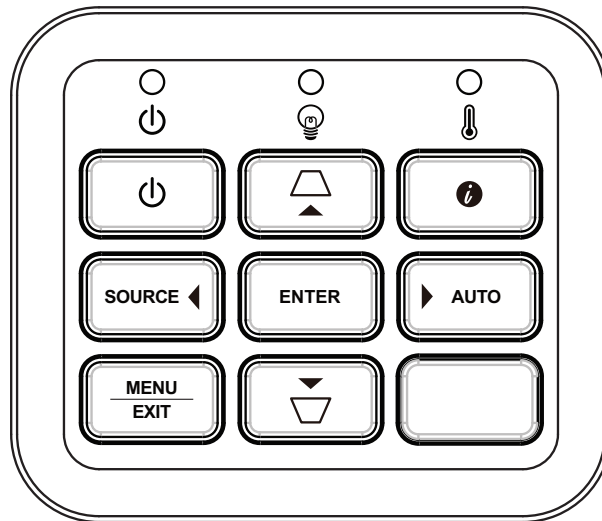

Näppäin		Kuvaus
	<b>Virta</b>	Vaihtaa projektorin valmiustilan ja virta päällä -tilan välillä.
	<b>Keystone</b>	Korjaa manuaalisesti kulmasta projisoinnin aiheuttamaa vääristymistä.
	<b>Navigointi</b>	Valitsee haluttuja valikkokohteita ja tekee säätöjä, kun On-Screen Display (OSD) -valikko on aktivoitu.
	<b>Menu/Exit (Valikko/Lopeta)</b>	Avaa/Sulkee kuvaruutuvalikon (OSD).
<b>SOURCE</b>	<b>Source (Lähde)</b>	Näyttää tulolähteen valintapalkin.
	<b>Information (Tiedot)</b>	Näyttää TIEDOT-valikon.
<b>ENTER</b>	<b>Enter (Syötä)</b>	Avaa valitun On-Screen Display (OSD) -valikkokohteen, kun OSD-valikko on aktivoitu.
<b>AUTO</b>	<b>Auto (Automaattinen)</b>	Määrittää automaattisesti parhaat kuva-ajoitukset näytetylle kuvalle.

## Merkkivalot

Merkkivalo	Kuvaus
	Virran merkkivalo
	Valolähteen merkkivalo
	Lämpötilan merkkivalo

## I/O-portit

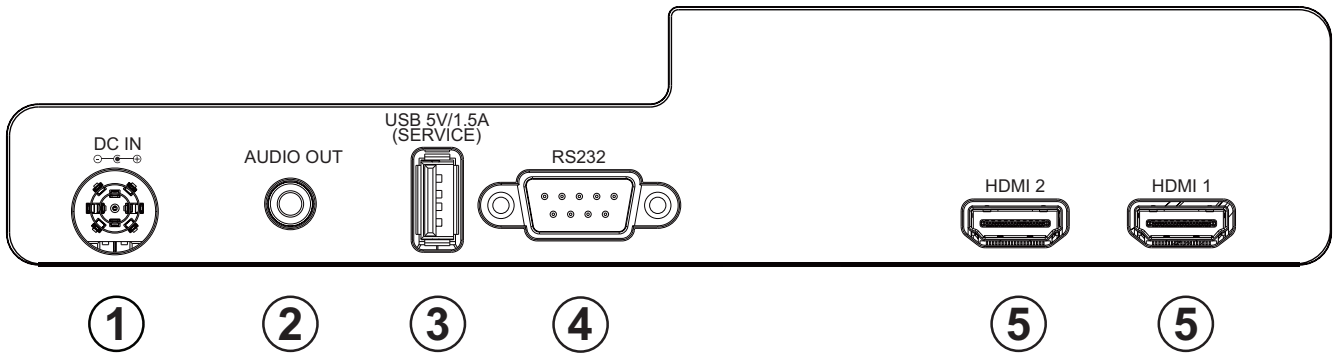







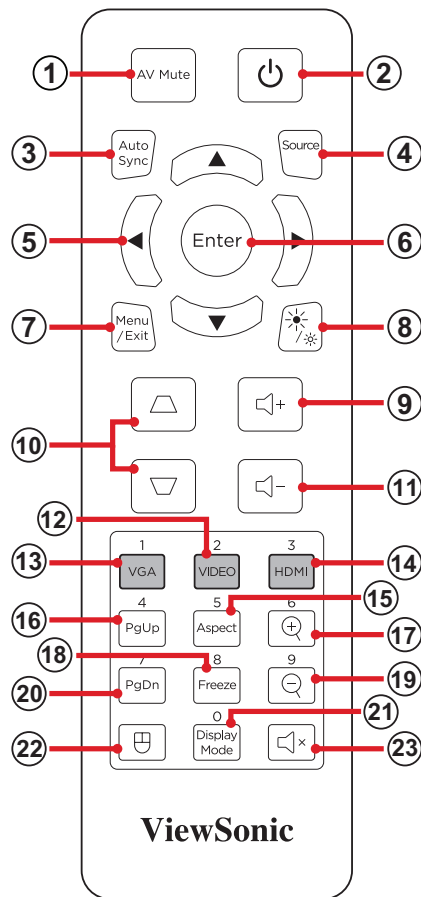









Portti		Kuvaus
1	DC IN	DC IN -liitântä.
2	AUDIO OUT	Audiosignaalin lähtöliitântä.
3	USB (5 V / 1,5 A -lähtö) (Huolto)	Virran ja huollon USB Type A -portti.
4	RS-232	RS-232-ohjausportti.
5	HDMI 1 <sup>1</sup> / HDMI 2 <sup>1</sup>	HDMI-portti.

<sup>1</sup> Tuki HDCP 1.4:lle

# Kaukosäädin



Painike		Kuvaus	
1	<b>AV-mykistys</b>		Piilottaa näyttökuvan ja äänen mykistysten.
2	<b>Virta</b>		Kytkee projektorin Päälle tai Pois
3	<b>Automaattinen synkronointi</b>		Määrittää automaattisesti parhaat kuva-ajotukset näytetyille kuvalle.
4	<b>Lähde</b>		Näyttää tulolähteen valintapalkin.
5	<b>Navigointipainikkeet</b>		Navigointiin, haluttujen valikkokohteiden valintaan ja säätöjen tekemiseen.
6	<b>Syötä</b>		Vahvistaa valinnan.
7	<b>Valikko/Lopeta</b>		<ul style="list-style-type: none"> <li>• Kytkee kuvaruutuvalikon (OSD) päälle tai pois.</li> <li>• Siirtää takaisin edelliseen OSD-valikkoon.</li> <li>• Poistaa valikosta ja tallentaa valikkoasetukset.</li> </ul>
8	<b>Kirkkaus</b>		Näyttää kirkkaustilan valintapalkin.

Painike			Kuvaus
9	Äänenvoimakkuus ylös		Lisää äänenvoimakkuuden tasoa.
10	Keystone	 	Vääristyneiden kuvien manuaaliseen korjaukseen.
11	Äänenvoimakkuus alas		Vähentää äänenvoimakkuuden tasoa.
12	Video		<i>Ei tuettu painike</i>
13	VGA		<i>Ei tuettu painike</i>
14	HDMI		Valitsee <b>HDMI 1</b> o- tai <b>HDMI 2</b> -tulolähteen.
15	Kuvasuhde		Näyttää kuvasuhteen valintapalkin.
16	Sivu ylös		<i>Ei tuettu painike</i>
17	Lähennä		Kasvattaa projisoidun kuvan kokoa
18	Pysäytys		Projisoidun kuvan pysäyttämiseen.
19	Loitonna		Pienentää projisoidun kuvan kokoa
20	Sivu alas		<i>Ei tuettu painike</i>
21	Näyttötila		Näyttää väritilan valintapalkin.
22	Hiiritila		<i>Ei tuettu painike</i>
23	Mykistys		Mykistä / Poista mykistys.

## Kaukosäädin - vastaanottoalue

Varmistaaksesi kaukosäätimen oikean toiminnan, toimi seuraavien ohjeiden mukaisesti:

1. Kaukosäädintä on pidettävä 30° kulmassa kohtisuoraan projektorin kaukosäätimen infrapuna-antureita kohti.
2. Etäisyys kaukosäätimen ja anturin välillä ei saa olla yli 8 metriä.

**HUOMAUTUS:** Paikanna kuvasta kaukosäätimen infrapuna (IR) -anturien sijainti.

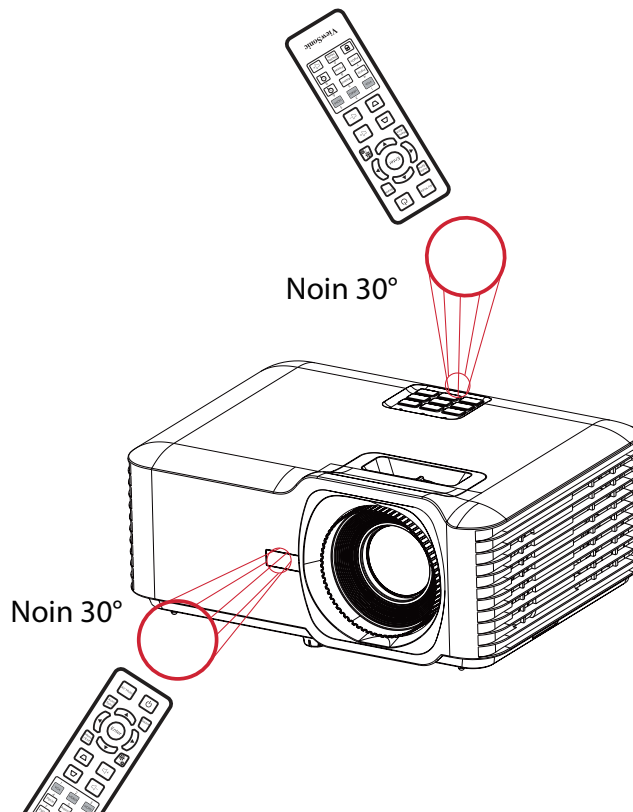

## Kaukosäädin - paristojen vaihto

1. Irrota paristokansi kaukosäätimen pohjasta painamalla sormikahvaa ja liu'uttamalla se auki.
2. Poista vanhat paristot (jos on tarpeen) ja asenna kaksi AAA-paristoa.

**HUOMAUTUS:** Huomioi pariston napaisuusmerkinnät.

3. Aseta paristokansi takaisin paikalleen kohdistamalla se alustan kanssa ja työntämällä takaisin paikalleen.

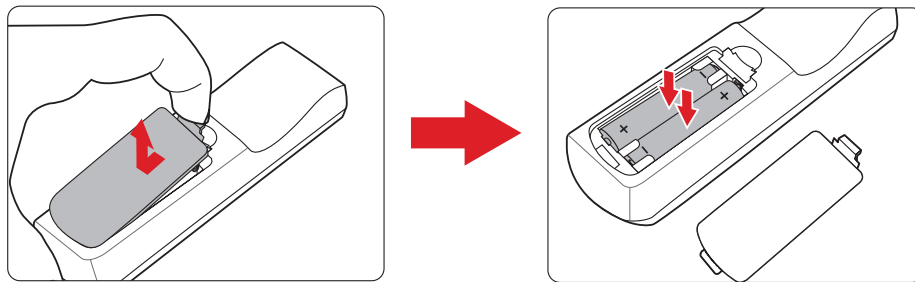

### HUOMAUTUS:

- Älä jätä kaukosäädintä ja paristoja liian kuumaan tai kosteaan ympäristöön.
- Vaihda paristot ainoastaan saman tai vastaavan tyyppisiin paristoihin, jotka ovat paristonvalmistajan suosittelemia.
- Jos paristot ovat lopussa, tai jos et käytä kaukosäädintä pitkään aikaan, poista paristot välttääksesi kaukosäätimen vahingoittumisen.
- Hävitä käytetyt paristot valmistajan ohjeiden tai alueesi paikallisten ympäristösäädösten mukaisesti.



# Ensimmäinen asetus

Tässä osassa annetaan projektorin ensimmäisen asetuksen yksityiskohtaiset ohjeet.

## Sijainnin valitseminen - Projisointisuunta

Oma tarve ja huoneen asettelu ratkaisevat asennussijainnin. Ota huomioon seuraavaa:

- Näytön koko ja sijainti.
- Sopivan pistorasian sijainti.
- Projektorin ja muiden laitteiden sijainti ja etäisyys.

Projektori on suunniteltu asennettavaksi johonkin seuraavista sijainneista:

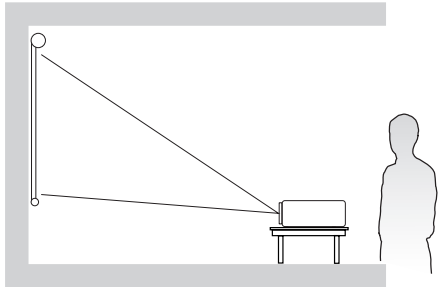
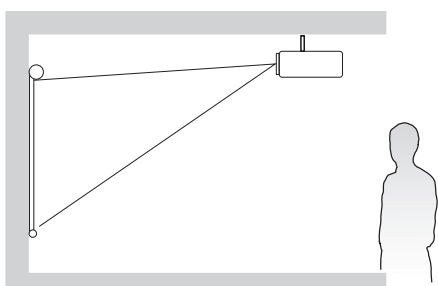
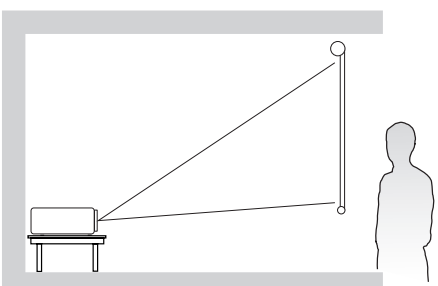
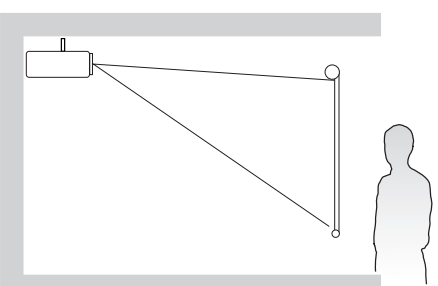
Sijainti	
<p><b>Pöytä Edessä</b> Projektori on sijoitettu lähelle lattiaa valkokankaan eteen.</p>	 A diagram showing a projector on a table in front of a screen. The projector is on the left, and the screen is on the right. A person is standing to the right of the screen, looking at it. The projector's beam is shown projecting onto the screen.
<p><b>Katto Edessä</b> Projektori on ripustettu ylösalaisin katosta valkokankaan eteen.</p>	 A diagram showing a projector hanging from the ceiling in front of a screen. The projector is on the left, and the screen is on the right. A person is standing to the right of the screen, looking at it. The projector's beam is shown projecting onto the screen.
<p><b>Pöytä Takana<sup>1</sup></b> Projektori on sijoitettu lähelle lattiaa valkokankaan taakse.</p>	 A diagram showing a projector on a table behind a screen. The projector is on the left, and the screen is on the right. A person is standing to the right of the screen, looking at it. The projector's beam is shown projecting onto the screen.
<p><b>Katto Takana<sup>1</sup></b> Projektori on ripustettu ylösalaisin katosta valkokankaan taakse.</p>	 A diagram showing a projector hanging from the ceiling behind a screen. The projector is on the left, and the screen is on the right. A person is standing to the right of the screen, looking at it. The projector's beam is shown projecting onto the screen.

<sup>1</sup> Takaprojisoitivalkokangas vaaditaan.

# Projisointimitat - LS740W

- 16:10-kuva 16:10-näytöllä

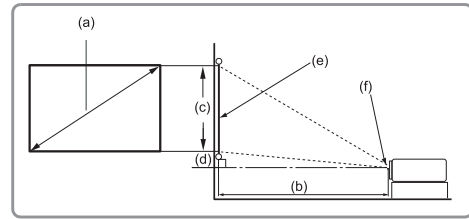
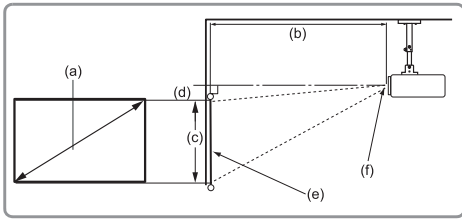

## HUOMAUTUS:

- (e) = Näyttö (f) = Linssin keskikohta

## 16:10-kuva 16:10-näytöllä

(a) Valkokankaan koko		(b) Projisointietäisyys				(c) Kuvan korkeus		(d) Pystypoikkeama	
in.	mm	Minimi		Maksimi		in.	mm	in.	mm
30	762	30,20	767	39,28	998	15,90	404	1,97	50
40	1016	40,26	1023	52,37	1330	21,20	538	2,63	67
50	1270	50,33	1278	65,47	1663	26,50	673	3,29	83
60	1524	60,39	1534	78,56	1995	31,80	808	3,94	100
70	1778	70,46	1790	91,65	2328	37,10	942	4,60	117
80	2032	80,53	2045	104,74	2661	42,40	1077	5,26	134
90	2286	90,59	2301	117,84	2993	47,70	1212	5,91	150
100	2540	100,66	2557	130,93	3326	53,00	1346	6,57	167
110	2794	110,72	2812	144,02	3658	58,30	1481	7,23	184
120	3048	120,79	3068	157,12	3991	63,60	1615	7,89	200
130	3302	130,85	3324	170,21	4323	68,90	1750	8,54	217
140	3556	140,92	3579	183,30	4656	74,20	1885	9,20	234
150	3810	150,99	3835	196,40	4988	79,50	2019	9,86	250
200	5080	201,31	5113	261,86	6651	106,00	2692	13,14	334
250	6350	251,64	6392	327,33	8314	132,50	3365	16,43	417
300	7620	301,97	7670	392,79	9977	159,00	4039	19,72	501

## HUOMAUTUS:

- Nämä luvut ovat vain viitteellisiä. Katso tarkat mitat todellisesta projektorista.
- Jos aiot asentaa projektorin pysyvästi, on suositeltavaa testata fyysisesti projektorin koko ja etäisyys käyttämällä todellista projektoria paikan päällä ennen sen pysyvää asentamista.

• 16:10-Kuva 4:3-valkokankaalla

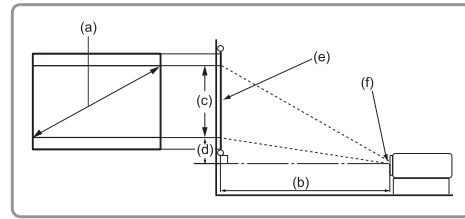
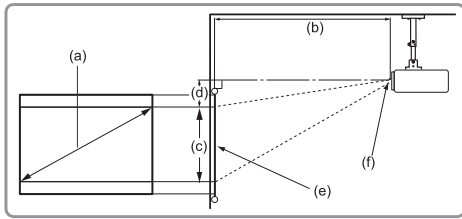

**HUOMAUTUS:**

- (e) = Näyttö (f) = Linssin keskikohta

**16:10-kuva 4:3-valkokankaalla**

(a) Valkokankaan koko		(b) Projisointietäisyys				(c) Kuvan korkeus		(d) Pystypoikkeama	
in.	mm	Minimi		Maksimi		in.	mm	in.	mm
30	762	28,49	724	37,06	941	15,00	381	1,86	47
40	1016	37,98	965	49,41	1255	20,00	508	2,48	63
50	1270	47,48	1206	61,76	1569	25,00	635	3,10	79
60	1524	56,98	1447	74,11	1882	30,00	762	3,72	94
70	1778	66,47	1688	86,46	2196	35,00	889	4,34	110
80	2032	75,97	1930	98,82	2510	40,00	1016	4,96	126
90	2286	85,46	2171	111,17	2824	45,00	1143	5,58	142
100	2540	94,96	2412	123,52	3137	50,00	1270	6,20	157
110	2794	104,46	2653	135,87	3451	55,00	1397	6,82	173
120	3048	113,95	2894	148,22	3765	60,00	1524	7,44	189
130	3302	123,45	3136	160,58	4079	65,00	1651	8,06	205
140	3556	132,94	3377	172,93	4392	70,00	1778	8,68	220
150	3810	142,44	3618	185,28	4706	75,00	1905	9,30	236
200	5080	189,92	4824	247,04	6275	100,00	2540	12,40	315
250	6350	237,40	6030	308,80	7844	125,00	3175	15,50	394
300	7620	284,88	7236	370,56	9412	150,00	3810	18,60	472

**HUOMAUTUS:**

- Nämä luvut ovat vain viitteellisiä. Katso tarkat mitat todellisesta projektorista.
- Jos aiot asentaa projektorin pysyvästi, on suositeltavaa testata fyysisesti projektorin koko ja etäisyys käyttämällä todellista projektoria paikan päällä ennen sen pysyvää asentamista.

# Projisointimitat - LS740HD

- 16:9-kuva 16:9-valkokankaalla

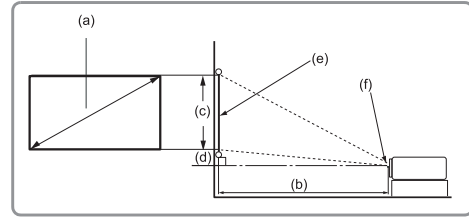
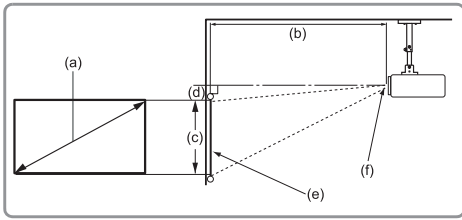

## HUOMAUTUS:

- (e) = Näyttö (f) = Linssin keskikohta

## 16:9-kuva16:9-valkokankaalla

(a) Valkokankaan koko		(b) Projisointietäisyys				(c) Kuvan korkeus		(d) Pystypoikkeama	
in.	mm	in.	mm	in.	mm	in.	mm	in.	mm
30	762	29,55	750	38,44	976	14,71	374	2,35	60
40	1016	39,40	1001	51,25	1302	19,61	498	3,14	80
50	1270	49,24	1251	64,06	1627	24,51	623	3,92	100
60	1524	59,09	1501	76,87	1953	29,42	747	4,71	120
70	1778	68,94	1751	89,69	2278	34,32	872	5,49	139
80	2032	78,79	2001	102,50	2603	39,22	996	6,28	159
90	2286	88,64	2251	115,31	2929	44,12	1121	7,06	179
100	2540	98,49	2502	128,12	3254	49,03	1245	7,84	199
110	2794	108,34	2752	140,93	3580	53,93	1370	8,63	219
120	3048	118,19	3002	153,75	3905	58,83	1494	9,41	239
130	3302	128,03	3252	166,56	4231	63,73	1619	10,20	259
140	3556	137,88	3502	179,37	4556	68,64	1743	10,98	279
150	3810	147,73	3752	192,18	4881	73,54	1868	11,77	299
200	5080	196,98	5003	256,24	6509	98,05	2491	15,69	398
250	6350	246,22	6254	320,30	8136	122,57	3113	19,61	498
300	7620	295,46	7505	384,36	9763	147,08	3736	23,53	598

## HUOMAUTUS:

- Nämä luvut ovat vain viitteellisiä. Katso tarkat mitat todellisesta projektorista.
- Jos aiot asentaa projektorin pysyvästi, on suositeltavaa testata fyysisesti projektorin koko ja etäisyys käyttämällä todellista projektoria paikan päällä ennen sen pysyvää asentamista.

• 16:9-Kuva 4:3-valkokankaalla

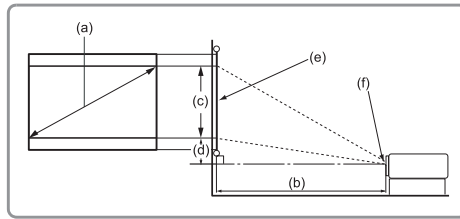
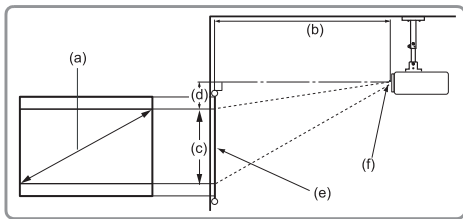

**HUOMAUTUS:**

- (e) = Näyttö (f) = Linssin keskikohta

**16:9-Kuva 4:3-valkokankaalla**

(a) Valkokankaan koko		(b) Projisointietäisyys				(c) Kuvan korkeus		(d) Pystypoikkeama	
in.	mm	Minimi		Maksimi		in.	mm	in.	mm
30	762	27,12	689	35,28	896	13,50	343	2,16	55
40	1016	36,16	918	47,04	1195	18,00	457	2,88	73
50	1270	45,20	1148	58,80	1494	22,50	572	3,60	91
60	1524	54,24	1378	70,56	1792	27,00	686	4,32	110
70	1778	63,28	1607	82,32	2091	31,50	800	5,04	128
80	2032	72,32	1837	94,08	2390	36,00	914	5,76	146
90	2286	81,36	2067	105,84	2688	40,50	1029	6,48	165
100	2540	90,40	2296	117,60	2987	45,00	1143	7,20	183
110	2794	99,44	2526	129,36	3286	49,50	1257	7,92	201
120	3048	108,48	2755	141,12	3584	54,00	1372	8,64	219
130	3302	117,52	2985	152,88	3883	58,50	1486	9,36	238
140	3556	126,56	3215	164,64	4182	63,00	1600	10,08	256
150	3810	135,60	3444	176,40	4481	67,50	1715	10,80	274
200	5080	180,80	4592	235,20	5974	90,00	2286	14,40	366
250	6350	226,00	5740	294,00	7468	112,50	2858	18,00	457
300	7620	271,20	6888	352,80	8961	135,00	3429	21,60	549

**HUOMAUTUS:**

- Nämä luvut ovat vain viitteellisiä. Katso tarkat mitat todellisesta projektorista.
- Jos aiot asentaa projektorin pysyvästi, on suositeltavaa testata fyysisesti projektorin koko ja etäisyys käyttämällä todellista projektoria paikan päällä ennen sen pysyvää asentamista.

## Projektorin kiinnittäminen

**HUOMAUTUS:** Jos ostat kolmannen osapuolen kiinnikkeen, käytä oikeaa ruuvikokoa. Ruuvikoko vaihtelee kiinnityslevyn paksuuden mukaan.

1. Varmistaaksesi pitävimmän asennuksen, käytä ViewSonic®:in seinä- tai kattokiinnikettä.
2. Varmista, että ruuvit, joita käytetään kiinnikkeen kiinnittämiseen projektoriin, vastaavat seuraavia määrittämiä:
  - Ruuvityyppi: M4 x 8
  - Ruuvin maksimipituus: 8 mm
3. Aseta verkkolaite varatulle alueelle ja kiinnitä se kaapelisiteellä.

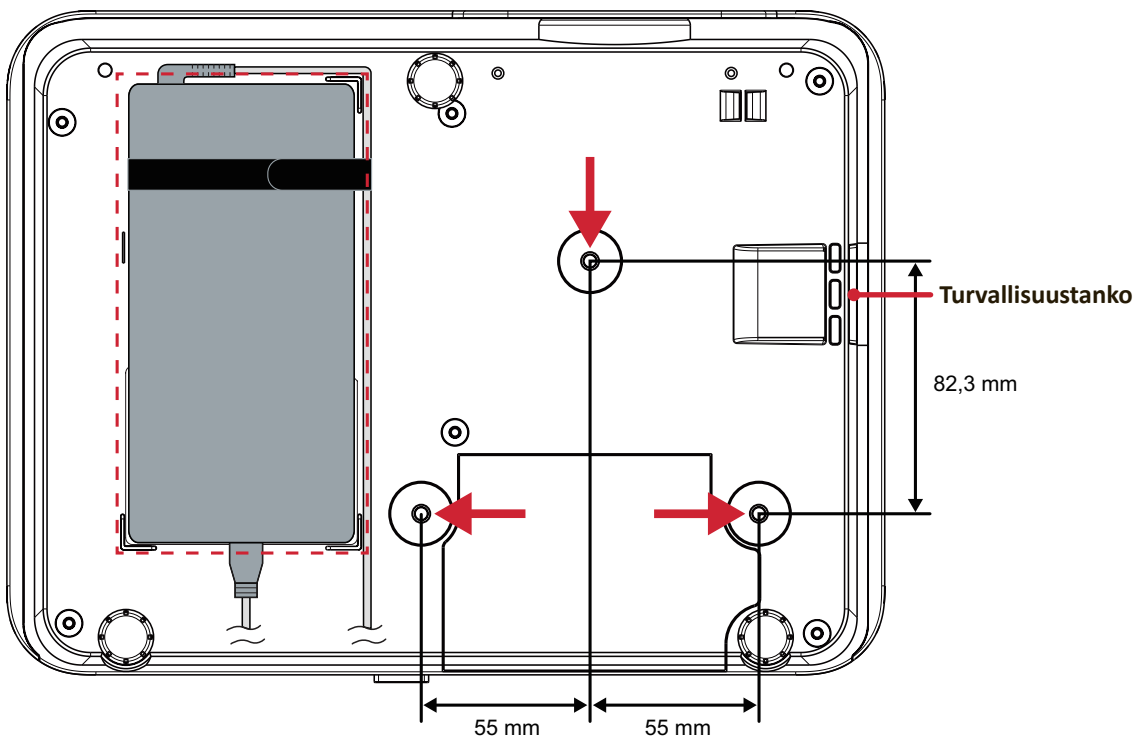

### HUOMIO:

- Vältä projektorin asentamista lähelle lämmönlähdettä tai ilmastointilaitetta.
- Jätä vähintään 10 cm tilaa katon ja projektorin pohjan väliin.

## Turvapalkin käyttö

Käytä laitteen varastamisen ehkäisemiseksi turvakolo-lukituslaitetta, jolla laite kiinnitetään kiinteään kohteeseen.

# Liitännöjen tekeminen

## Verkkovirtaan liittäminen

1. Liitä virtajohto verkkolaitteeseen.
2. Liitä verkkolaite DC IN -liittimeen projektorin takana.
3. Liitä virtajohto pistorasiaan.

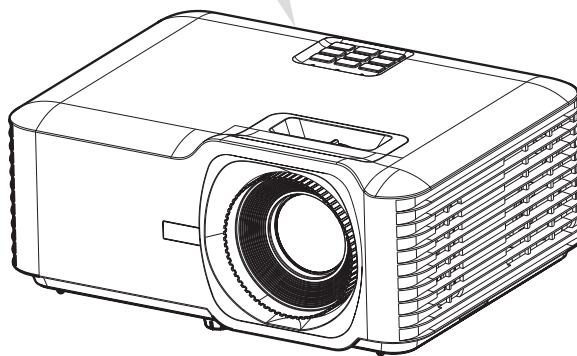
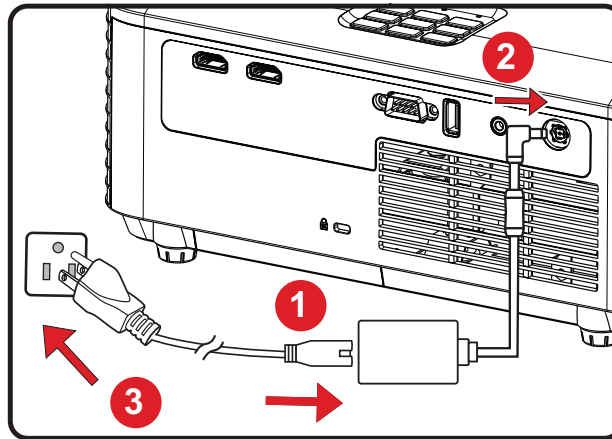

**HUOMAUTUS:** Kun asennat projektorin, liitä se kiinteässä johdotuksessa helppopääsyiseen irtikytkentälaitteeseen tai liitä pistoke helppopääsyiseen paikkaan lähelle yksikköä. Jos projektorin käytön aikana ilmenee vika, käytä irtikytkentälaitetta virransyötön katkaisemiseksi tai irrota pistoke pistorasiasta.

# Liittäminen ulkoisiin laitteisiin

## HDMI-liitäntä

Liitä HDMI-kaapelin toinen pää videolaitteen HDMI-porttiin. Liitä sitten kaapelin toinen pää Projektori **HDMI 1/2** -porttiin.

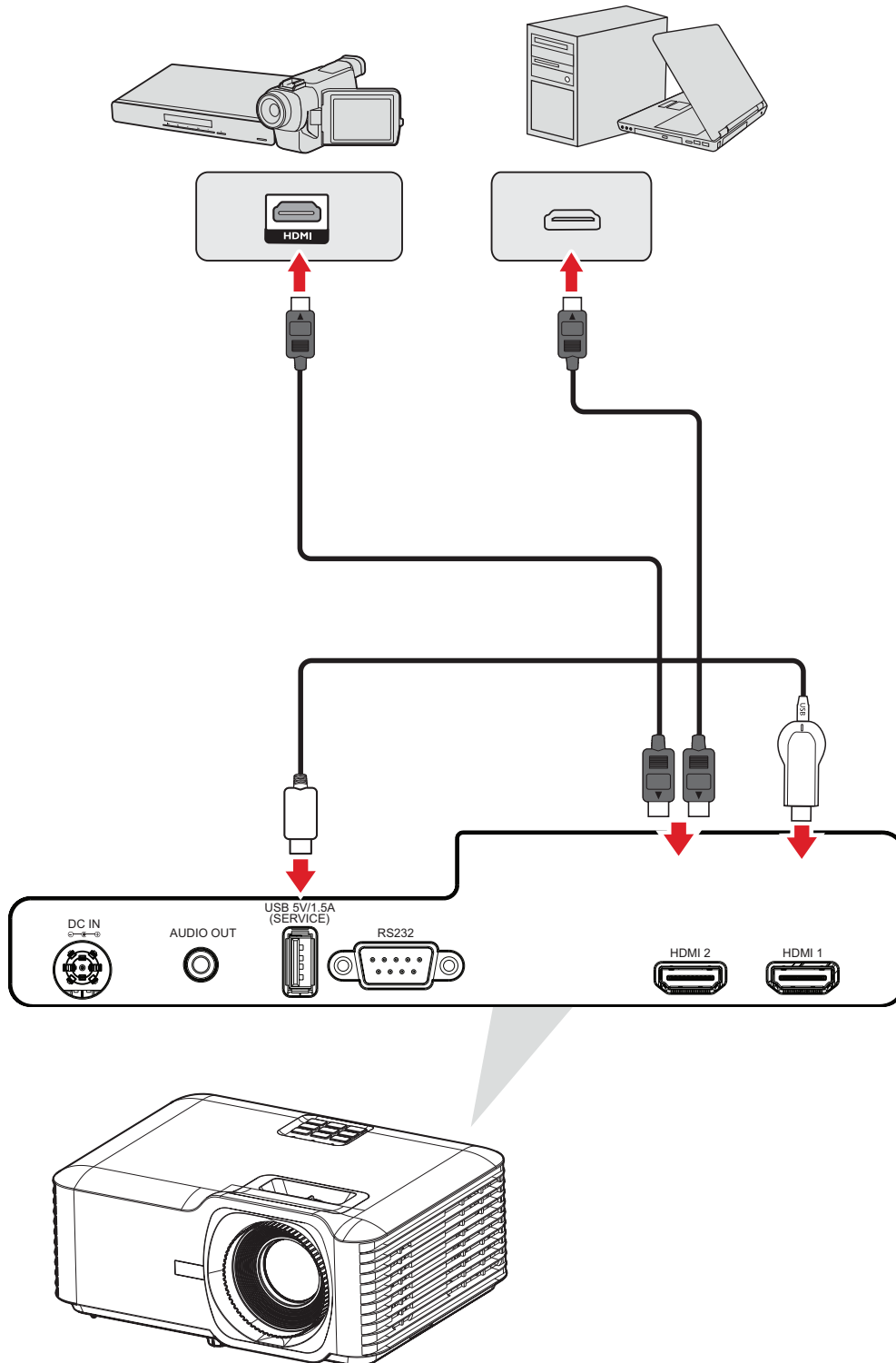



## Audioliitäntä

Toistaaksesi audiota projektorista ulkoisen kaiuttimen kautta, liitä audiokaapelin toinen pää ulkoiseen kaiuttimeen ja toinen pää projektorin **Audio Out** -porttiin.

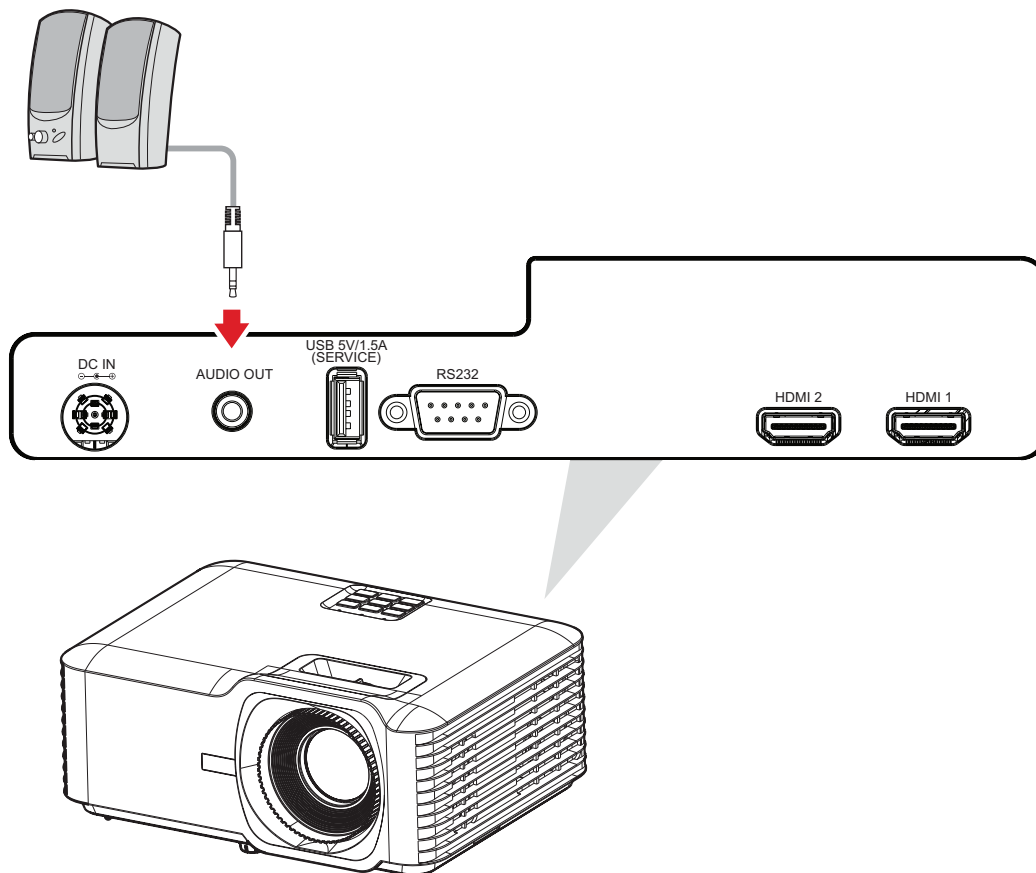

## USB-liitäntä

### USB Type A -liitäntä

USB-portti on virransyöttöä (esim. käyttöavaimet) ja huoltotarpeita varten.

**HUOMAUTUS:** USB-portti ei syötä virtaa, kun projektori on valmiustilassa.

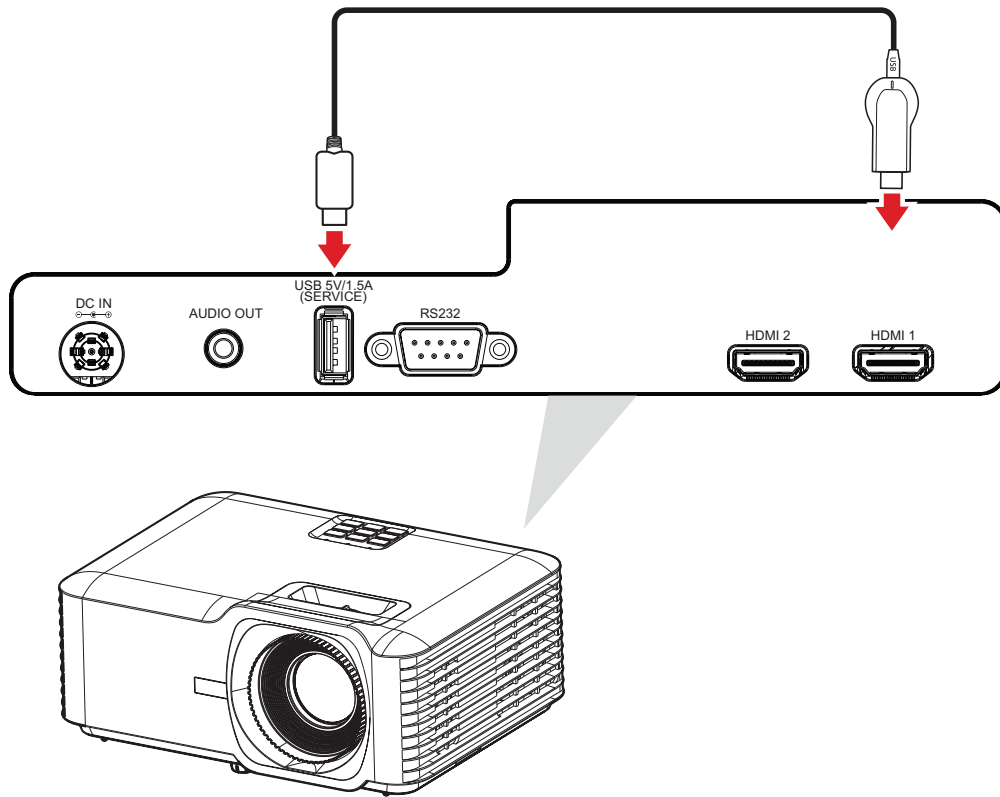

## RS-232-yhteys

Kun käytät RS-232-sarjaporttikaapelia näytön liittämiseen ulkoiseen tietokoneeseen, määrättyjä toimintoja voi etäohjata PC:llä, mukaan lukien Virta päälle/pois, Äänenvoimakkuuden säätö, Valitse tulo, Kirkkaus jne.

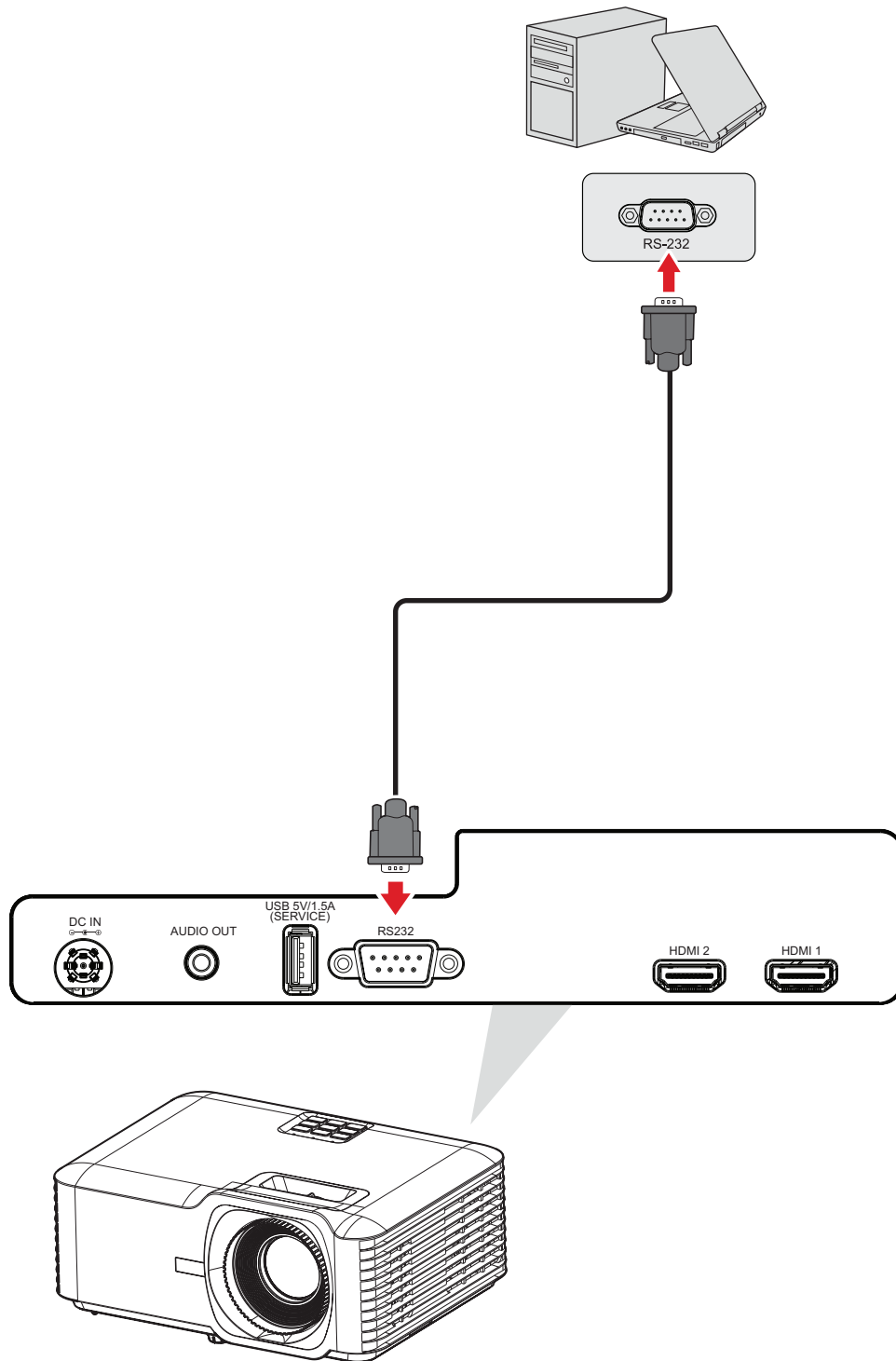

# Projektorin käyttö

## Projektorin käynnistys

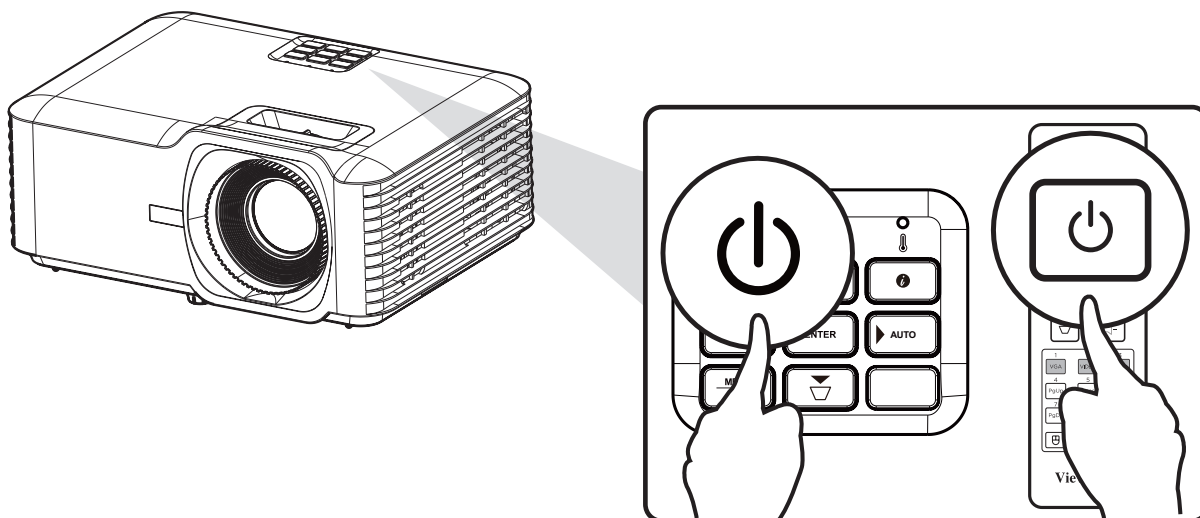

1. Varmista, että projektorin virtajohto on liitetty oikein virtalähteeseen.
2. Paina projektorin tai kaukosäätimen **Power (Virta)** -painiketta.

### HUOMAUTUS:

- Virran merkkivalo vilkkuu sinisenä käynnistymisen aikana.
- Kun projektori kytketään päälle ensimmäistä kertaa, saat kehoitteen valita kielen, projektorin suuntauksen ja muut asetukset.

## Tulolähteen valinta

Projektoria voi yhdistää useisiin laitteisiin samanaikaisesti. Se voi kuitenkin näyttää vain yhden koko näytön kerrallaan.

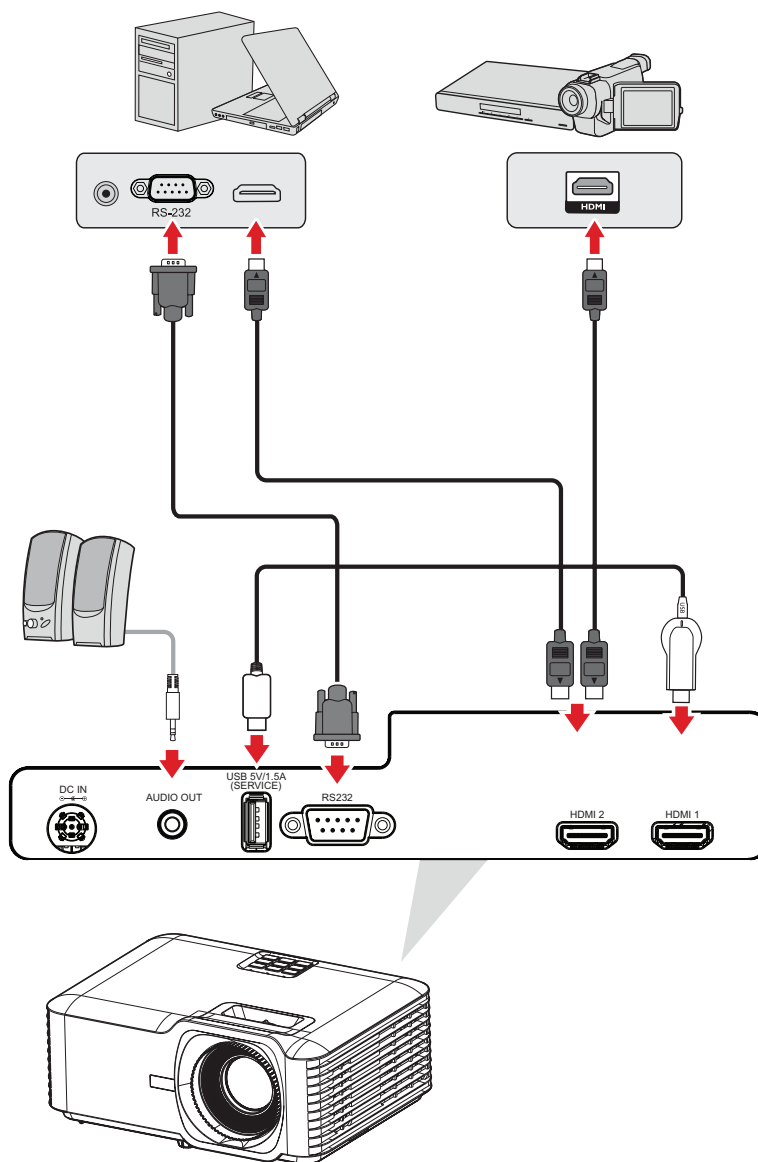

Kun **Auto Source (Automaattinen lähde)** haku on Päällä, projektori hakee automaattisesti tulolähteitä. Jos useita läheteitä on liitetty, paina projektorin tai kaukosäätimen **Source (Lähde)** -painiketta valitaksesi halutun tulon.

**HUOMAUTUS:** Varmista, että yhdistetyt lähteet on myös kytketty päälle.

# Projisoidun kuvan säätäminen

## Projektorin korkeuden ja projisointikulman säätäminen

Projektorin varusteisiin kuuluu kolme (3) säätöjalkaa. Jalkojen säätäminen muuttaa projektorin korkeutta ja pystyprojisointikulmaa.

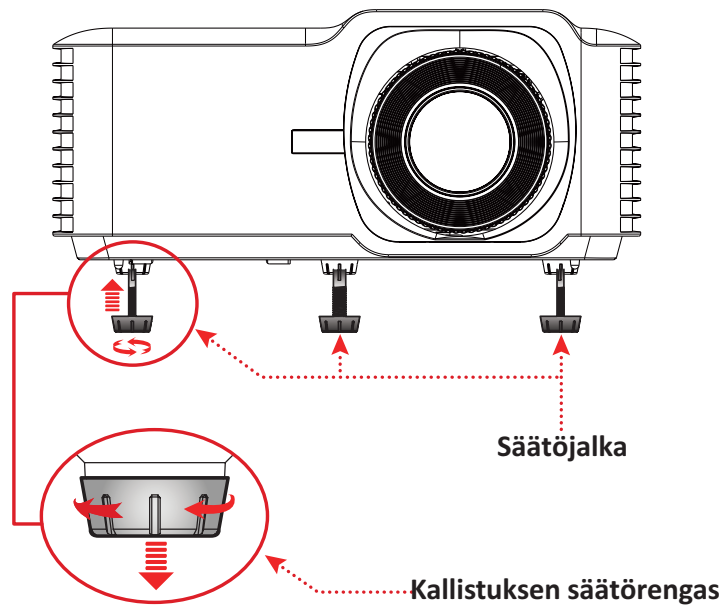

## Tarkennuksen, Trapetsikorjauksen ja zoomauksen säätäminen

Voit parantaa ja säätää kuvan selkeyttä ja sijaintia säätämällä valintoja **Focus Ring (Tarkennusrengas)**, **Keystone Keys (Trapetsikorjausnäppäimet)** tai **Zoom Ring (Zoomausrengas)**.

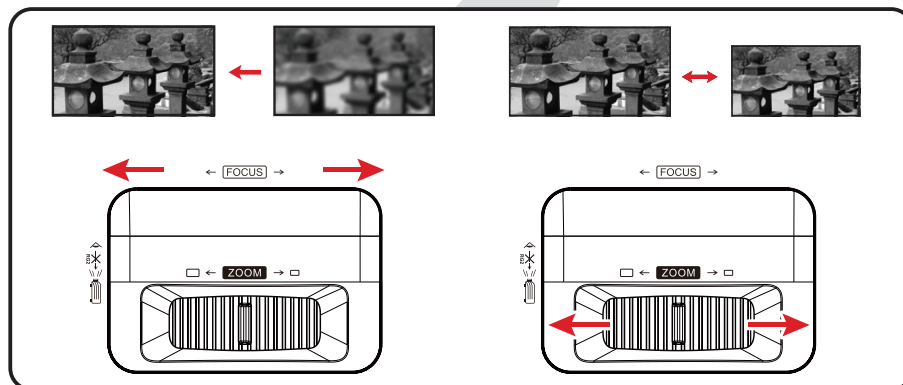
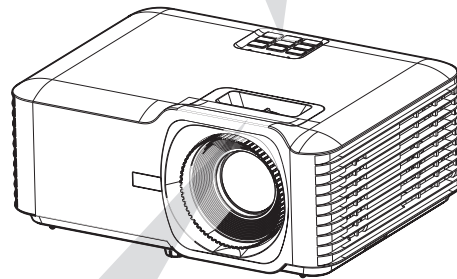
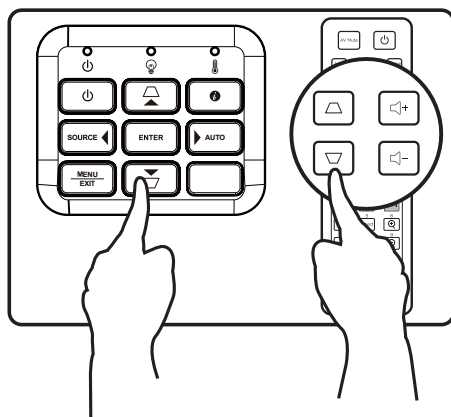

## Projektorin sammuttaminen

1. Paina projektorin tai kaukosäätimen **Power (Virta)**-painiketta, ”Virta pois”-viesti tulee näkyviin.
2. Paina **Power (Virta)** -painiketta uudelleen ja sammuta projektori.
3. Virran merkkivalo muuttuu tasaiseksi punaiseksi ja laite siirtyy valmiustilaan.



# Projektorin käyttö

## On-Screen Display (OSD) -valikko

Projektorissa on monikielisiä kuvaruutunäyttövalikoita, joilla voi tehdä kuvan säätöjä ja muuttaa erilaisia asetuksia.

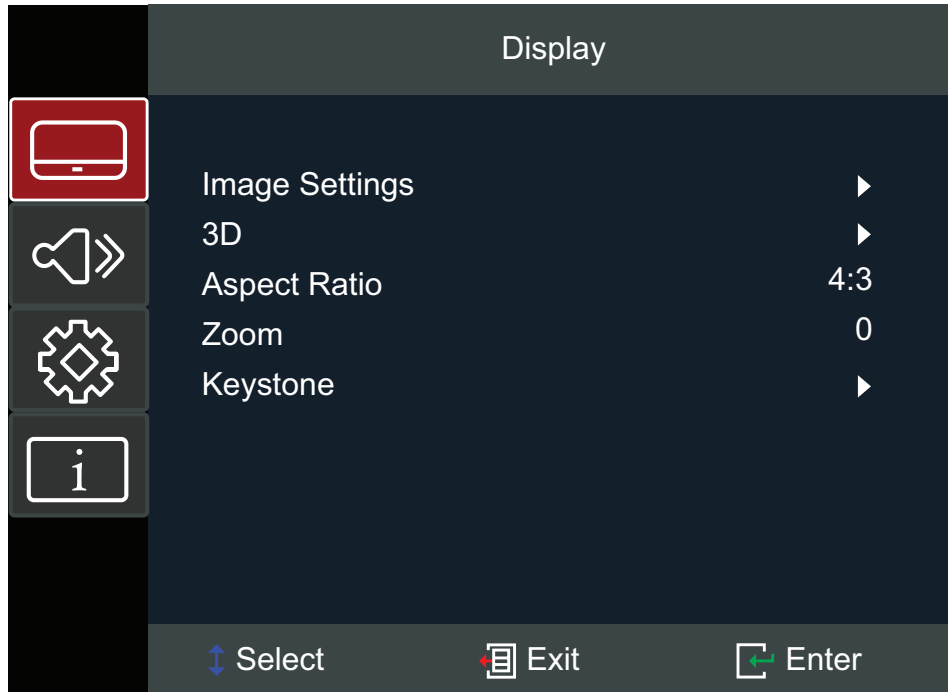

Valikko		Kuvaus
Display (Näyttö)		Säädä kuva-, 3D-, Kuvasuhde-, Zoomi- ja Trapetsikorjausasetuksia.
Audio		Säädä äänenvoimakkuuden taso tai mykistä ääni.
Setup (Asetus)		Säädä Projisointi-, Virta-, Suojaus-, Kieli-, Tulolähde- jne. asetuksia.
Information (Tiedot)		Näytä projektoritiedot

## Menu Navigation (Valikkonavigointi)

Projektorissa on monikielellisiä OSD-valikoita, jotka mahdollistavat kuvan ja asetusten säädön.

1. Avataksesi On-Screen Display (OSD) -valikon, paina projektorin tai kaukosäätimen **Menu/Exit (Valikko/Lopeta)** -painiketta.
2. Kun OSD-valikko on näkyvässä, käytä **Navigointi**-painikkeita (▲▼) Minkä tahansa päävalikkokohteen valitsemiseen. Kun teet valinnan erityisellä sivulla, paina projektorin tai kaukosäätimen **Enter**-painiketta siirtyäksesi alavalikkoon.
3. Käytä **Navigointi**-painikkeita (◀▶) alavalikon halutun kohteen valitsemiseen ja paina sitten **Enter** näyttääksesi lisää asetuksia. Säädä asetuksia käyttämällä **Navigointi**-painikkeita (◀▶).
4. Valitse seuraava säädettävä alavalikon kohde ja säädä se kuten yllä on kuvattu.
5. Paina **Enter** vahvistaaksesi, jolloin näyttö palaa päävalikkoon.
6. Lopetaaksesi, paina **Menu/Exit (Valikko/Lopeta)** -painiketta uudelleen. OSD-valikko sulkeutuu ja projektori tallentaa uudet asetukset automaattisesti.

# On-Screen Display (OSD) -valikkopuu

Päävalikko	Alavalikko	Valikkovalinta				
Display (Näyttö)	Image Settings (Kuva-asetukset)	Display Mode (Näyttötila)	Presentation (Esitys)			
			Bright (Kirkas)			
			Cinema (Elokuvateatteri)			
			Gaming (Peli)			
			User (Käyttäjä)			
			3D			
		Brightness (Kirkkaus)	(-/+ , -50~50)			
		Contrast (Kontrasti)	(-/+ , -50~50)			
		Sharpness (Terävyys)	(-/+ , 1~15)			
		Color (Väri)	(-/+ , -50~50)			
		Tint (Sävy)	(-/+ , -50~50)			
		Gamma	Film (Elokuva)			
			Video			
			Graphics (Grafiikka)			
			Standard (Standardi) (2.2)			
		Color Settings (Väriasetukset)	BrilliantColor™	(-/+ , 1 - 10)		
				Color Temperature (Väriämpötila)	Warm (Lämmin)	
					Standard (Vakio)	
			Cold (Kylmä)			
			Color Matching (Värivastaavuus)	Color (Väri)	Red (Punainen)	
					Green (Vihreä)	
					Blue (Sininen)	
					Green (Syaani)	
					Yellow (Keltainen)	
					Magenta	
		White (Valkoinen)				
		Hue (Värisävy) / R (*)	(-/+ , -50~50)			
Saturation (Värikylläisyys) / G (*)	(-/+ , -50~50)					
Gain (Vahvistus) / B (*)	(-/+ , -50~50)					
Reset						
Exit (Lopeta)						

Päävalikko	Alavalikko	Valikkovalinta			
Display (Näyttö)	Image Settings (Kuva-asetukset)	Color Settings (Väriasetukset)	Color Space (Väriavaruus)	Auto (Automaattinen)	
				RGB (0–255)	
				RGB (16–235)	
				YUV	
		Brightness Mode (Kirkkaustila)	Dynamic Black (Dynaaminen musta)	Eco	
				Power 100%~50% (Teho 100–50 %)	
				Reset	
	3D	3D Mode (3D-tila)	Off (Pois päältä)	On (Päällä)	
				3D Format (3D-muoto)	
		SBS			
		Top and Bottom			
		Frame Sequential			
		3D Sync Invert (3D-synkronoinnin kääntö)	Off (Pois päältä)		
			On (Päällä)		
	Aspect Ration (Kuvasuhte)	4:3			
		16:9			
		Full (Täysi)			
		L.BOX			
		Auto (Automaattinen)			
	Zoom (Zoomaa)	(-/+ , -5~25)			
	Keystone	Four Corners (Four Corners)	Top-Left (Ylä-vasen)		
Top-Right (Ylä-oikea)					
Bottom-Left (Ala-vasen)					
Bottom-Right (Ala-oikea)					
H Keystone (V-trapetsikorjaus)		(-/+ , -30~30)			
V Keystone (P-trapetsikorjaus)		(-/+ , -30~30)			
Reset					

Päävalikko	Alavalikko	Valikkovalinta				
Audio	Mute (Mykistys)	Off (Pois päältä)				
		On (Päällä)				
	Volume (Äänen-voimakkuus)	(-/+, 0~10)				
Setup (Asetus)	Projection (Projektio)	Desk Front (Pöytä Edessä)				
		Desk Rear (Pöytä Takana)				
		Ceiling Front (Katto Edessä)				
		Ceiling Rear (Katto Takana)				
	Power Settings (Virta-asetukset)	Direct Power On (Suora käynnistys)	Off (Pois päältä)			
			On (Päällä)			
		Signal Power On (Signaali käynnistykseen aikana)	Off (Pois päältä)			
			On (Päällä)			
		Auto Power Off (Automaattinen sammutus)	(-/+, 0~180) minutes (-/+, 0~180) minuuttia			
	Security (Suojaus)	Security (Suojaus)	Off (Pois päältä)			
			On (Päällä)			
		Security Timer (Suojausajastin)	Month (Kuukausi)	(-/+, 0~12)		
			Day (Päivä)	(-/+, 0~30)		
			Hour (Tunti)	(-/+, 0~24)		
	Change Password (Muuta salasana)					

Päävalikko	Alavalikko	Valikkovalinta		
Setup (Asetus)	HDMI CEC	HDMI CEC	Off (Pois päältä)	
			On (Päällä)	
	Test Pattern (Testikuvio)	Test Pattern (Testikuvio)	Off (Pois päältä)	
			Green Grid (Vihreä ristikko)	
			Magenta Grid (Magenta ristikko)	
			White Grid (Valkoinen ristikko)	
			White (Valkoinen)	
			Test Card (Testikortti)	
	Options (Valinnat)	Language (Kieli)	English	
			Deutsch	
			Français	
			Italiano	
			Español	
			Português	
			Polski	
			Nederlands	
			Svenska	
			Norsk	
			Suomi	
			ελληνικά	
			繁體中文	
			簡體中文	
			日本語	
			한국어	
			Русский	
			Čeština	
	العربية			
ไทย				
Türkçe				
Tiếng Việt				
Bahasa Indonesia				

Päävalikko	Alavalikko	Valikkovalinta	
Setup (Asetus)	Options (Valinnat)	Auto Source (Automaattinen lähde)	Off (Pois päältä) On (Päällä)
		High Altitude (Suuri korkeus)	Off (Pois päältä) On (Päällä)
		Keypad Lock (Näppäimistölukko)	Off (Pois päältä) On (Päällä)
		Logo	Default (Oletus)
			User (Käyttäjä)
	Reset	Reset to Default (Oletusasetuksiin palauttaminen)	
Information (Tiedot)	Serial Number (Sarjanumero)		
	Source (Lähde)		
	Resolution (Resoluutio)		
	Refresh Rate (Virkistystaajuus)		
	Display Mode (Näyttötila)		
	Light Source Hours (Valolähdetunnit)		
	Brightness Mode (Kirkkaustila)		
	Firmware Version (Laiteohjelmistoversio)	System (Järjestelmä)	
	MCU		

# Valikkotoiminta

## Display Menu (Näyttövalikko)

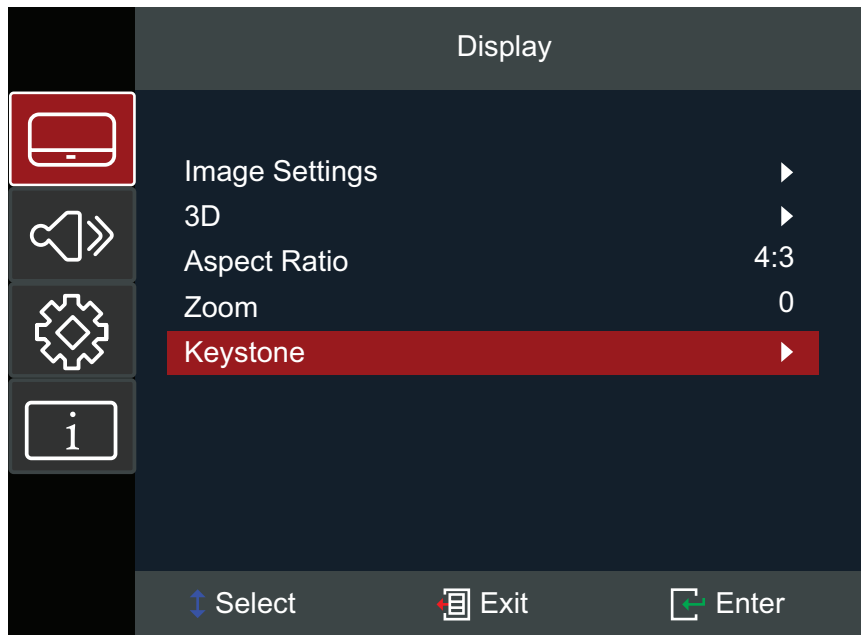

Valikko	Kuvaus														
<b>Image Settings (Kuva-asetukset)</b>	<p><u>Display Mode (Näyttötila)</u> On useita esimääritettyjä näyttötiloja, joista voit valita katsomistarpeisiisi sopivan.</p> <table border="1"><thead><tr><th>Tila</th><th>Kuvaus</th></tr></thead><tbody><tr><td><b>Presentation (Esitys)</b></td><td>Sopii useimpiin esitystarpeisiin liiketoiminta- ja opetusympäristöissä.</td></tr><tr><td><b>Bright (Kirkas)</b></td><td>Sopii kirkkaisiin, hyvin valaistuihin ympäristöihin.</td></tr><tr><td><b>Cinema (Elokuvateatteri)</b></td><td>Tarjoaa parhaan yksityiskohtien ja värien tasapainon elokuvien katseluun.</td></tr><tr><td><b>Gaming (Peli)</b></td><td>Optimoi projektorisi maksimikontrastin ja eloiset värit ja mahdollistaa varjojen yksityiskohdat pelejä pelattaessa.</td></tr><tr><td><b>User (Käyttäjä)</b></td><td>Käyttäjän mukautettavat asetukset</td></tr><tr><td><b>3D</b></td><td>Optimoitu 3D-sisällölle <b>HUOMAUTUS:</b> Tarvitaan 3D-lasit.</td></tr></tbody></table>	Tila	Kuvaus	<b>Presentation (Esitys)</b>	Sopii useimpiin esitystarpeisiin liiketoiminta- ja opetusympäristöissä.	<b>Bright (Kirkas)</b>	Sopii kirkkaisiin, hyvin valaistuihin ympäristöihin.	<b>Cinema (Elokuvateatteri)</b>	Tarjoaa parhaan yksityiskohtien ja värien tasapainon elokuvien katseluun.	<b>Gaming (Peli)</b>	Optimoi projektorisi maksimikontrastin ja eloiset värit ja mahdollistaa varjojen yksityiskohdat pelejä pelattaessa.	<b>User (Käyttäjä)</b>	Käyttäjän mukautettavat asetukset	<b>3D</b>	Optimoitu 3D-sisällölle <b>HUOMAUTUS:</b> Tarvitaan 3D-lasit.
Tila	Kuvaus														
<b>Presentation (Esitys)</b>	Sopii useimpiin esitystarpeisiin liiketoiminta- ja opetusympäristöissä.														
<b>Bright (Kirkas)</b>	Sopii kirkkaisiin, hyvin valaistuihin ympäristöihin.														
<b>Cinema (Elokuvateatteri)</b>	Tarjoaa parhaan yksityiskohtien ja värien tasapainon elokuvien katseluun.														
<b>Gaming (Peli)</b>	Optimoi projektorisi maksimikontrastin ja eloiset värit ja mahdollistaa varjojen yksityiskohdat pelejä pelattaessa.														
<b>User (Käyttäjä)</b>	Käyttäjän mukautettavat asetukset														
<b>3D</b>	Optimoitu 3D-sisällölle <b>HUOMAUTUS:</b> Tarvitaan 3D-lasit.														



Valikko	Kuvaus
<p><b>Image Settings (Kuva-asetukset)</b></p>	<p><u>Brightness (Kirkkaus)</u> Mitä korkeampi arvo, sitä kirkkaampi kuva. Matalammat arvot johtavat tummempaan kuvaan.</p> <p><u>Contrast (Kontrasti)</u> Käytä tätä asettaaksesi huippuvalkoisen tason, kun olet säätänyt <b>Brightness (Kirkkaus)</b>-asetuksen sopivaksi valitulle tulolle ja katseluympäristölle.</p> <p><u>Sharpness (Terävyys)</u> Korkea arvo johtaa terävämpään kuvaan; matala arvo pehmentää kuvaa.</p> <p><u>Color (Väri)</u> Säädä kuvaa mustasta ja valkoisesta saadaksesi täysin värikylläisen värin.</p> <p><u>Tint (Sävy)</u> Mitä korkeampi arvo, sen vihertävämpi kuvasta tulee. Mitä matalampi arvo, sen punertavampi kuvasta tulee.</p> <p><u>Gamma</u> Heijastaa tulolähteen ja kirkkauden suhdetta.</p>

Valikko	Kuvaus		
<p style="text-align: center;"><b>Image Settings (Kuva-asetukset)</b></p>	<p><u>Color Settings (Väriasetukset)</u></p>		
	<table border="1"> <thead> <tr> <th data-bbox="592 230 868 280">Asetus</th> <th data-bbox="868 230 1414 280">Kuvaus</th> </tr> </thead> </table>	Asetus	Kuvaus
	Asetus	Kuvaus	
	<p><b>BrilliantColor™</b></p>	<p>Värinkäsittelyalgoritmi ja parannus otaamaan käyttöön korkeamman kirkkauden samalla tarjoten todelliset, säkenöivät värit kuvassa.</p>	
	<p><b>Color Temperature (Väriämpötila)</b></p>	<p>Valitse Lämmin, Vakio tai Kylmä.</p>	
	<p><b>Color Matching (Värivastaavuus)</b></p>	<p>Värivastaavuus-valintaa kannattaa harkita vain pysyvissä asennuksissa, joissa on ohjatut valaistustasot, kuten kokoushuoneet, luentosalit tai kotiteatterit.</p> <p>Värivastaavuus tarjoaa värien hienosäädön ohjauksen värien tuottamiseksi tarkemmin, jos se on tarpeen.</p> <p>Jos olet ostanut testilevyn, joka sisältää erilaisia testikuvioita, ja jota voidaan käyttää värien tuottamisen testaamiseen monitoreissa, TV-vastaanottimissa, projektoreissa jne., voit projisoida valkokankaalle levyiltä minkä tahansa kuvan ja siirtyä Värivastaavuusvalikkoon tekemään säätöjä.</p>	
<p><b>Color Space (Väriavaruus)</b></p>	<p>Valitse vaihtehtoista Automaattinen, RGB (0–255), RGB (16–235) ja YUV-väriavaruus.</p>		
	<p><u>Kirkkaustila</u></p>		
<table border="1"> <thead> <tr> <th data-bbox="592 1411 868 1460">Tila</th> <th data-bbox="868 1411 1414 1460">Kuvaus</th> </tr> </thead> </table>	Tila	Kuvaus	
Tila	Kuvaus		
<p><b>Dynamic Black (Dynaaminen musta)</b></p>	<p>Säätää automaattisesti kuvan kirkkauden optimaalisen kontrastin saavuttamiseksi.</p>		
<p><b>Eco</b></p>	<p>Himentää valolähtöä vähentäen virrankulutusta.</p>		
<p><b>Power (Virta)</b></p>	<p>Valitse kirkkaustilan tehoprocentti (50–100 %).</p>		
	<p><u>Reset</u></p>		
<p>Palauta nykyisen näyttötila-asetukset (Kirkkaus, Kontrasti, Terävyys, Väri, Sävy, Gamma, Brilliant Color, Väriämpötila, Värivastaavuus, Väriavaruus, Kirkkaustila) oletusarvoihin.</p>			

Valikko	Kuvaus										
<b>3D</b>	<p><u>3D Mode (3D-tila)</u> Ota 3D-toiminto käyttöön tai pois käytöstä.</p> <p><u>3D Format (3D-muoto)</u> Valitse 3D-sisällön muoto.</p> <p><b>HUOMAUTUS:</b> Blu-ray 3D -lähde tunnistetaan automaattisesti eivätkä vainnat ole valittavissa.</p> <table border="1" data-bbox="600 510 1422 824"> <thead> <tr> <th data-bbox="600 510 874 562">Valinta</th> <th data-bbox="874 510 1422 562">Kuvaus</th> </tr> </thead> <tbody> <tr> <td data-bbox="600 562 874 685" style="text-align: center;"><b>Auto (Automaattinen)</b></td> <td data-bbox="874 562 1422 685">Kun 3D-identifiointisignaali tunnistetaan, 3D-muoto valitaan automaattisesti.</td> </tr> <tr> <td data-bbox="600 685 874 730" style="text-align: center;"><b>SBS</b></td> <td data-bbox="874 685 1422 730">Näyttö Side-by-Side-muodossa.</td> </tr> <tr> <td data-bbox="600 730 874 779" style="text-align: center;"><b>Top and Bottom</b></td> <td data-bbox="874 730 1422 779">Näyttö Top and Bottom -muodossa.</td> </tr> <tr> <td data-bbox="600 779 874 824" style="text-align: center;"><b>Frame Sequential</b></td> <td data-bbox="874 779 1422 824">Näyttö Frame Sequential -muodossa.</td> </tr> </tbody> </table> <p><u>3D Sync Invert (3D-synkronoinnin kääntö)</u> Ota 3D Sync Invert -toiminto käyttöön tai pois käytöstä.</p>	Valinta	Kuvaus	<b>Auto (Automaattinen)</b>	Kun 3D-identifiointisignaali tunnistetaan, 3D-muoto valitaan automaattisesti.	<b>SBS</b>	Näyttö Side-by-Side-muodossa.	<b>Top and Bottom</b>	Näyttö Top and Bottom -muodossa.	<b>Frame Sequential</b>	Näyttö Frame Sequential -muodossa.
Valinta	Kuvaus										
<b>Auto (Automaattinen)</b>	Kun 3D-identifiointisignaali tunnistetaan, 3D-muoto valitaan automaattisesti.										
<b>SBS</b>	Näyttö Side-by-Side-muodossa.										
<b>Top and Bottom</b>	Näyttö Top and Bottom -muodossa.										
<b>Frame Sequential</b>	Näyttö Frame Sequential -muodossa.										

**HUOMAUTUS:** Tämä projektori on 3D ready -projektori, jossa on DLP-Link 3D -ratkaisu. Varmista, että 3D-lasisi on tarkoitettu DLP-Link 3D:lle. Tämä projektori tukee frame sequential (page-flip) 3D:tä **HDMI 1/HDMI 2** -porttien kautta. Parasta suorituskykyä varten 1920 x 1080- resoluutio on suositeltava. Huomaa, että 4K (3840 x 2160) -resoluutio ei ole tuettu 3D-tilassa.

Valikko	Kuvaus	
<b>Aspect Ration (Kuvasuhte)</b>	Valitse heijastetun kuvan kuvasuhde.	
	Kuvasuhte	Kuvaus
	<b>4:3</b>	Skaalaa kuvan niin, että se näkyy näytön keskellä 4:3-kuvasuhteessa. Tämä sopii parhaiten 4:3-kuville, kuten kuvat tietokonenäyttöissä, vakiotarkkuus-TV-vastaanottimissa ja 4:3-kuvasuhteen DVD-elokuvissa, koska niitä voi näyttää ilman kuvasuhteen muutosta.
	<b>16:9</b>	Skaalaa kuvan niin, että se näkyy näytön keskellä 16:9-kuvasuhteessa. Tämä on sopivin kuville, jotka ovat jo 16:9-kuvamuotoa, kuten high definition TV.
	<b>L.BOX</b>	Muulle kuin 16:9 letterbox -lähteelle, ja jos käytät ulkoista 16:9-linssiä 2,35:1-kuvasuhteen näyttämiseen täydellä resoluutiolla.
	<b>Full (Täysi)</b>	Laajenna kuva täyttämään koko näyttö.
<b>Auto (Automaattinen)</b>	Skaalaa kuvan suhteellisesti sen sovittamiseksi projektorin natiiviresoluution vaakasuunnassa. Tätä voi käyttää saapuvalle kuvalle, jonka kuvasuhde ei ole 4:3 eikä 16:9, mutta haluat käyttää näytön alasta niin paljon kuin mahdollista muuttamatta kuvan kuvasuhdetta.	
<b>Zoom (Zoomaa)</b>	Pienennä tai suurena projisoitua kuvaa.	
<b>Keystone</b>	Valinta	Kuvaus
	<b>Four Corners</b>	Säädä kaikkia kulmia tehdäkseen suorakulmisen kuvan, kun projisointipinta ei ole vaakasuora.  <b>HUOMAUTUS:</b> Säätäessäsi Four Corners -säätöä, Kuvasuhte- ja Zoomivalikot ovat pois käytöstä. Ottaaksesi ne käyttöön, palauta Trapetsikorjausasetukset oletuksiin.
	<b>H Keystone (V-trapetsikorjaus)</b>	Säädä kuvan vaakasuuntaista vääristymää.
	<b>V Keystone (P-trapetsikorjaus)</b>	Säädä kuvan pystysuuntaista vääristymää.
	<b>Reset</b>	Palauta nykyiset Trapetsikorjausasetukset oletusarvoihinsa.

## Audio Menu (Audiovalikko)

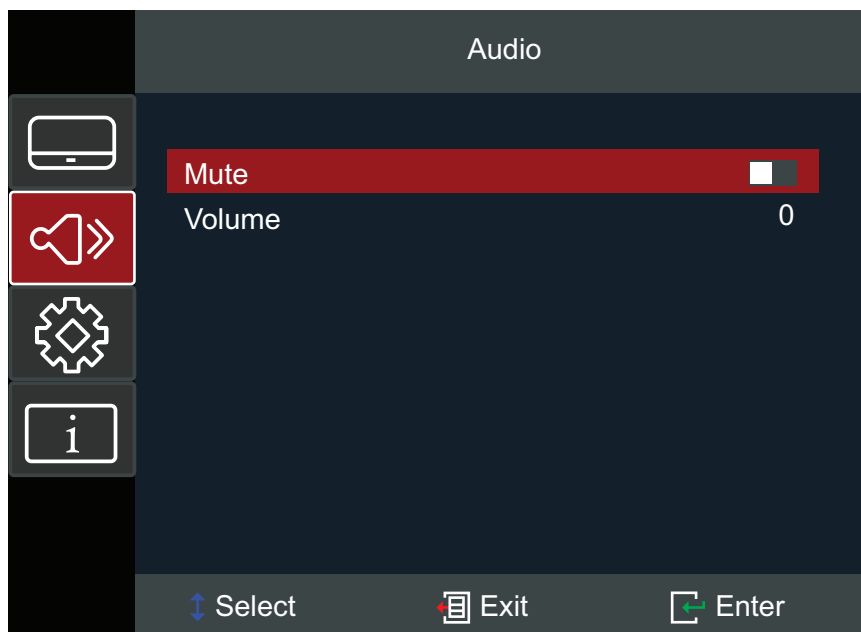

Valikko	Kuvaus
Mute (Mykistys)	Kytkee äänen tilapäisesti pois päältä.
Volume (Äänenvoimakkuus)	Säädä äänenvoimakkuuden taso.

## Setup Menu (Asetusvalikko)

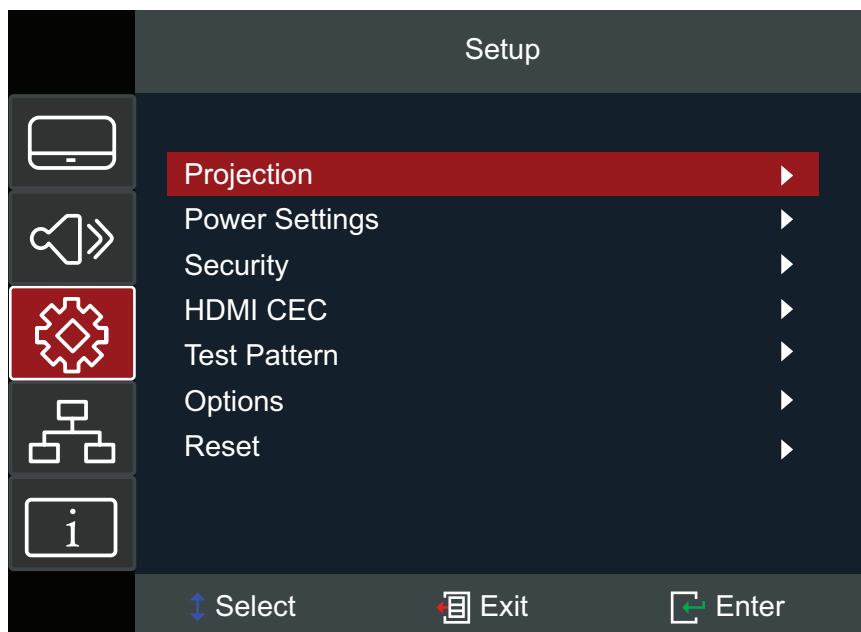

Valikko	Kuvaus
<b>Projection (Projektiio)</b>	Valitse haluttu projisointisijainti: Pöytä edessä, Pöytä takana, Katto edessä tai Katto takana.
<b>Power Settings (Virta-asetukset)</b>	<p><u>Direct Power On (Suora käynnistys)</u>                      Käynnistää projektorin automaattisesti, kun verkkovirtaa syötetään, tarvitsematta painaa projektorin tai kaukosäätimen <b>Power (Virta)</b> -painiketta.</p> <p><u>Signal Power On (Signaali käynnistyksen aikana)</u>                      Käynnistää projektorin automaattisesti, kun signaali tunnistetaan, tarvitsematta painaa projektorin tai kaukosäätimen <b>Power (Virta)</b> -painiketta.</p> <p><u>Auto Power Off (Automaattinen sammutus)</u>                      Laskenta-ajastin käynnistyy, kun signaalia ei lähetetä projektoriin. Projektorin virta sammuu automaattisesti, kun laskenta päättyy (minuuteissa).</p>

Valikko	Kuvaus
<p><b>Security (Suojaus)</b></p>	<p><u>Security (Suojaus)</u> Ota salasanakehote käyttöön tai pois käytöstä ennen projektorin käyttöä.</p> <p><b>HUOMAUTUS:</b> Oletussalasanana on: 1234</p> <p><u>Security Timer (Suojausajastin)</u> Aseta aikamäärä, jonka aikana projektoria voi käyttää. Kun aika on kulunut, sinua pyydetään syöttämään salasana uudelleen.</p> <p><u>Change Password (Muuta salasana)</u> Aseta tai muokkaa salasanaa.</p> <p><b>HUOMAUTUS:</b> Toimi OSD-viestin mukaisesti syöttääksesi ensin nykyisen salasanan, sen jälkeen syötä uusi salasana (suojauskoodi). Vahvista uusi salasana syöttämällä uusi salasana uudelleen.</p>
<p><b>HDMI CEC</b></p>	<p>Kun yhdistät HDMI CEC-yhteensopivia laitteita projektoriin HDMI-kaapeleilla, voit ohjata niitä samalla virta päällä- tai virta pois päältä -tiloilla käyttämällä HDMI CEC -ohjausominaisuutta projektorin OSD-valikossa. Tämä antaa laitteen tai useiden laitteiden ryhmänä käynnistämisen tai sammuttamisen HDMI CEC:in kautta tyypilliseissä määrityksessä.</p> <p><b>HUOMAUTUS:</b></p> <ul style="list-style-type: none"> <li>• CEC-toiminnon toimimiseksi oikein, varmista että laite on liitetty oikein projektorin <b>HDMI</b>-tuloon HDMIkaapelilla, ja että sen CEC-toiminto on kytketty päälle.</li> <li>• Jos sekä <b>HDMI 1-</b> että <b>HDMI 2</b> -portit ovat varattuina, CEC-toiminto ei pysty tunnistamaan oikeaa lähdetä.</li> <li>• Liitetyn laitteen mukaan CEC-toiminto ei ehkä toimi.</li> </ul>
<p><b>Test Pattern (Testikuvio)</b></p>	<p>Valitse testikuvio vaihtoehdoista vihreä ristikko, magenta ristikko, valkoinen, testikortti tai ota tämä toiminto pois käytöstä (pois).</p>

Valikko	Kuvaus						
<p><b>Options (Valinnat)</b></p>	<p><u>Language (Kieli)</u> Valitse On-Screen Display (OSD) -valikon kieli.</p> <p><u>Auto Source (Automaattinen lähde)</u> Löydä automaattisesti käytettävissä oleva tulolähde.</p> <table border="1" data-bbox="584 367 1398 786"> <thead> <tr> <th data-bbox="584 367 849 412">Valinta</th> <th data-bbox="849 367 1398 412">Kuvaus</th> </tr> </thead> <tbody> <tr> <td data-bbox="584 412 849 539"><b>Off (Pois päältä)</b></td> <td data-bbox="849 412 1398 539">Etsi ainoastaan nykyinen tulovalinta. Paina <b>Source (Lähde)</b> -painiketta näyttääksesi lähdeluettelon.</td> </tr> <tr> <td data-bbox="584 539 849 786"><b>On (Päällä)</b></td> <td data-bbox="849 539 1398 786">Löydä automaattisesti käytettävissä oleva tulolähde. Paina <b>Source (Lähde)</b> -painiketta tunnistaaaksesi automaattisesti seuraavan lähteen. <b>HUOMAUTUS:</b> Hakujärjestys: <b>HDMI 1 &gt; HDMI 2.</b></td> </tr> </tbody> </table> <p><u>High Altitude (Suuri korkeus)</u> Kun Päällä, tuulettimet pyörivät nopeammin parempaa jäähdytystä ja suorituskykyä varten. Tämä on hyödyllistä korkean paikan ympäristöissä, joissa ilma on ohutta.</p> <p><u>Keypad Lock (Näppäimistölukko)</u> Lukitsee kaikki näppäimistön painikkeet, paitsi <b>Power (Virta)</b> -näppäin. <b>HUOMAUTUS:</b> Vapauttaaksesi näppäinlukon, pidä projektorin <b>Enter</b>-näppäintä painettuna 5 sekuntia. Voit käyttää myös kaukosäädintä ja siirtyä kohtaan: <b>Setup (Asetus) &gt; Keypad Lock (Näppäimistölukko) &gt; Off (Pois)</b>.</p> <p><u>Logo</u> Aseta ”käynnistysnäyttö”. Jos muutoksia on tehty, ne tulevat voimaan seuraavan kerran, kun projektori käynnistetään. <b>HUOMAUTUS:</b> Käytä ”splash tool”-työkalua käynnistysnäytön kuvan vaihtamiseen.</p>	Valinta	Kuvaus	<b>Off (Pois päältä)</b>	Etsi ainoastaan nykyinen tulovalinta. Paina <b>Source (Lähde)</b> -painiketta näyttääksesi lähdeluettelon.	<b>On (Päällä)</b>	Löydä automaattisesti käytettävissä oleva tulolähde. Paina <b>Source (Lähde)</b> -painiketta tunnistaaaksesi automaattisesti seuraavan lähteen. <b>HUOMAUTUS:</b> Hakujärjestys: <b>HDMI 1 &gt; HDMI 2.</b>
Valinta	Kuvaus						
<b>Off (Pois päältä)</b>	Etsi ainoastaan nykyinen tulovalinta. Paina <b>Source (Lähde)</b> -painiketta näyttääksesi lähdeluettelon.						
<b>On (Päällä)</b>	Löydä automaattisesti käytettävissä oleva tulolähde. Paina <b>Source (Lähde)</b> -painiketta tunnistaaaksesi automaattisesti seuraavan lähteen. <b>HUOMAUTUS:</b> Hakujärjestys: <b>HDMI 1 &gt; HDMI 2.</b>						
<p><b>Reset</b></p>	<p>Palauta asetukset oletusarvoihinsa. <b>HUOMAUTUS:</b> Kun suoritat nollauksen, seuraavat asetukset pysyvät ennallaan: Kieli, Projektio, Korkea paikka, Suojausasetukset, Zoomi, Trapetsikorjausasetukset.</p>						



## Information Menu (Tiedot-valikko)

Näytä sarjanumero, Lähde, Resoluutio, Virkistystaajuus, Näyttötila, Virtatila, Valolähdetunnit, Kirkkaustila ja laiteohjelmistoversiotiedot.

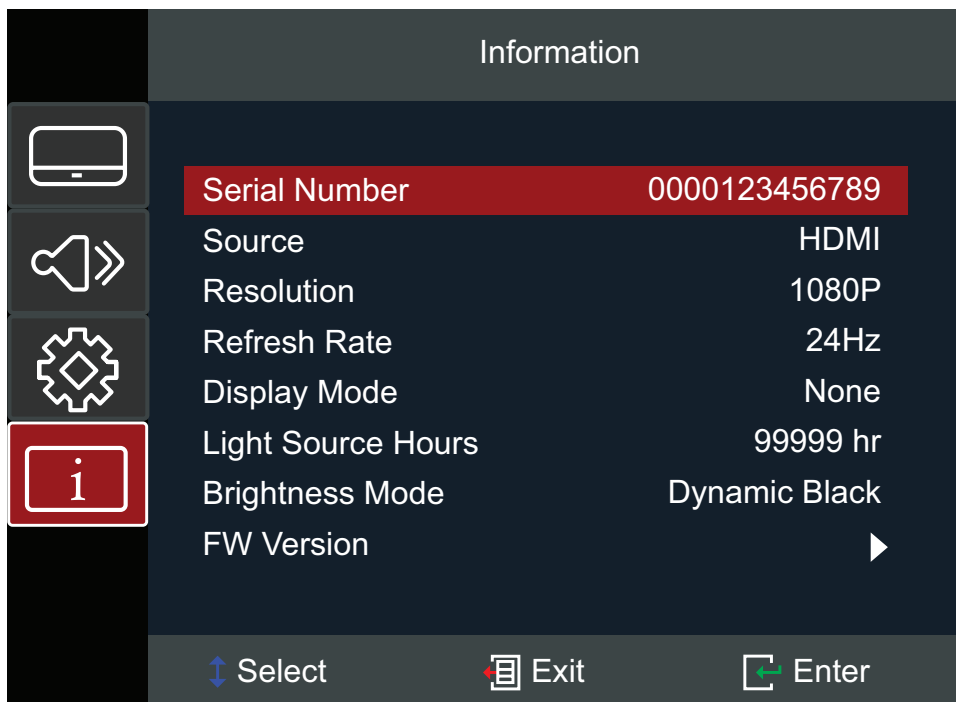

## Tekniset tiedot

Nimike	Luokka	Tekniset tiedot	
		LS740W	LS740HD
Projektor	Tyyppi	Laser	
	Näyttökoko	30–300"	
	Heittosuhte	1,18~1,54 (100" @ 2,54 m)	1,13~1,47 (100" @ 2,50 m)
	Linssi	F=2,43–2,78, f=16,901–21,6076 mm	
	Näyttöjärjestelmä	1-CHIP DMD	
Tulosignaali	HDMI (v. 1.4)	$f_h$ : 15–102 kHz, $f_v$ : 23–120 Hz, Pikselitaajuus: 165 MHz	
Resoluutio	Natiivi	1280 x 800	1920 x 1080
Virta	Ottojännite	AC 100-240 V, 50/60 Hz (automaattinen kytkentä)	
Käyttöolosuhteet	Lämpötila	0–40 °C	
	Kosteus	10–80 % (kondensoitumaton)	
	Korkeus	0–760 m, 0–40 °C 760 - 1 520 m, 0–35 °C 1 520 - 3 660 m, 0–30 °C	
Säilytysolosuhteet	Lämpötila	-20–60 °C	
	Kosteus	0–90 % (kondensoitumaton)	
	Korkeus	0–12 100 m	
Mitat	Fyysinen (L x K x S)	286 x 216 x 129 mm	
Paino	Fyysinen	3,00 kg	
Virrankulutus	Päällä <sup>1</sup>	210 W (Tyypillinen)	
	Pois päältä	< 0,5 W (Valmiustila)	

<sup>1</sup> Testiolosuhte noudattaa EEl-standardeja.

# Projektorin mitat

286 mm (L) x 129 mm (K) x 216 mm (S)

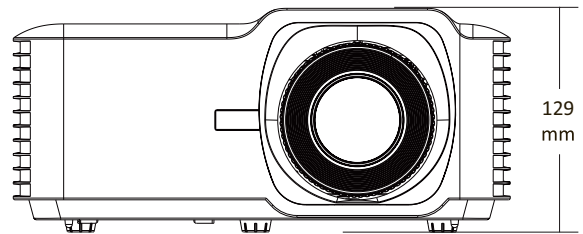
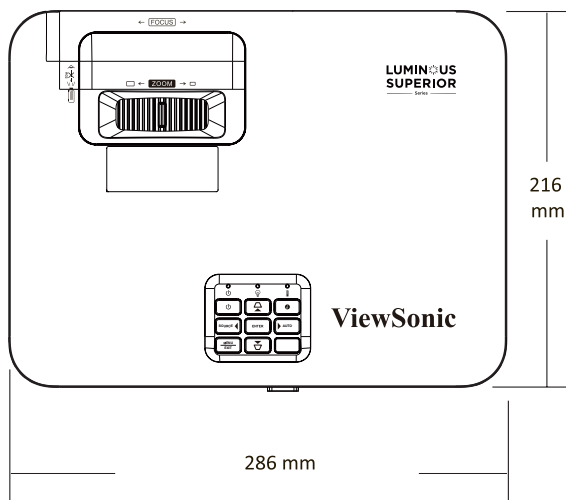

# Ajoituskaavio

LS740W

## HDMI-videoajoitus

Ajoitus	Resoluutio	Virkistystaajuus (Hz)
SDTV	640 x 480	60
SDTV (480i)	720 x 480	60
SDTV (480p)	720 x 480	60
SDTV (576i)	720 x 576	50
SDTV (576p)	720 x 576	50
HDTV (720p)	1280 x 720	50 / 60
HDTV (1080i)	1920 x 1080	50 / 60
HDTV (1080p)	1920 x 1080	24 / 50 / 60

## HDMI PC -ajoitus

Ajoitus	Resoluutio	Virkistystaajuus (Hz)
VGA	640 x 480	60 / 67 / 72 / 75
	720 x 400	70
SVGA	800 x 600	56 / 60 / 72 / 75
	832 x 624	75
XGA	1024 x 768	60 / 70 / 75
	1152 x 864	75
WXGA	1280 x 800	60
Quad-VGA	1280 x 960	60
SXGA	1280 x 1024	60 / 75
WXGA+	1440 x 900	60
WSXGA+	1680 x 1050	60
WUXGA	1920 x 1200-RB2	59,95
HD	1280 x 720	50 / 60 / 120
1080P	1920 x 1080	50 / 60
MAC 13"	640 x 480	60
MAC 19"	1024 x 768	75
MAC 21"	1152 x 870	75

## Tuettu 3D-ajoitus

<b>HDMI 3D</b>		
<b>Ruudunpakkausmuoto</b>		
<b>Ajoitus</b>	<b>Resoluutio</b>	<b>Virkistystaajuus (Hz)</b>
<b>1080p</b>	1920 x 1080	24
<b>720p</b>	1280 x 720	50 / 60
<b>Side by Side -muoto</b>		
<b>Ajoitus</b>	<b>Resoluutio</b>	<b>Virkistystaajuus (Hz)</b>
<b>1080i</b>	1920 x 1080	50 / 60
<b>Top and Bottom -muoto</b>		
<b>Ajoitus</b>	<b>Resoluutio</b>	<b>Virkistystaajuus (Hz)</b>
<b>1080p</b>	1920 x 1080	24

## LS740HD

### HDMI-videoajoitus

Ajoitus	Resoluutio	Virkistystaajuus (Hz)
SDTV	640 x 480	60
SDTV (480i)	720 x 480	60
SDTV (480p)	720 x 480	60
SDTV (576i)	720 x 576	50
SDTV (576p)	720 x 576	50
HDTV (720p)	1280 x 720	50 / 60
HDTV (1080i)	1920 x 1080	50 / 60
HDTV (1080p)	1920 x 1080	24 / 50 / 60

### HDMI PC -ajoitus

Ajoitus	Resoluutio	Virkistystaajuus (Hz)
VGA	640 x 480	60 / 67 / 72 / 75
	720 x 400	70
SVGA	800 x 600	56 / 60 / 72 / 75
	832 x 624	75
XGA	1024 x 768	60 / 70 / 75
	1152 x 864	75
Quad-VGA	1280 x 960	60
SXGA	1280 x 1024	60 / 75
WXGA+	1440 x 900	60
WSXGA+	1680 x 1050	60
WUXGA	1920 x 1200-RB2	59,95
HD	1280 x 720	50 / 60 / 120
1080P	1920 x 1080	50 / 60
MAC 13"	640 x 480	60
MAC 19"	1024 x 768	75
MAC 21"	1152 x 870	75

## Tuettu 3D-ajoitus

<b>HDMI 3D</b>		
<b>Ruudunpakkausmuoto</b>		
<b>Ajoitus</b>	<b>Resoluutio</b>	<b>Virkistystaajuus (Hz)</b>
<b>1080p</b>	1920 x 1080	24
<b>720p</b>	1280 x 720	50 / 60
<b>Side by Side -muoto</b>		
<b>Ajoitus</b>	<b>Resoluutio</b>	<b>Virkistystaajuus (Hz)</b>
<b>1080i</b>	1920 x 1080	50 / 60
<b>Top and Bottom -muoto</b>		
<b>Ajoitus</b>	<b>Resoluutio</b>	<b>Virkistystaajuus (Hz)</b>
<b>1080p</b>	1920 x 1080	24

# Vianmääritys

Tässä osassa kuvataan joitakin yleisiä ongelmia, joita voi esiintyä projektorin käytettäessä.

Ongelma	Mahdolliset ratkaisut
Projektori ei käynnisty	<ul style="list-style-type: none"><li>• Varmista, että virtajohto on liitetty oikein projektoriin ja pistorasiaan.</li><li>• Jos jäähdytysprosessi ei ole lopussa, odota, kunnes se päättyy ja yritä sitten käynnistää projektori uudelleen.</li><li>• Jos yllä esitetty ei toimi, kokeile toista pistorasiaa tai toista sähkölaitetta samalla pistorasialla.</li></ul>
Kuvaa ei ole	<ul style="list-style-type: none"><li>• Varmista, että videokaapeli on liitetty oikein, ja että videolähde on kytketty päälle.</li><li>• Jos tulolähdettä ei ole valittu automaattisesti, valitse oikea lähde projektorin tai kaukosäätimen "Lähdetulo"-näppäimellä.</li></ul>
Kuva on sumea	<ul style="list-style-type: none"><li>• Tarkennuksen säätäminen <b>Focus Switch</b> -tarkennusrenkaalla auttaa tarkentamaan projisointilinssin oikein.</li><li>• Varmista, että projektori ja valkokangas on kohdistettu oikein. Jos on tarpeen, säädä projektorin korkeutta, projisointikulmaa ja suuntaa.</li></ul>
Kuva on käänteinen	<ul style="list-style-type: none"><li>• Avaa OSD-valikko ja siirry kohtaan: <b>Setup (Asetus) &gt; Projection (Projisointi)</b> ja säädä projisointivalinta.</li></ul>
Kuva on venytetty, kun projisoidaan 16:9 DVD:tä	<ul style="list-style-type: none"><li>• Kun toistat anamorfista DVD:tä tai 16:9 DVD:tä, projektori näyttää parhaan kuvan 16:9-kuvasuhteella.</li><li>• Jos toistat 4:3-muotoista DVD-otsikkoa, muuta muodoksi 4:3 projektorin OSD-valikossa.</li><li>• Aseta näyttömuodoksi 16:9 (laaja) kuvasuhde DVD-soittimessa.</li></ul>
Kaukosäädin ei toimi	<ul style="list-style-type: none"><li>• Varmista, ettei kaukosäätimen ja projektorin välissä ole esteitä; ja että ne ovat 8 m:n kantavuusalueella.</li><li>• Paristo voivat olla lopussa, tarkista ja vaihda, jos on tarpeen.</li></ul>



<b>Ongelma</b>	<b>Mahdolliset ratkaisut</b>
Projektorin lakkaa vastamaasta kaikkiin säätimiin	<ul style="list-style-type: none"><li data-bbox="571 197 1358 331">• Sammuta projektori ja irrota virtajohto. Odota vähintään 20 sekuntia ja yhdistä ja yritä sitten uudelleen.</li></ul>

## LED-merkkivalo

Kun varoitusmerkkivalot (katso alla) syttyvät tai vilkkuvat, projektori sammuu automaattisesti. Irrota virtajohto projektorista, odota 30 sekuntia ja yritä uudelleen. Jos varoitusvalot syttyvät tai vilkkuvat, ota yhteyttä lähimpään huoltokeskukseen saadaksesi tukea.

Tila ja kuvaus	Virran merkkivalo		Lämpötilan merkkivalo	Valolähteen merkkivalo
	Punainen	Sininen	Punainen	Punainen
<b>Valmiustila (Virtajohtotulo)</b>	Tasainen valo			
<b>Virta Päälle (Lämpenee)</b>	Vilkkuu (1 s pois / 1 s päällä)			
<b>Virta päällä ja lamppu palaa</b>		Tasainen valo		
<b>Virta Pois (Jäähtyy)</b>	Vilkkuu (0,5 s pois / 0,5 s päällä) Palaa tasaiseen punaiseen valoon, kun jäähdytystuuletin sammuu.			
<b>Virhe (Lampun ylikuumeneminen)</b>			Tasainen valo	
<b>Virhe (Lamppuvika)</b>				Tasainen valo
<b>Virhe (Tuuletinvirhe)</b>			Vilkkuu	
<b>Virhe (Ylikuumeneminen)</b>			Tasainen valo	

# Kunnossapito

## Yleiset varotoimet

- Varmista, että projektori on kytketty pois päältä, ja että virtakaapeli on irrotettu pistorasiasta.
- Älä koskaan irrota mitään osia projektorista. Ota yhteyttä ViewSonic®iin tai jälleenmyyjään, jos jokin projektorin osa on vaihdettava.
- Älä koskaan suihkuta tai kaada mitään nestettä suoraan kotelolle.
- Käsittele projektorin varoen, kuten tummemman väristä projektorin, jos se naarmuuntuu, naarmut näkyvät selvemmin kuin vaaleammassa projektorissa.

## Linssin puhdistaminen

- Käytä pölyn poistamiseen paineilmaa.
- Jos linssi ei edelleenkään ole puhdas, käytä linssinpuhdistuspapereita tai kostuta pehmeä liina linssinpuhdistusaineella ja pyyhi pinta varovasti.

**HUOMIO:** Älä koskaan hiero linssiä hiovilla materiaaleilla.

## Kotelon puhdistaminen

- Käytä pehmeää, nukkaamatonta kuivaa liinaa lian tai pölyn poistamiseen.
- Jos kotelo ei vielä puhdistunut, levitä pieni määrä ei ammoniakki-, ei alkoholi -pohjaista mietoa, hiomatonta pesuainetta puhtaalle, pehmeälle, nukkaamattomalle liinalle ja pyyhi sitten pinta.

**HUOMIO:** Älä koskaan käytä vahaa, alkoholia, bentseeniä, ohenninta tai muita kemiallisia puhdistusaineita.

## Projektorin säilytys

Jos haluat varastoida projektorin pitkäksi ajaksi:

- Varmista, että säilytysalueen lämpötila ja kosteus ovat suositellun alueen sisällä.
- Vedä säätöjalkaa kokonaan sisään.
- Poista paristot kaukosäätimestä.
- Pakkaa projektori alkuperäiseen pakkaukseensa tai vastaavaan.

## Vastuuvapausilmoitus

- ViewSonic® ei suosittele käyttämään mitään ammoniakki- tai alkoholipohjaisia puhdistusaineita linssille tai kotelolle. Joidenkin kemiallisten puhdistusaineiden on raportoitu vahingoittavan projektorin linssiä ja/tai koteloa.
- ViewSonic® ei ole vastuussa vahingoista, jotka johtuvat ammoniakki- tai alkoholipohjaisten puhdistusaineiden käytöstä.

# Määräykset ja huoltotiedot

## Vaatimustenmukaisuus

Tässä osiossa annetaan kaikki liitääntä koskevat vaatimukset ja määräyksiä koskevat lausekkeet. Vahvistetut vastaavat sovellukset viittaavat arvokilpien merkkeihin ja vastaaviin laitteissa oleviin merkintöihin.

### FCC-vaatimustenmukaisuuslausunto

Tämä laite täyttää FCC-sääntöjen osan 15 vaatimukset. Käyttö edellyttää seuraavia ehtoja: (1) tämä laite ei saa aiheuttaa haitallista häiriötä, ja (2) tämän laitteen tulee hyväksyä vastaanotettu häiriö, mukaan lukien virheellistä toimintaa aiheuttavat häiriöt. Tämä laite on testattu ja sen on todettu täyttävän digitaalisen laitteen luokan B rajoitukset FCC-sääntöjen osan 15 mukaisesti.

Kyseiset rajat on suunniteltu tarjoamaan asianmukainen suoja haitallista häiriötä vastaan asuinrakennuksissa. Tämä laitteisto tuottaa, käyttää ja voi säteillä radiotaajuusenergiaa. Jos sitä ei asenneta ja käytetä ohjeiden mukaisesti, se voi aiheuttaa haitallista häiriötä radioviestintään. Ei ole kuitenkaan takuita siitä, että häiriötä ilmeneisi tietyssä asennuksessa. Jos tämä laitteisto aiheuttaa haitallista häiriötä radio- tai televisiovastaanottoon, mikä voidaan määrittää kytkemällä laitteisto pois päältä ja päälle, häiriön korjaamista suositellaan jollakin seuraavista tavoista:

- Suuntaa tai sijoita vastaanottava antenni uudelleen.
- Lisää laitteiston ja vastaanottimen välistä etäisyyttä.
- Liitä laitteisto pistorasiaan, jonka piiri poikkeaa vastaanottimeen kytketystä piiristä.
- Pyydä lisäohjeita jälleenmyyjältä tai kokeneelta radio-/televisioasentajalta.

**VAROITUS:** Mikäli vaatimustenmukaisuudesta vastaava taho ei ole nimenomaan hyväksynyt muutoksia, laitteen käyttöoikeus voi mitätöityä.

### Industry Canadan lausunto

CAN ICES-003(B) / NMB-003(B)

### Euroopan maiden EY-vaatimustenmukaisuus



Laite täyttää EMC-direktiivin 2014/30/EY sekä matalajännittdirektiivin 2014/35/EY vaatimukset. Ekosuunnitteludirektiivi 2009/125/EY.

## Seuraavat tiedot koskevat vain Euroopan unionin jäsenmaita:

Oikealla esitetty merkki osoittaa, että laite täyttää sähkö- ja elektroniikkalaiteromua koskevan direktiivin 2012/19/EY (WEEE) vaatimukset. Merkki ilmoittaa, että laitetta EI SAA hävittää kotitalousjätteen mukana, vaan se tulee viedä erilliskeräykseen paikallisen lainsäädännön mukaisesti.

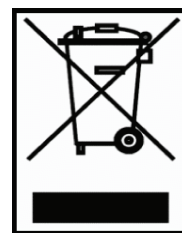

## RoHS2-vaatimustenmukaisuusvakuutus

Tämä tuote on suunniteltu ja valmistettu tiettyjen sähkö- ja elektroniikkalaitteissa käytettyjen vaarallisten aineiden käyttöä rajoittavan Euroopan parlamentin ja neuvoston direktiivin 2011/65/EY mukaisesti (RoHS2-direktiivi) ja sen on todettu täyttävän alla annetut European Technical Adaptation Committee (TAC) -tahon määrittämät maksimipitoisuudet:

Aine	Ehdotettu maksimipitoisuus	Todellinen pitoisuus
Kadmium (Cd)	0,01%	< 0,01 %
Lyijy (Pb)	0,1%	< 0,1%
Elohopea (Hg)	0,1%	< 0,1%
Kuusiarvoinen kromi (Cr6+)	0,1%	< 0,1%
Polybromatut bifenyylit (PBB)	0,1%	< 0,1%
Polybromidifenyylieetterit (PBDE)	0,1%	< 0,1%
Bis(2-etyyliheksyyli)ftalaatti (DEHP)	0,1%	< 0,1%
Bentsyylibutyyliftalaatti (BBP)	0,1%	< 0,1%
Dibutyyliftalaatti (DBP)	0,1%	< 0,1%
Diisobutyyliftalaatti (DIBP)	0,1%	< 0,1%

## Tuotteiden tietyt yllä kuvatut komponentit on vapautettu RoHS2-direktiivien liitteen III mukaisesti seuraavasti:

- Elohopea erikoiskäyttöön tarkoitetuissa kylmissä katodi-loistelampuissa ja ulkoisissa elektrodi-loistelampuissa (CCFL ja EEFL), joiden arvot ovat korkeintaan (lamppua kohti):
  - » Lyhyt pituus (500 mm): enintään 3,5 mg lamppua kohti.
  - » Keskisuuri pituus (> 500 mm ja < 1 500 mm): enintään 5 mg lamppua kohti.
  - » Suuri pituus (> 1 500 mm): enintään 13 mg lamppua kohti.
- Lyijy katodisädeputkien lasissa.
- Lyijy loisteputkien lasissa, korkeintaan 0,2 % painosta.
- Lyijy alumiinin seosaineena, lyijyä korkeintaan 0,4 % painosta.
- Kupariseos, joka sisältää lyijyä korkeintaan 4 % painosta.
- Lyijy korkean sulamislämpötilan juotosmetalleissa (ts. lyijypohjaiset seokset, joissa on lyijyä vähintään 85 % painosta).
- Sähkö- ja elektroniset osat, joiden lasissa tai keramiikassa, muussa kuin kondensaattorien dielektrisessä keramiikassa (esim. pietsosähköinen laite) tai lasin tai keramiikan matriisiyhdisteessä on lyijyä.

### **Intian vaarallisten aineiden rajoitukset**

Vaarallisten aineiden rajoitusta koskeva lausunto (Intia). Tämä tuote täyttää "Intia E-jätteen säännön 2011" vaatimukset. Tuotteessa ei saa käyttää lyijyä, elohopeaa, kuusiarvoista kromia, polybromattuja bifenyylejä tai polybromidifenyylieettereitä yli seuraavien pitoisuuksien: 0,1 paino-% ja 0,01 paino-% kadmiumia koskien, lukuun ottamatta säännön taulukon 2 mukaisia poikkeuksia.

### **Tuotteen hävittäminen käyttöään päätyttyä**

ViewSonic® suojelee ympäristöä ja on sitoutunut ympäristöystävällisiin työskentely- ja elintapoihin. Kiitämme osallistumisesta älykkääseen ja ympäristöystävälliseen tietojenkäsittelyyn. Lisätietoa on saatavilla ViewSonic®-verkkosivustolta.

### **Yhdysvallat ja Kanada:**

<https://www.viewsonic.com/us/go-green-with-viewsonic>

### **Eurooppa:**

<https://www.viewsonic.com/eu/go-green-with-viewsonic>

# Tekijänoikeustiedot

Copyright© ViewSonic® Corporation, 2023. Kaikki oikeudet pidätetään.

Microsoft, Windows ja Windows-logo ovat Yhdysvalloissa ja muissa maissa rekisteröityjä tavaramerkkejä.

ViewSonic® ja kolmen linnun logo ovat ViewSonic® Corporationin rekisteröityjä tavaramerkkejä.

VESA on Video Electronics Standards Associationin rekisteröity tavaramerkki. DPMS ja DDC ovat VESAn tavaramerkkejä.

**Vastuuvapauslauseke:** ViewSonic® Corporation ei ota vastuuta tämän asiakirjan teknisistä tai painovirheistä tai puutteista. Se ei ota myöskään vastuuta tämän materiaalin toimituksesta tai tämän tuotteen toiminnasta tai käytöstä aiheutuvista satunnaisista tai seuraamuksellisista vahingoista.

Osana jatkuvia tuoteparannuksia ViewSonic® Corporation pidättää oikeuden tuotteen teknisten tietojen muuttamiseen ilmoituksetta. Tämän asiakirjan tietoja voidaan muuttaa ilmoituksetta.

Mitään tämän asiakirjan osaa ei saa kopioida, tuottaa uudelleen tai välittää millään tapaa mihinkään tarkoitukseen ilman ViewSonic® Corporationin kirjallista ennakkolupaa.

## Asiakaspalvelu

Tekninen tuki ja tuotepalvelu ovat käytettävissä ottamalla yhteyttä alla olevan taulukon yhteystietoihin tai paikalliseen jälleenmyyjään.

**HUOMAA:** Ilmoita tuotteen sarjanumero palvelua käyttäessäsi.

Maa/alue	Verkkosivusto	Maa/alue	Verkkosivusto
<b>Aasian ja Tyynenmeren alue</b>			
Australia	<a href="http://www.viewsonic.com/au/">www.viewsonic.com/au/</a>	Bangladesh	<a href="http://www.viewsonic.com/bd/">www.viewsonic.com/bd/</a>
中国 (Kiina)	<a href="http://www.viewsonic.com.cn">www.viewsonic.com.cn</a>	香港 (繁體中文)	<a href="http://www.viewsonic.com/hk/">www.viewsonic.com/hk/</a>
Hongkong (englanniksi)	<a href="http://www.viewsonic.com/hk-en/">www.viewsonic.com/hk-en/</a>	Intia	<a href="http://www.viewsonic.com/in/">www.viewsonic.com/in/</a>
Indonesia	<a href="http://www.viewsonic.com/id/">www.viewsonic.com/id/</a>	Israel	<a href="http://www.viewsonic.com/il/">www.viewsonic.com/il/</a>
日本 (Japani)	<a href="http://www.viewsonic.com/jp/">www.viewsonic.com/jp/</a>	Korea	<a href="http://www.viewsonic.com/kr/">www.viewsonic.com/kr/</a>
Malesia	<a href="http://www.viewsonic.com/my/">www.viewsonic.com/my/</a>	Lähi-itä	<a href="http://www.viewsonic.com/me/">www.viewsonic.com/me/</a>
Myanmar	<a href="http://www.viewsonic.com/mm/">www.viewsonic.com/mm/</a>	Nepal	<a href="http://www.viewsonic.com/np/">www.viewsonic.com/np/</a>
Uusi-Seelanti	<a href="http://www.viewsonic.com/nz/">www.viewsonic.com/nz/</a>	Pakistan	<a href="http://www.viewsonic.com/pk/">www.viewsonic.com/pk/</a>
Filippiinit	<a href="http://www.viewsonic.com/ph/">www.viewsonic.com/ph/</a>	Singapore	<a href="http://www.viewsonic.com/sg/">www.viewsonic.com/sg/</a>
臺灣 (Taiwan)	<a href="http://www.viewsonic.com/tw/">www.viewsonic.com/tw/</a>	ประเทศไทย	<a href="http://www.viewsonic.com/th/">www.viewsonic.com/th/</a>
Việt Nam	<a href="http://www.viewsonic.com/vn/">www.viewsonic.com/vn/</a>	Etelä-Afrikka ja Mauritius	<a href="http://www.viewsonic.com/za/">www.viewsonic.com/za/</a>
<b>Amerikat</b>			
Yhdysvallat	<a href="http://www.viewsonic.com/us">www.viewsonic.com/us</a>	Kanada	<a href="http://www.viewsonic.com/us">www.viewsonic.com/us</a>
Etelä-Amerikka	<a href="http://www.viewsonic.com/la">www.viewsonic.com/la</a>		
<b>Eurooppa</b>			
Eurooppa	<a href="http://www.viewsonic.com/eu/">www.viewsonic.com/eu/</a>	Ranska	<a href="http://www.viewsonic.com/fr/">www.viewsonic.com/fr/</a>
Deutschland	<a href="http://www.viewsonic.com/de/">www.viewsonic.com/de/</a>	Қазақстан	<a href="http://www.viewsonic.com/kz/">www.viewsonic.com/kz/</a>
Россия	<a href="http://www.viewsonic.com/ru/">www.viewsonic.com/ru/</a>	España	<a href="http://www.viewsonic.com/es/">www.viewsonic.com/es/</a>
Türkiye	<a href="http://www.viewsonic.com/tr/">www.viewsonic.com/tr/</a>	Україна	<a href="http://www.viewsonic.com/ua/">www.viewsonic.com/ua/</a>
United Kingdom	<a href="http://www.viewsonic.com/uk/">www.viewsonic.com/uk/</a>		



## **Rajoitettu takuu**

### ViewSonic®-projektor

#### **Takuu kattaa seuraavat:**

ViewSonic myöntää tuotteilleen takuun, joka kattaa materiaali- ja valmistusviat normaalissa käytössä takuuajana. Jos tuotteessa ilmenee materiaali- tai valmistusvikoja takuuajana, ViewSonic korjaa tai vaihtaa tuotteen vastaavaan tuotteeseen yksinomaan oman harkintansa mukaisesti. Vaihdetuissa tuotteissa tai osissa voi olla uudelleen valmistettuja tai kunnostettuja osia tai komponentteja.

#### **Rajoitettu kolmen (3) vuoden yleinen takuu**

Alla annetun Pohjois- ja Etelä-Amerikan rajoitetumman yhden (1) vuoden takuun mukaisesti: Kolmen (3) vuoden takuu kaikille osille, lukuun ottamatta lamppua, kolmen (3) vuoden valmistuksen takuu ja yhden (1) vuoden takuu alkuperäiselle lampulle kuluttajan ensimmäisestä ostopäivästä alkaen.

Muut alueet tai maat: Tarkista takuutiedot paikalliselta jälleenmyyjältä tai ViewSonic-palvelusta.

#### **Rajoitettu yhden (1) vuoden raskaan käytön takuu:**

Raskaassa käytössä Pohjois- ja Etelä-Amerikassa, kun projektoria käytetään päivittäin keskimäärin yli neljätoista (14) tuntia: Yhden (1) vuoden takuu kaikille osille, lukuun ottamatta lamppua, yhden (1) vuoden valmistuksen takuu ja yhdeksänkymmenen (90) päivän takuu alkuperäiselle lampulle kuluttajan ensimmäisestä ostopäivästä alkaen. Eurooppa: Yhden (1) vuoden takuu kaikille osille, lukuun ottamatta lamppua, yhden (1) vuoden valmistuksen takuu ja yhdeksänkymmenen (90) päivän takuu alkuperäiselle lampulle kuluttajan ensimmäisestä ostopäivästä alkaen.

Muut alueet tai maat: Tarkista takuutiedot paikalliselta jälleenmyyjältä tai ViewSonic-palvelusta.

Lampun takuu ehtojen mukaisesti edellyttäen tarkistusta ja hyväksyntää. Koskee vain valmistajan asentamaa lamppua. Kaikki erikseen lisävarusteina hankitut lamput sisältävät 90 päivän takuun.

#### **Takuu suojelee seuraavia:**

Tämä takuu koskee vain ensimmäistä tuotteen ostamaa kuluttajaa.

### **Takuu ei kata seuraavia:**

1. Tuotteet, joiden sarjanumeroa on turmeltu, muutettu tai joiden sarjanumero on poistettu.
2. Seuraavista aiheutuneet vahingot, kunnon heikkeneminen, viat ja toimintahäiriöt:
  - a. Onnettomuudet, väärinkäyttö, virheellinen käyttö, laiminlyönnit, tulipalo, vesi, salamointi tai muut luonnonilmiöt, huono kunnossapito, luvattomat tuotemuutokset tai tuotteen mukana toimitettujen ohjeiden noudattamatta jättäminen.
  - b. Tuotemäärityksistä poikkeava käyttö.
  - c. Tuotteen käyttö muuhun kuin normaaliin suunniteltuun käyttötarkoitukseen tai normaaleista poikkeavissa olosuhteissa.
  - d. Sellaisten tahojen korjaukset tai korjausyritykset, joita ViewSonic ei ole hyväksynyt.
  - e. Kuljetuksesta aiheutuneet tuotevahingot.
  - f. Tuotteen poisto tai asennus.
  - g. Tuotteen ulkoiset syyt, kuten sähkövirran vaihtelut tai sähkökatkokset.
  - h. ViewSonicin määrityksistä poikkeavien tarvikkeiden tai osien käyttö.
  - i. Normaali kuluminen.
  - j. Kaikki muut syyt, jotka eivät koske tuotevikoja.
3. Poiston, asennuksen ja asetuksen palvelumaksut.

### **Palvelun tilaaminen:**

1. Takuun piiriin kuuluvasta palvelusta saa lisätietoa ViewSonic-asiakaspalvelusta (ks. "Asiakaspalvelu"-sivu). Ilmoita tuotteen sarjanumero palvelua käyttäessäsi.
2. Palvelu takuun piirissä edellyttää seuraavia tietoja: (a) alkuperäinen päivätty ostotosite, (b) oma nimi, (c) osoite, (d) ongelman kuvaus, sekä (e) tuotteen sarjanumero.
3. Vie tai lähetä tuote toimituskulut maksettuina alkuperäisessä pakkauksessa valtuutettuun ViewSonic-huoltopalveluun tai ViewSonicille.
4. Pyydä ViewSonicilta lisätietoa lähimmän ViewSonic-huoltopalvelun tiedoista.

### **Hiljaisten takuiden rajoitukset:**

Ei ole nimenomaisia tai hiljaisia takuita, jotka ylittäisivät tässä annetun kuvauksen, mukaan lukien hiljainen takuu kaupattavuudesta ja sopivuudesta johonkin tiettyyn tarkoitukseen.

**Vahinkojen poissulkeminen:**

ViewSonicin vastuu on rajoitettu tuotteen korjaus- tai vaihtokuluihin. ViewSonic ei ota vastuuta seuraavista:

1. Tuotevikojen aiheuttamat vahingot muulle omaisuudelle, haittaan perustuvat vahingot, tuotteen käytön menetys, ajan menetys, voittojen menetys, liiketoimintamahdollisuuksien menetys, liikearvon menetys, haitat liikesuhteisiin tai muu kaupallinen menetys, vaikka tällaisten vahinkojen mahdollisuudesta olisi ilmoitettu.
2. Kaikki muut vahingot, olivatpa ne sitten satunnaisia, seuraamuksellisia tai muita.
3. Muiden tahojen kuluttajalle esittämät vaateet.

**Paikallisen lainsäädännön vaikutukset:**

Tämä takuu myöntää teille tietyt lailliset oikeudet, teillä voi lisäksi olla muita oikeuksia paikallisen lainsäädännön mukaan. Joidenkin maiden lainsäädäntö ei salli hiljaisten takuiden rajoitusta ja/tai satunnaisten tai seuraamuksellisten vahinkojen poissulkemista, yllä kuvatut rajoitukset eivät täten välttämättä koske teitä.

**Myynti Yhdysvaltojen ja Kanadan ulkopuolella:**

Kun ViewSonic-tuotteet on myyty Yhdysvaltojen ja Kanadan ulkopuolella, pyydä takuuta ja huoltopalvelua koskevat tiedot ViewSonicilta tai paikalliselta ViewSonic-jälleenmyyjältä.

Tämän tuotteen takuun voimassaolo Manner-Kiinassa (lukuun ottamatta Hongkong, Macao ja Taiwan) edellyttää huoltotakuukortin ehtojen noudattamista.

Euroopassa ja Venäjällä käyttäjät saavat tietoa takuusta osoitteesta [www.viewsoniceurope.com](http://www.viewsoniceurope.com) kohdassa Support/Warranty Information (Tuki/takuutiedot).

