

> PX701HDP

Projecteur

Guide d'utilisation

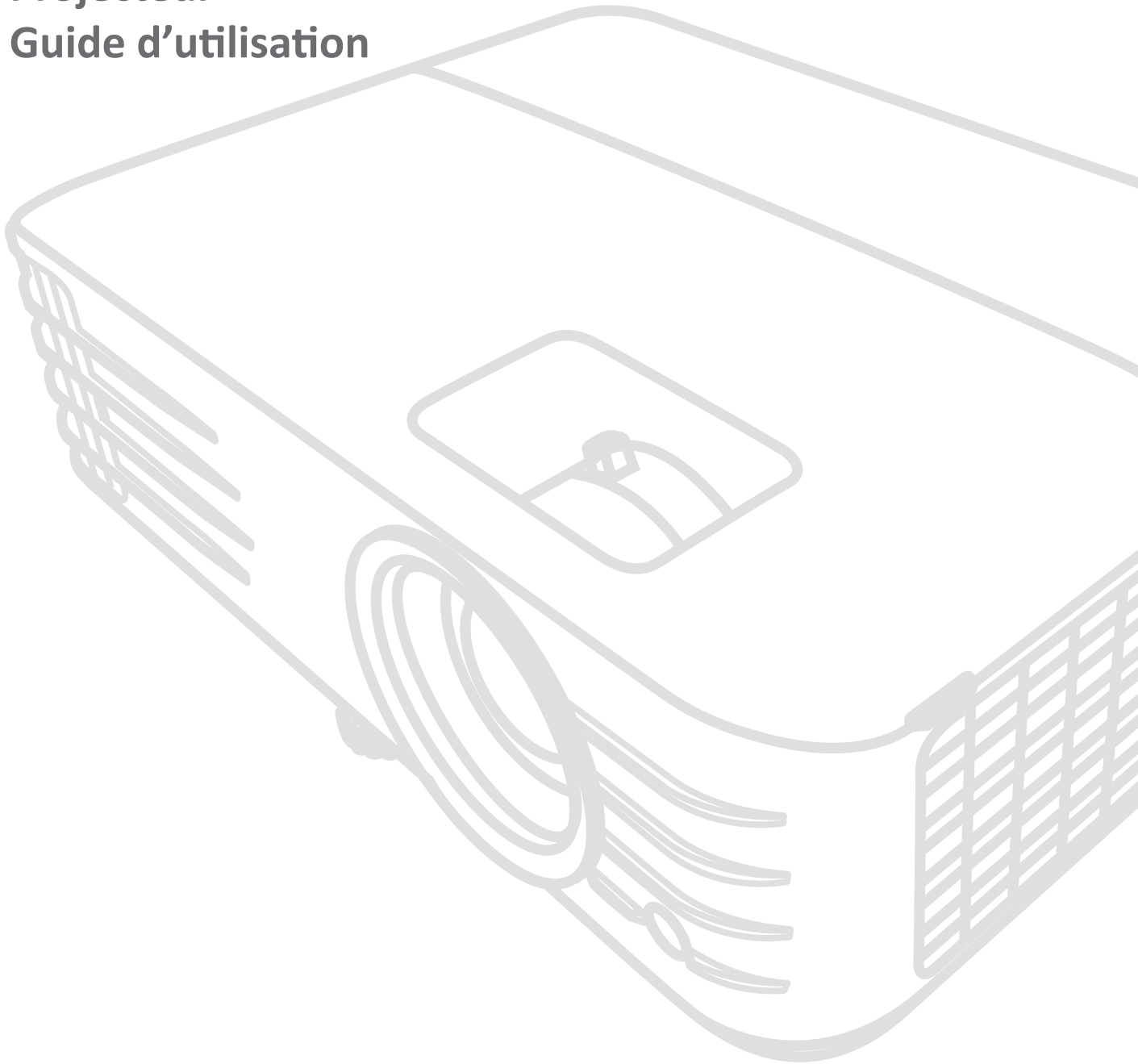

Merci d'avoir choisi ViewSonic®

ViewSonic®, un des principaux fournisseurs mondiaux de solutions visuelles, s'engage à dépasser les attentes du monde en matière d'évolution technologique, d'innovation et de simplicité. Chez ViewSonic®, nous pensons que nos produits peuvent avoir un impact positif dans le monde et nous sommes convaincus que le produit ViewSonic® que vous avez choisi vous sera utile.

Encore une fois, merci d'avoir choisi ViewSonic® !

> Précautions de sécurité - Général

Veillez lire les **Précautions de sécurité** suivantes avant de commencer à utiliser le projecteur.

- Gardez ce guide d'utilisation dans un endroit sûr pour une référence ultérieure.
- Lisez tous les avertissements et suivez toutes les instructions.
- Laissez un dégagement minimum de 20" (50 cm) autour du projecteur pour assurer une ventilation adéquate.
- Placez le projecteur dans un endroit bien ventilé. Ne placez rien sur le projecteur qui empêche la dissipation de chaleur.
- Ne placez pas le projecteur sur une surface inégale ou instable. Le projecteur pourrait tomber et provoquer des blessures ou un dysfonctionnement du projecteur.
- N'utilisez pas le projecteur s'il est incliné à un angle supérieur à 10° à gauche ou à droite, ni à un angle de plus de 15° par rapport à l'avant ou l'arrière.
- Ne regardez pas directement l'objectif de projection lorsque l'appareil est en cours d'utilisation. L'intensité du faisceau lumineux pourrait entraîner des lésions oculaires.
- N'oubliez pas d'ouvrir l'obturateur ni de retirer le couvercle de l'objectif lorsque la lampe du projecteur est allumée.
- Évitez de placer des objets devant l'objectif de projection lorsque le projecteur est en cours d'utilisation car ils risqueraient de se déformer en raison de la chaleur ou de provoquer un incendie.
- La lampe atteint une température très élevée lorsque l'appareil est en cours d'utilisation. Attendez que le projecteur ait refroidi (environ 45 minutes) avant de retirer la lampe pour la remplacer.
- N'utilisez pas la lampe au-delà de sa durée de vie nominale. Une utilisation excessive des lampes pourrait entraîner leur éclatement en de rares occasions.
- Ne remplacez jamais la lampe ni aucun composant électronique tant que le projecteur n'est pas débranché.
- N'essayez en aucun cas de démonter le projecteur. Un courant de haute tension circule à l'intérieur de votre appareil. Tout contact avec certaines pièces peut présenter un danger de mort.
- Lorsque vous déplacez le projecteur, veillez à ne pas laisser tomber ou percuter le projecteur sur quoi que ce soit.
- Ne placez aucun objet lourd sur le projecteur ou les câbles de connexion.
- Ne posez pas le projecteur sur le flanc. Cela pourrait faire tomber le projecteur et causer des blessures ou un dysfonctionnement du projecteur.
- Évitez d'exposer le projecteur aux rayons directs du soleil ou à d'autres sources de chaleur prolongée. Ne l'installez pas près de sources de chaleur telles que radiateurs, bouches de chaleur, cuisinières ou autres appareils (y compris les amplificateurs) susceptibles d'augmenter la température du projecteur à des niveaux dangereux.

- Ne placez pas de liquides sur le projecteur, ni à proximité. Tout déversement pourrait être à l'origine d'une panne. Si le projecteur devait être mouillé, débranchez-le de l'alimentation et contactez votre service d'assistance local pour une réparation.
- De l'air chaud et une odeur particulière peuvent s'échapper de la grille de ventilation lorsque le projecteur est sous tension. Il s'agit d'une situation normale et non d'une défaillance.
- N'essayez pas de contourner les protections de sécurité de la prise polarisée ou de la terre. Une prise polarisée a deux broches dont l'une est plus large que l'autre. Une prise de type mise à la terre a deux broches et une troisième broche de mise à la terre. La broche large et la troisième broche sont fournies pour votre sécurité. Si la prise n'entre pas dans votre prise secteur, procurez-vous un adaptateur et n'essayez pas de forcer la prise dans la prise secteur.
- Lors du branchement à une prise secteur, NE retirez PAS la broche de mise à la terre. Veuillez vous assurer que les broches de mise à la terre ne sont JAMAIS ENLEVÉES.
- Protégez le cordon d'alimentation contre tout risque de piétinement ou de pincement, en particulier au niveau de la prise et à la sortie du projecteur.
- Dans certains pays, la tension d'alimentation n'est PAS stable. Ce projecteur est conçu pour fonctionner en toute sécurité à une tension située entre 100 et 240 volts CA. Cependant, une panne n'est pas exclue en cas de hausse ou de baisse de tension de l'ordre de ± 10 volts. Dans les zones où l'alimentation secteur peut fluctuer ou s'interrompre, il est conseillé de relier votre projecteur à un stabilisateur de puissance, un dispositif de protection contre les surtensions ou un onduleur (UPS).
- Si de la fumée, un bruit anormal ou une odeur étrange sont présents, éteignez immédiatement le projecteur et appelez votre revendeur ou ViewSonic®. Il est dangereux de continuer à utiliser le projecteur.
- Utilisez uniquement les pièces/accessoires spécifiés par le fabricant.
- Débranchez le cordon d'alimentation de la prise secteur si vous n'utilisez pas le projecteur pendant une période prolongée.
- L'entretien doit être confié à un spécialiste.



ATTENTION : Rayonnement optique éventuellement dangereux émis par ce produit. Comme pour toute source lumineuse, ne regardez pas le rayon lumineux, RG2 IEC 62471-5:2015.

> Précautions de sécurité - Montage au plafond

Veillez lire les **Précautions de sécurité** suivantes avant de commencer à utiliser le projecteur.

Si vous avez l'intention de fixer le projecteur au plafond, nous vous recommandons fortement d'utiliser le kit de montage au plafond spécialement conçu pour le projecteur, et de vous assurer qu'il est correctement installé.

Si vous utilisez un kit de montage au plafond inapproprié, il existe un risque de sécurité lié à l'éventuelle chute du projecteur due à un mauvais attachement, lui-même imputable à des vis de diamètre ou de longueur inadaptés.

Vous pouvez acheter un kit de montage au plafond pour votre projecteur à l'endroit où vous avez acheté ce dernier. Nous recommandons d'acheter également un câble de sécurité séparé et de l'attacher à la fois à la fente de verrouillage antivol du projecteur et à la base du support de montage au plafond. Cela contribuerait à retenir le projecteur au cas où son attachement au support de montage au plafond venait à se desserrer.

> Contenu

Précautions de sécurité - Général	3
Fonctionnalités	10
Contenu de l'emballage.....	10
Présentation du produit	11
Projecteur.....	11
Commandes et fonctions	11
Ports de connexion	12
Télécommande.....	13
Commandes et fonctions	13
Portée efficace de la télécommande	14
Remplacement des piles de la télécommande	14
Configuration initiale.....	15
Choix de l'emplacement	15
Dimensions de projection.....	16
Image 16:9 sur un écran 16:9.....	16
Image 16:9 sur un écran 4:3.....	17
Monter le projecteur	18
Prévention de l'utilisation non autorisée	19
Utiliser la fente de sécurité	19
Utiliser la fonction de mot de passe.....	20
Définir un mot de passe.....	20
Modification du mot de passe	21
Désactivation de la fonction de mot de passe	21
Oublier le mot de passe	22
Procédure de rappel du mot de passe	22
Verrouillage des touches de commande.....	23

Établir des connexions.....	24
Connecter l'alimentation.....	24
Connexion à des sources vidéo	25
Connexion HDMI	25
Connexion vidéo composite.....	26
Connexion à des sources d'ordinateur	27
Connexion VGA	27
Connexion de la sortie VGA.....	27
Connexion du son.....	28
Fonctionnement.....	29
Allumer/éteindre le projecteur	29
Mise en marche du projecteur.....	29
Première activation.....	29
Arrêt du projecteur	30
Sélection d'une source d'entrée.....	31
Ajustement de l'image projetée.....	32
Ajustement de la hauteur et de l'angle de projection du projecteur	32
Réglage automatique de l'image	32
Réglage fin de la taille et de la netteté de l'image	32
Correction trapézoïdale.....	33
Contrôlabilité de l'image projetée	33
Masquage de l'image.....	34
Fonctions des menus	35
Utilisation du menu à l'écran (OSD)	35
Arborescence du menu à l'écran (OSD).....	36
Menu AFFICHAGE	41
Menu IMAGE	44
Menu GESTION DE L'ÉNERGIE	48
Menu DE BASE.....	51
Menu AVANCÉE	53
Menu SYSTÈME.....	56
Menu INFORMATIONS.....	58

Annexe.....	59
Caractéristiques.....	59
Dimensions de projection	60
Fréquences de fonctionnement	60
RGB analogique	60
HDMI (PC).....	61
HDMI (Vidéo).....	63
Vidéo	63
Table de commande IR.....	63
Code d'adresse	64
Tableau de commande RS-232	65
Affectation des broches	65
Interface.....	65
Tableau de commande.....	65
Glossaire	71
Dépannage.....	74
Problèmes communs.....	74
Voyants LED.....	75
Entretien.....	76
Précautions générales	76
Nettoyage de l'objectif.....	76
Nettoyer le boîtier.....	76
Entreposage du projecteur	76
Clause de non-responsabilité.....	76
Informations relatives à la lampe	77
Heures lampe	77
Augmenter la durée de vie de la lampe	77
Échéance de remplacement de la lampe	78
Remplacement de la lampe.....	78

Informations réglementaires et de service	79
Informations de conformité	79
Déclaration de conformité FCC	79
Déclaration d'Industrie Canada.....	79
Conformité CE pour les pays européens	79
Déclaration de conformité RoHS2.....	80
Restriction indienne des substances dangereuses.....	81
Mise au rebut du produit en fin de vie.....	81
Informations de copyright	82
Service à la clientèle	83
Garantie limitée	84

> Introduction

Le ViewSonic PX701HDP est un projecteur haute luminosité de 3500 lumens ANSI doté d'une résolution Full HD 1080p qui offre une performance visuelle impressionnante dans un salon ou une salle de réunion très éclairé. Le projecteur utilise le dernier modèle de lampe pour prolonger la durée de vie de la lampe de 20.000 heures en mode SuperÉco+, réduisant ainsi efficacement les coûts de remplacement et d'entretien de la lampe. Un décalage d'objectif numérique permet aux utilisateurs d'effectuer des ajustements à l'aide de la télécommande. Il est également compatible avec la fonction vColorTuner pour l'échange et les ajustements de profils de couleurs. Les deux entrées HDMI et l'alimentation USB permettent aux utilisateurs de se connecter à une multitude d'appareils multimédias pour les jeux, les films ou à un dongle sans fil pour une présentation sans fil.

Fonctionnalités

- Une durée de vie incroyable de 20 000 heures.
- La fonction d'économie d'énergie réduit la consommation de la lampe jusqu'à 60% quand aucun signal d'entrée n'est détecté pendant une période définie.
- Mises à jour du micrologiciel via USB de type A.
- Le port USB de type A peut assurer la diffusion en continu avec un dongle sans fil HDMI et l'alimentation.
- 7 modes de couleur pour différents buts de projection.
- Minuteur de présentation pour une meilleure gestion du temps pendant les présentations.
- Décalage vertical de l'objectif par télécommande.
- Affichage 3D pris en charge.
- Consommation inférieure à 0,5 W quand le mode économie énergie est activé.
- Recherche auto rapide qui accélère le processus de détection du signal
- Réglage automatique d'une simple pression pour afficher la meilleure qualité de l'image (seulement pour le signal analogique)
- Correction trapézoïdale numérique.
- Capacité d'affichage de 1,07 milliards de couleurs.
- Menus à l'écran (OSD) multilingues.
- Fonction HDMI CEC (Consumer Electronics Control) permettant une mise sous/hors tension synchronisée du projecteur et d'un lecteur de DVD compatible CEC connecté à l'entrée HDMI du projecteur

Contenu de l'emballage

- Projecteur
- Cordon d'alimentation
- Câble vidéo
- Télécommande et piles
- Guide de démarrage rapide

REMARQUE : Le cordon d'alimentation et les câbles vidéo inclus dans votre emballage peuvent varier en fonction du pays. Veuillez contacter votre revendeur local pour plus d'informations.

Présentation du produit

Projecteur

Commandes et fonctions

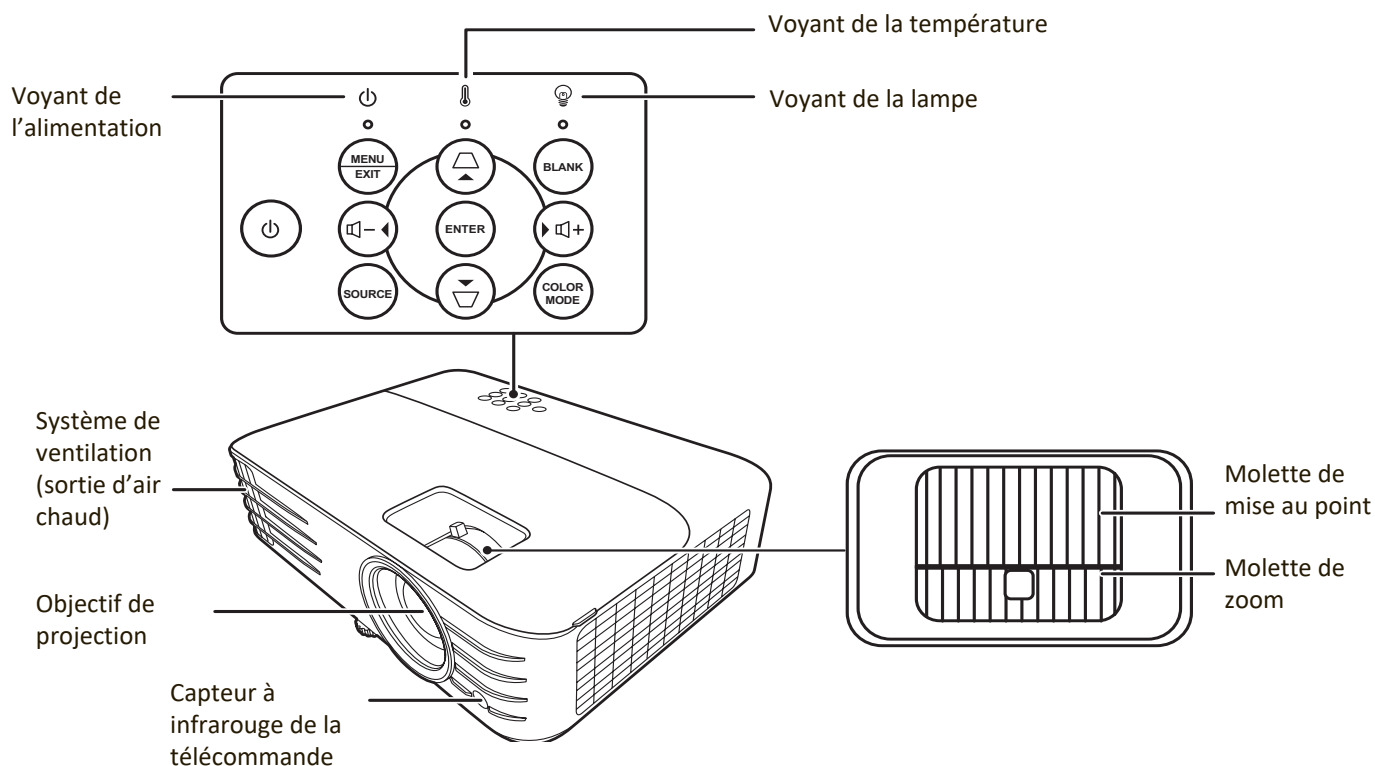

Touche	Description
[⏻] Alimentation	Bascule le projecteur entre les modes veille et allumé.
[⏏/⏏] Touches Trapèze	Corrige manuellement la déformation des images due à l'angle de projection.
[◀/▶/▲/▼] Gauche/Droite/Haut/Bas	Sélectionne les différentes options et effectue les réglages quand l'affichage des menus à l'écran (OSD) est activé.
Menu/Exit	Active ou désactive l'affichage des menus à l'écran (OSD).
Source	Affiche la barre de sélection de la source d'entrée.
Blank	Masque l'image à l'écran.
Enter	Active l'élément sélectionné dans le menu à l'écran (OSD) quand le menu OSD est activé.
[🔊+] Volume +	Augmente le niveau du volume.
[🔊-] Volume -	Diminue le niveau du volume.
Color Mode	Affiche la barre de sélection du mode couleur.

Ports de connexion

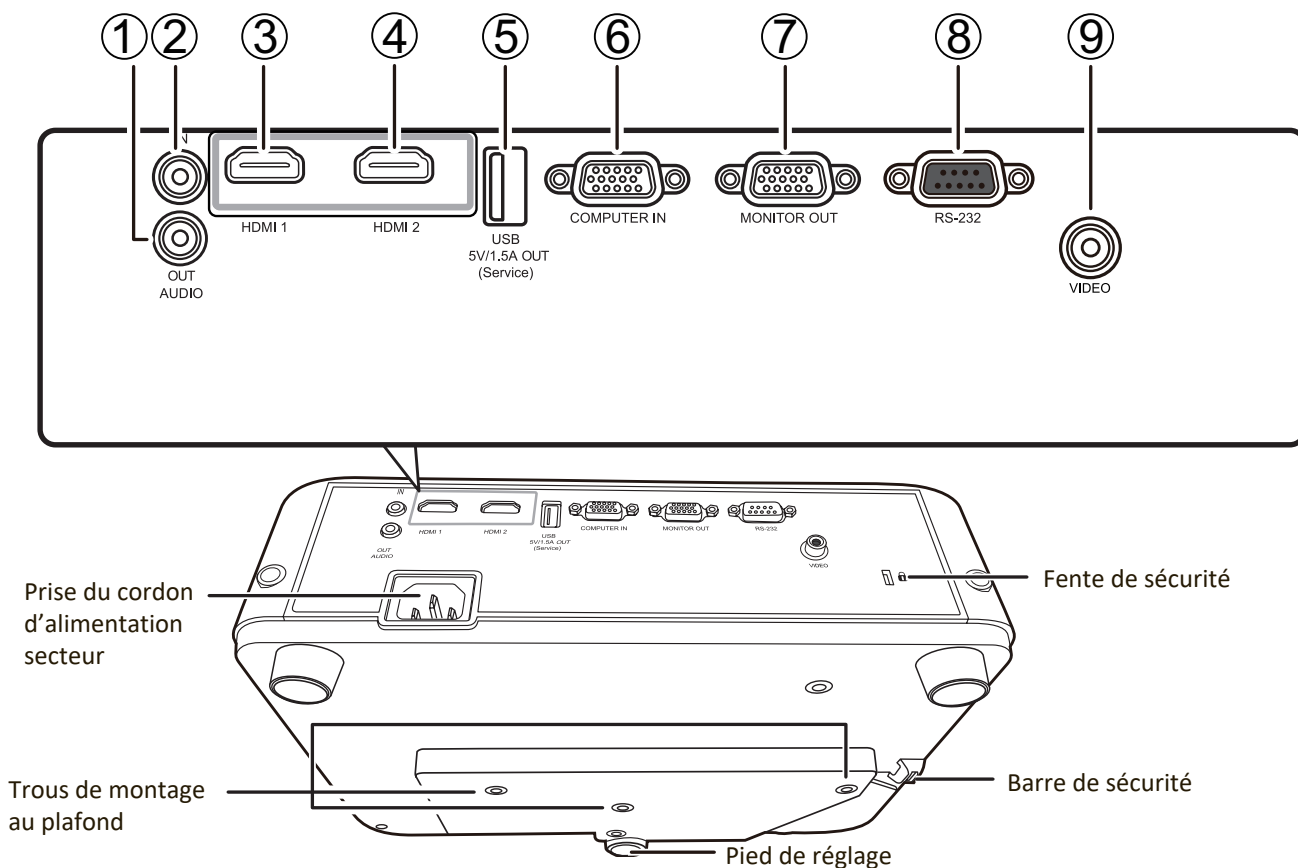

Port	Description
[1] AUDIO OUT	Sortie de signal audio.
[2] AUDIO IN	Entrée de signal audio.
[3] HDMI 1	Port HDMI.
[4] HDMI 2	Port HDMI.
[5] USB 5V/1.5A OUT (Service)	Port USB de type A pour l'alimentation.
[6] COMPUTER IN	Prise d'entrée de signal RGB (PC).
[7] MONITOR OUT	Sortie de signal RGB (PC).
[8] RS-232	Port de commande RS-232.
[9] VIDEO	Port vidéo composite.

Télécommande

Commandes et fonctions

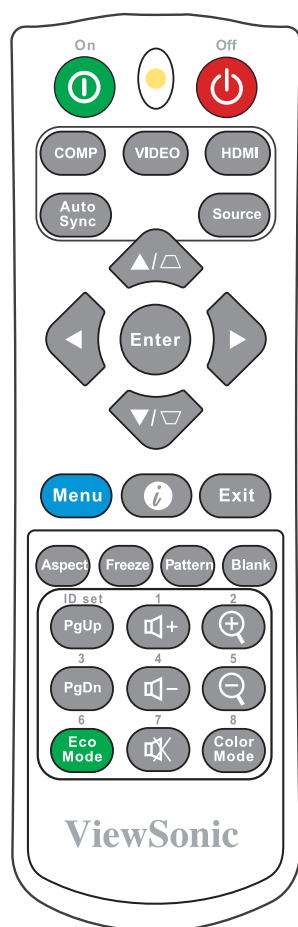

Bouton	Description
⏻ On/⏻ Off	Bascule entre les modes veille et allumé.
COMP	Sélectionne la source du port COMPUTER IN pour l'affichage.
VIDEO	Non disponible.
HDMI	Sélectionne la source du port HDMI 1 ou HDMI 2 pour l'affichage. Appuyez plusieurs fois sur ce bouton pour basculer entre les 2 ports.
Auto Sync	Détermine automatiquement le meilleur paramétrage pour l'image projetée.
Source	Affiche la barre de sélection de la source.
[⏏/⏏] Touches Trapèze	Corrige manuellement la déformation des images due à l'angle de projection.

Bouton	Description
Enter	Active l'élément du menu OSD sélectionné.
◀ Gauche/▶ Droite ▲Haut/ ▼Bas	Sélectionne les différentes options et effectue les réglages nécessaires.
Menu	Active/Désactive l'affichage des menus à l'écran (OSD) ou retourne au menu OSD précédent.
(INFORMATIONS)	Affiche le menu INFORMATIONS .
Exit	Quitte et enregistre les paramètres de menu.
Aspect	Affiche la barre de sélection du format.
Freeze	Met en pause l'image projetée.
Pattern	Affiche le motif de test intégré.
Blank	Masque l'image à l'écran.
PgUp (Page précédente)/ PgDn (Page suivante)	Pilote votre logiciel d'affichage (sur un PC connecté) répondant aux commandes page précédente/page suivante (comme Microsoft PowerPoint). REMARQUE : Uniquement disponible quand un signal d'entrée PC est sélectionné.
Eco Mode	Sélectionne le mode Eco .
🔊+ (Volume +)	Augmente le niveau du volume.
🔊- (Volume -)	Diminue le niveau du volume.
🔊 (Muet)	Permet de basculer le son entre désactivé et activé.
🔍+	Agrandit la taille de l'image projetée.
🔍-	Réduit la taille de l'image projetée.
Color Mode	Affiche la barre de sélection du mode couleur.

Portée efficace de la télécommande

Pour assurer le bon fonctionnement de la télécommande, suivez les étapes ci-dessous :

1. La télécommande doit être maintenue à un angle perpendiculaire de 30° par rapport au(x) capteur(s) à infrarouge du projecteur.
2. La distance entre la télécommande et les capteurs ne doit pas dépasser 8 m (26 pi).

REMARQUE : Reportez-vous à l'illustration sur l'emplacement du/des capteur(s) à infrarouge (IR) de la télécommande.

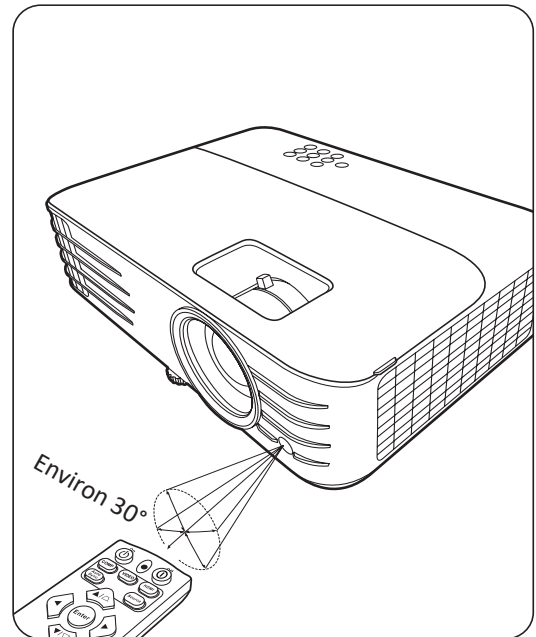

Remplacement des piles de la télécommande

1. Retirez le couvercle du compartiment des piles à l'arrière de la télécommande en appuyant sur la prise pour les doigts et en le faisant glisser.
2. Retirez les piles existantes (si nécessaire) et installez deux piles AAA/LR03.

REMARQUE : Respectez la polarité des piles, comme indiqué.

3. Remettez le couvercle des piles en place en l'alignant sur la base et en le poussant en position.

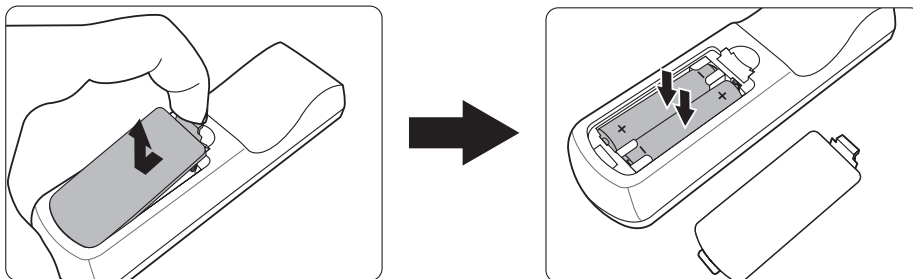

REMARQUE :

- Évitez de laisser la télécommande et les piles dans une chaleur excessive ou dans un environnement humide.
- Remplacez toujours la pile par une pile du même type ou de type équivalent recommandé par le fabricant.
- Mettez les piles usagées au rebut conformément aux instructions du fabricant et aux réglementations environnementales en vigueur dans votre région.
- Ne jetez jamais de piles dans le feu. Il existe un danger d'explosion.
- Si les piles sont épuisées ou si vous n'utilisez pas la télécommande pendant une période prolongée, retirez les piles pour éviter tout risque de dommage.

> Configuration initiale

Cette section fournit des instructions détaillées pour la configuration de votre projecteur.

Choix de l'emplacement

Les préférences personnelles et la disposition de la salle décideront du lieu d'installation. Prenez ce qui suit en considération :

- Taille et position de votre écran
- Emplacement d'une prise secteur appropriée.
- Emplacement et distance entre le projecteur et les autres appareils.

Le projecteur a été conçu pour être installé dans un des emplacements suivants :

1. Sol avant

Le projecteur est placé près du sol devant l'écran.

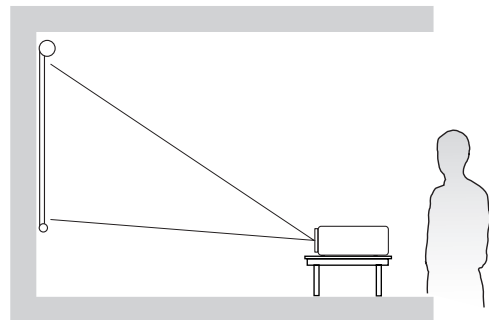

2. Plafond avant

Le projecteur est suspendu à l'envers du plafond devant l'écran.

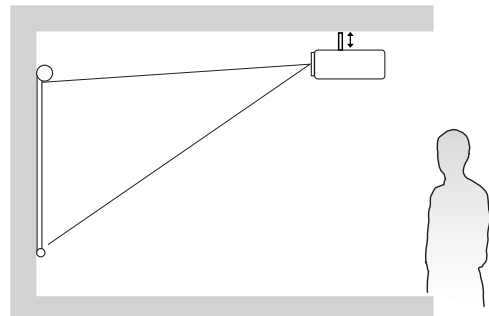

3. Plafond arr.

Le projecteur est suspendu à l'envers du plafond derrière l'écran.

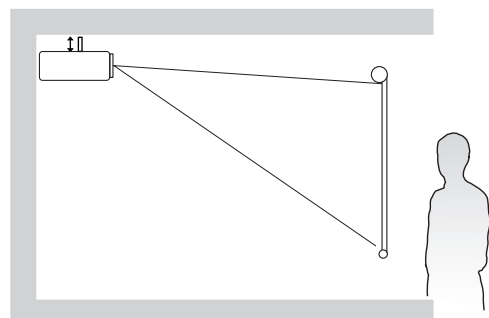

REMARQUE : Un écran de rétroprojection spécial est nécessaire.

4. Sol arrière

Le projecteur est placé près du sol derrière l'écran.

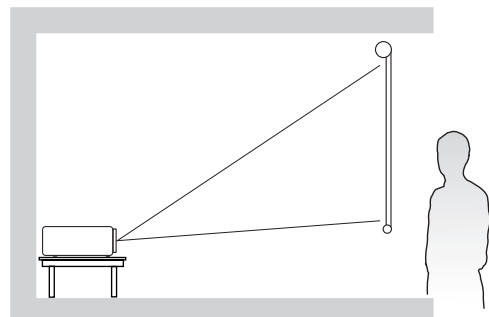

REMARQUE : Un écran de rétroprojection spécial est nécessaire.

Dimensions de projection

REMARQUE : Consultez « Caractéristiques » à la page 59 pour la résolution d’affichage native de ce projecteur.

• **Image 16:9 sur un écran 16:9**

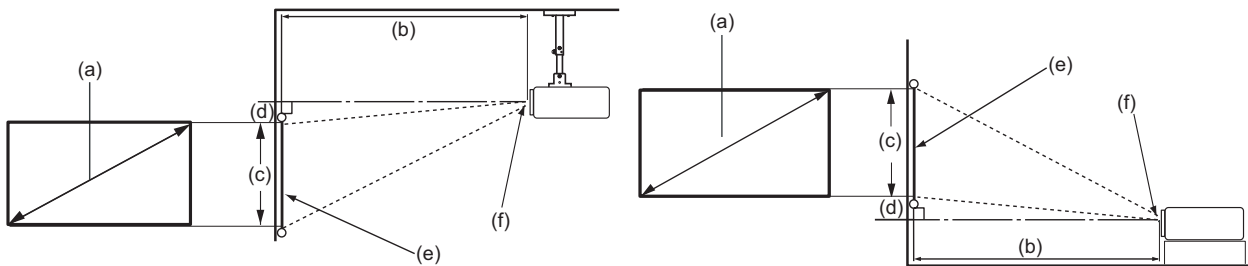

• **Image 16:9 sur un écran 4:3**

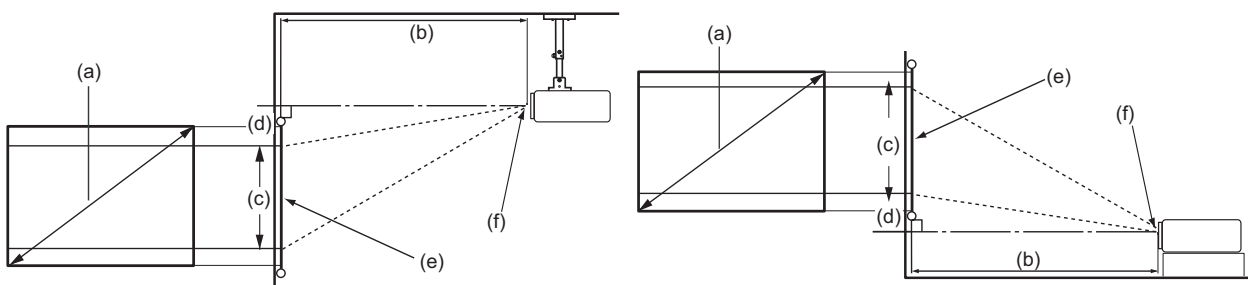

REMARQUE : (e) = Écran / (f) = Centre de l’objectif

Image 16:9 sur un écran 16:9

(a) Taille de l'écran		(b) Distance de projection				(c) Hauteur de l'image		(d) Décalage vertical			
		minimum		maximum				minimum		maximum	
po.	mm	po.	mm	po.	mm	po.	mm	po.	mm	po.	mm
60	1524	79	1996	86	2195	29	747	1,5	37,4	1,5	37
70	1778	92	2328	101	2561	34	872	1,7	43,6	1,7	44
80	2032	105	2661	115	2927	39	996	2,0	49,8	2,0	50
90	2286	118	2994	130	3293	44	1121	2,2	56,0	2,2	56
100	2540	131	3326	144	3659	49	1245	2,5	62,3	2,5	62
110	2794	144	3659	158	4025	54	1370	2,7	68,5	2,7	68
120	3048	157	3992	173	4391	59	1494	2,9	74,7	2,9	75
130	3302	170	4324	187	4757	64	1619	3,2	80,9	3,2	81
140	3556	183	4657	202	5123	69	1743	3,4	87,2	3,4	87
150	3810	196	4989	216	5488	74	1868	3,7	93,4	3,7	93
160	4064	210	5322	230	5854	78	1992	3,9	99,6	3,9	100
170	4318	223	5655	245	6220	83	2117	4,2	105,8	4,2	106
180	4572	236	5987	259	6586	88	2241	4,4	112,1	4,4	112
190	4826	249	6320	274	6952	93	2366	4,7	118,3	4,7	118
200	5080	262	6653	288	7318	98	2491	4,9	124,5	4,9	125

Image 16:9 sur un écran 4:3

(a) Taille de l'écran		(b) Distance de projection				(c) Hauteur de l'image		(d) Décalage vertical			
		minimum		maximum				minimum		maximum	
po.	mm	po.	mm	po.	mm	po.	mm	po.	mm	po.	mm
60	1524	72	1832	79	2015	27	686	1,4	34	1,4	34
70	1778	84	2137	93	2351	32	800	1,6	40	1,6	40
80	2032	96	2443	106	2687	36	914	1,8	46	1,8	46
90	2286	108	2748	119	3023	41	1029	2,0	51	2,0	51
100	2540	120	3053	132	3358	45	1143	2,3	57	2,3	57
110	2794	132	3358	145	3694	50	1257	2,5	63	2,5	63
120	3048	144	3664	159	4030	54	1372	2,7	69	2,7	69
130	3302	156	3969	172	4366	59	1486	2,9	74	2,9	74
140	3556	168	4274	185	4702	63	1600	3,2	80	3,2	80
150	3810	180	4580	198	5038	68	1715	3,4	86	3,4	86
160	4064	192	4885	212	5374	72	1829	3,6	91	3,6	91
170	4318	204	5190	225	5709	77	1943	3,8	97	3,8	97
180	4572	216	5496	238	6045	81	2057	4,1	103	4,1	103
190	4826	228	5801	251	6381	86	2172	4,3	109	4,3	109
200	5080	240	6106	264	6717	90	2286	4,5	114	4,5	114

REMARQUE : Une tolérance de 3% s'applique à ces chiffres en raison des variations des composants optiques. Il est recommandé de tester physiquement la taille et la distance de projection avant d'installer définitivement le projecteur.

Monter le projecteur

REMARQUE : Si vous achetez un support tiers, veuillez utiliser la taille de vis appropriée.
La taille des vis peut varier en fonction de l'épaisseur de la plaque de montage.

1. Pour garantir la sécurité de l'installation, utilisez un support de montage mural ou au plafond ViewSonic®.
2. Assurez-vous que les vis utilisées pour fixer un support au projecteur répondent aux spécifications suivantes :
 - Type de vis : M4 x 8
 - Longueur maximale de la vis : 8 mm

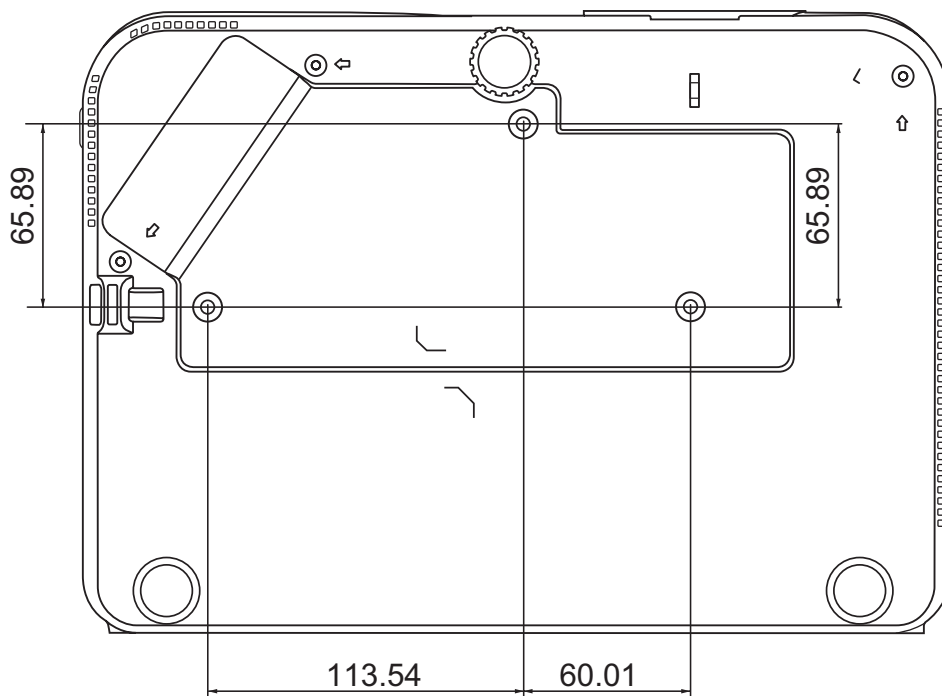

REMARQUE :

- Évitez d'installer le projecteur près d'une source de chaleur.
- Conservez un espace d'au moins 10 cm entre le plafond et le bas du projecteur.

Prévention de l'utilisation non autorisée

Le projecteur possède plusieurs fonctionnalités de sécurité intégrées pour empêcher le vol, l'accès ou les modifications accidentelles des réglages.

Utiliser la fente de sécurité

Pour éviter que le projecteur ne soit volé, utilisez un dispositif de verrouillage pour fente de sécurité pour le fixer à un objet fixe.

Vous trouverez ci-dessous un exemple de configuration d'un dispositif de verrouillage pour fente de sécurité :

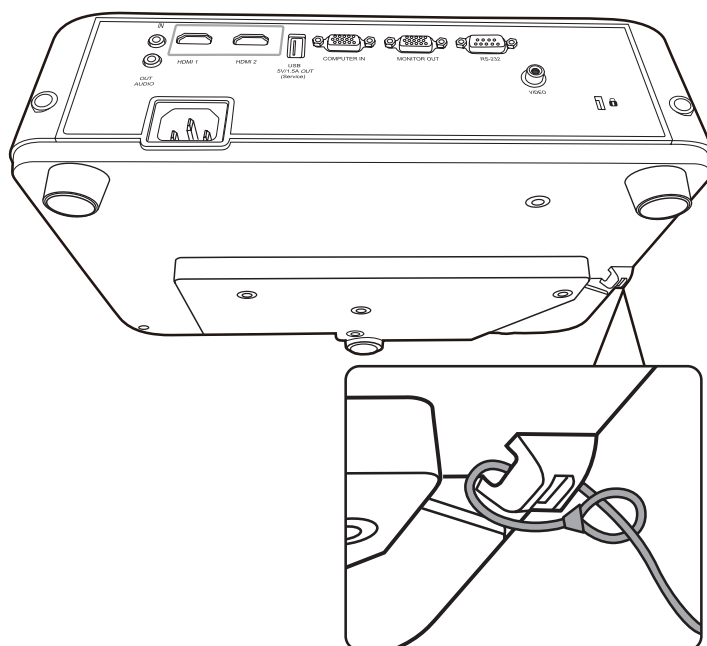

REMARQUE : La fente de sécurité peut également servir d'ancrage de sécurité si le projecteur est monté au plafond.

Utiliser la fonction de mot de passe

Pour empêcher tout accès ou utilisation non autorisé, le projecteur propose une option de sécurité par mot de passe. Le mot de passe peut être défini via le menu à l'écran (OSD).

REMARQUE : Notez votre mot de passe et conservez-le dans un endroit sûr.

Définir un mot de passe

1. Appuyez **Menu** pour ouvrir le menu OSD et allez à : **SYSTÈME > Param. de sécurité** et appuyez **Enter**.

2. Choisissez **Verrou alimentation** et sélectionnez **Activ.** en appuyant ◀/▶.

3. Comme illustré ci-contre, les quatre touches fléchées (▲, ▶, ▼, ◀) représentent 4 chiffres (1, 2, 3, 4). Appuyez les touches fléchées pour entrer un mot de passe à six chiffres.



4. Confirmez le nouveau mot de passe en entrant à nouveau le nouveau mot de passe. Une fois le mot de passe défini, le menu OSD revient à la page **Param. de sécurité**.

5. Appuyez **Exit** pour quitter le menu OSD.

REMARQUE : Une fois défini, le mot de passe correct doit être saisi à chaque démarrage du projecteur.

Modification du mot de passe

1. Appuyez **Menu** pour ouvrir le menu OSD et allez à : **SYSTÈME > Param. de sécurité > Modifier MP.**
2. Appuyez **Enter**, le message « SAISIE MOT DE PASSE ACTUEL » apparaîtra.
3. Entrez l'ancien mot de passe.
 - » S'il est correct, le message « SAISIE NOUVEAU MOT DE PASSE » apparaîtra.
 - » S'il n'est pas correct, un message d'erreur du mot de passe apparaîtra pendant 5 secondes, suivi du message « SAISIE MOT DE PASSE ACTUEL ».Vous pouvez réessayer ou appuyer **Exit** pour annuler.
4. Entrez un nouveau mot de passe.
5. Confirmez le nouveau mot de passe en entrant à nouveau le nouveau mot de passe.
6. Pour quitter le menu à l'écran, appuyez **Exit**.

REMARQUE : Les chiffres saisis s'affichent sous la forme d'astérisques (*).

Désactivation de la fonction de mot de passe

1. Appuyez **Menu** pour ouvrir le menu OSD et allez à : **SYSTÈME > Param. de sécurité > Verrou alimentation.**
2. Appuyez ◀/▶ pour sélectionner **Désact.**
3. Le message « SAISIE MOT DE PASSE » apparaîtra. Entrez le mot de passe actuel.
 - » S'il est correct, le menu OSD retourne à la page du mot de passe où figure le mot « **Désact.** » au niveau de **Verrou alimentation.**
 - » S'il n'est pas correct, un message d'erreur du mot de passe apparaîtra pendant 5 secondes, suivi du message « SAISIE MOT DE PASSE ACTUEL ».Vous pouvez réessayer ou appuyer **Exit** pour annuler.

REMARQUE : Veuillez conserver l'ancien mot de passe, car vous en aurez besoin pour réactiver la fonction de mot de passe.

Oublier le mot de passe

Si la fonction de mot de passe est activée, vous serez invité à entrer les six chiffres du mot de passe à chaque mise sous tension du projecteur. Si vous entrez un mot de passe incorrect, le message d'erreur illustré à droite apparaîtra pendant 5 secondes, suivi du message « SAISIE MOT DE PASSE ».

Vous pouvez réessayer ou si vous ne vous en souvenez plus, vous pouvez utiliser la « Procédure de rappel du mot de passe ».

REMARQUE : Si vous entrez un mot de passe incorrect 5 fois de suite, le projecteur s'éteindra automatiquement pendant une courte période.

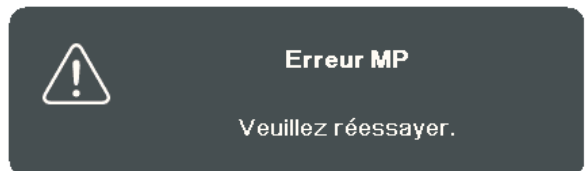

Procédure de rappel du mot de passe

1. Quand le message « SAISIE MOT DE PASSE ACTUEL » apparaît, maintenez enfoncé **Auto Sync** pendant 3 secondes. Le projecteur affiche un code à l'écran.
2. Notez le numéro et éteignez votre projecteur.
3. Contactez le service d'assistance local pour le déchiffrer. Vous devrez peut-être fournir une preuve d'achat pour garantir que vous êtes autorisé à utiliser le projecteur.



Verrouillage des touches de commande

Avec le verrouillage des touches du projecteur, vous pouvez éviter que les réglages soient modifiés accidentellement (par des enfants, par exemple).

REMARQUE : Lorsque **Verr. touches panneau** est activé, aucune touche du projecteur ne fonctionnera à l'exception de **Alimentation**.

1. Appuyez **Menu** pour ouvrir le menu OSD et allez à : **SYSTÈME > Verr. touches panneau**.
2. Appuyez ▲/▼ pour sélectionner **Activ.**
3. Sélectionnez **Oui** et appuyez **Enter** pour confirmer.
4. Pour déverrouiller les touches du panneau, maintenez enfoncé ► sur le projecteur pendant 3 secondes.

REMARQUE : Vous pouvez également utiliser la télécommande pour accéder au menu **SYSTÈME > Verr. touches panneau** et sélectionner **Désact.**

> Établir des connexions

Cette section vous explique comment connecter le projecteur à un autre équipement.

Connecter l'alimentation

1. Connectez le cordon d'alimentation à la prise AC IN située à l'arrière du projecteur.
2. Branchez le cordon secteur dans une prise secteur.

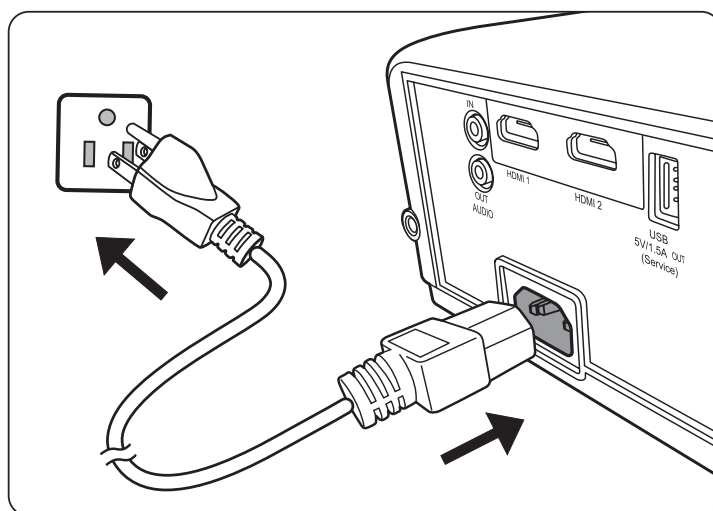

REMARQUE : Lors de l'installation du projecteur, incorporez un dispositif de déconnexion facile accessible dans le câblage fixe, ou connectez la prise d'alimentation à une prise secteur facilement accessible à proximité de l'unité. En cas de problème pendant l'utilisation du projecteur, utilisez le dispositif de déconnexion pour interrompre l'alimentation, ou déconnectez la prise d'alimentation.

Connexion à des sources vidéo

Connexion HDMI

Connectez une extrémité d'un câble HDMI au port HDMI de votre appareil vidéo. Ensuite, connectez l'autre extrémité du câble au port **HDMI 1** ou **HDMI 2** de votre projecteur.

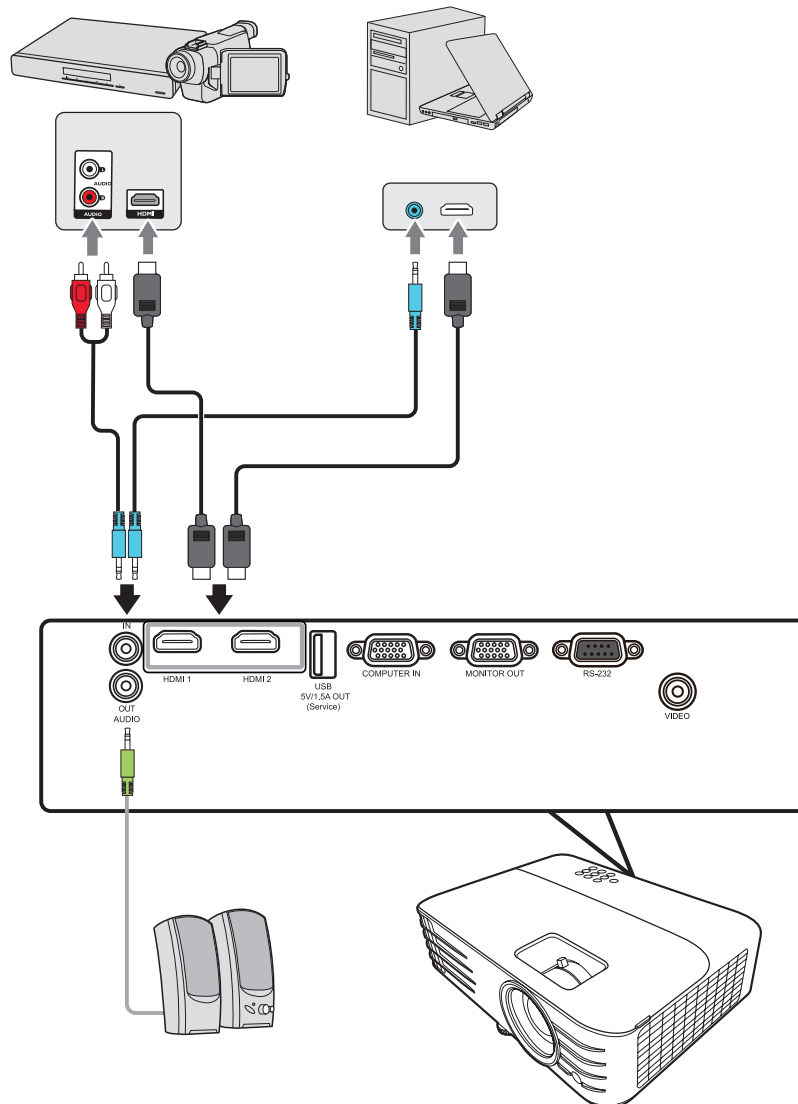

Connexion vidéo composite

Connectez une extrémité d'un câble vidéo au port vidéo de votre appareil vidéo. Ensuite, connectez l'autre extrémité du câble au port **VIDEO** de votre projecteur.

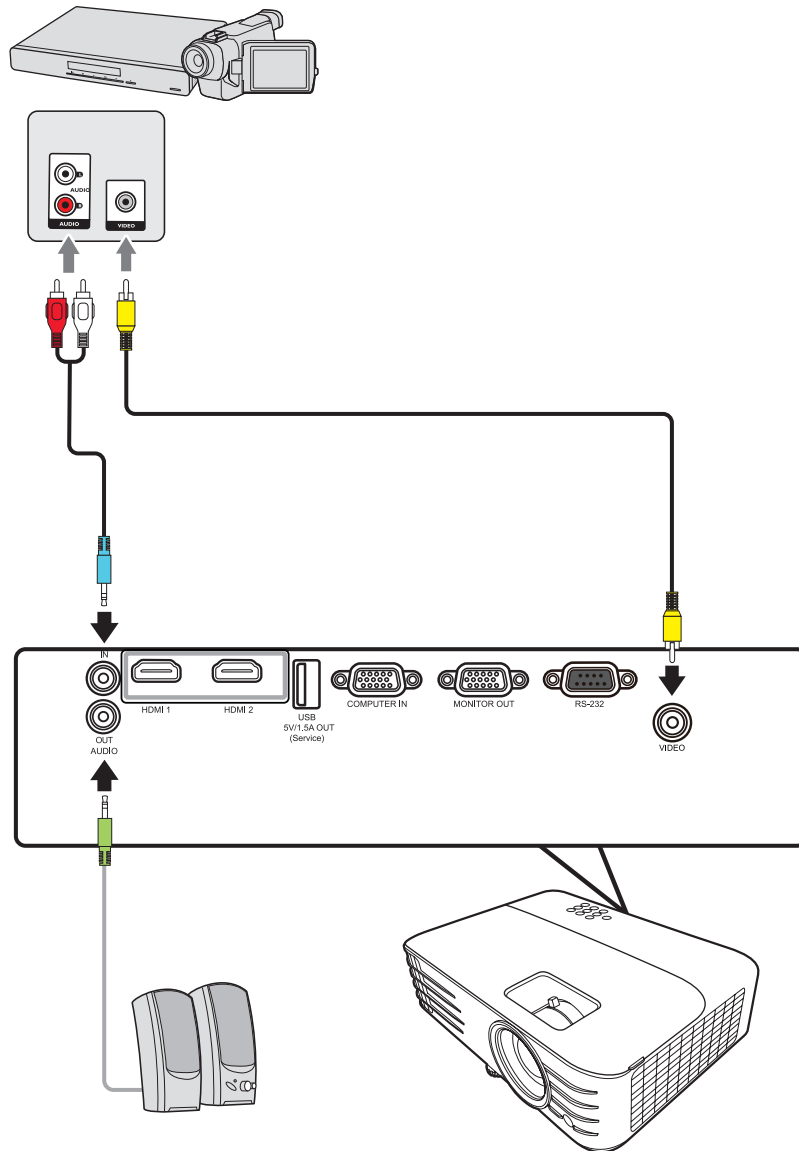

Connexion à des sources d'ordinateur

Connexion VGA

Connectez une extrémité d'un câble VGA au port VGA de votre ordinateur. Ensuite, connectez l'autre extrémité du câble au port **COMPUTER IN** de votre projecteur.

REMARQUE : Certains ordinateurs portables n'activent pas automatiquement leurs affichages externes lorsqu'ils sont connectés à un projecteur. Vous devrez peut-être ajuster les paramètres de projection de votre ordinateur portable.

Connexion de la sortie VGA

Après avoir effectué la connexion VGA, connectez une extrémité d'un câble VGA au port VGA de votre ordinateur. Ensuite, connectez l'autre extrémité du câble au port **MONITOR OUT** de votre projecteur.

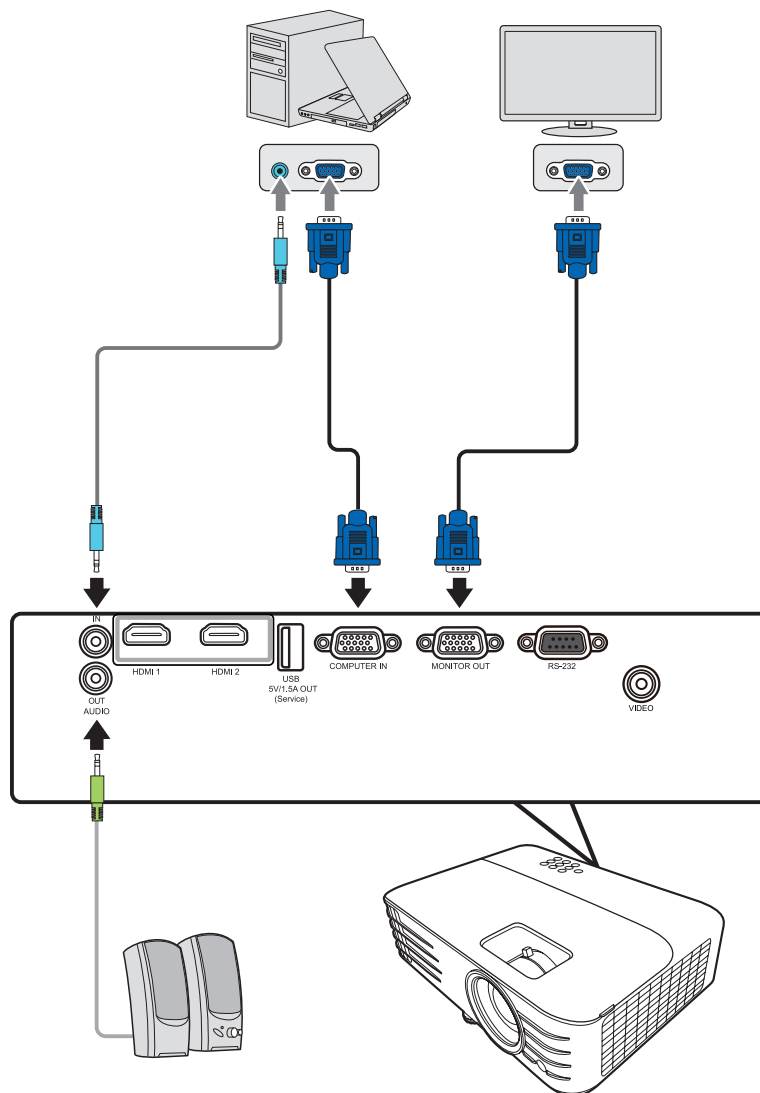

Connexion du son

Le projecteur est équipé de haut-parleurs. Cependant, vous pouvez également connecter des haut-parleurs externes au port **AUDIO OUT** du projecteur.

REMARQUE : Le signal de la sortie audio se règle via les paramètres **Volume** et **Muet** du projecteur.

> Fonctionnement

Allumer/éteindre le projecteur

Mise en marche du projecteur

1. Appuyez le bouton **Alimentation** pour allumer le projecteur.
2. La lampe s'allumera et un « **Bip de mise sous/hors tension** » sera émis.
3. Le Voyant de l'alimentation clignote en vert, puis reste allumé une fois le projecteur sous tension.

REMARQUE :

- Si le projecteur est encore chaud en raison d'une utilisation précédente, le ventilateur fonctionnera pendant 90 secondes avant d'activer la lampe.
 - Pour prolonger la vie de la lampe, lorsque vous allumez le projecteur, attendez au moins cinq (5) minutes avant de l'éteindre.
4. Allumez tous les équipements connectés, p.ex. ordinateur portable, et le projecteur commencera à rechercher une source d'entrée.

REMARQUE : Si le projecteur détecte une source d'entrée, la barre de sélection de la source apparaît. Si aucune source d'entrée n'est détectée, le message « Aucun signal » apparaîtra.

Première activation

Si le projecteur est activé pour la première fois, sélectionnez la langue du menu OSD en suivant les instructions à l'écran.



Arrêt du projecteur

1. Appuyez sur le bouton **Alimentation** ou **Off** et un message de confirmation apparaîtra pour vous inviter à appuyer le bouton d'**alimentation** ou **Off**. une seconde fois. De plus, vous pouvez appuyer n'importe quel autre bouton pour annuler.

REMARQUE : Si vous n'y répondez pas en quelques secondes après le premier appui, le message disparaîtra.

2. Une fois le processus de refroidissement terminé, un « **Bip de mise sous/hors tension** » sera émis.

3. Débranchez le cordon d'alimentation de la prise secteur si vous ne comptez pas utiliser le projecteur pendant longtemps.

REMARQUE :

- Le projecteur ne peut pas être utilisé tant que le cycle de refroidissement n'est pas terminé, et ce, afin de protéger la lampe.
- Ne débranchez pas le cordon d'alimentation avant que la mise hors tension du projecteur soit totalement terminée.

Sélection d'une source d'entrée

Vous pouvez connecter le projecteur à plusieurs appareils en même temps. Il ne peut toutefois afficher qu'un plein écran à la fois.

Si vous voulez que le projecteur recherche automatiquement la source d'entrée, assurez-vous que la fonction **Recherche auto rapide** dans le menu **SYSTÈME** est **Activ.**



La **Source d'entrée** peut également être sélectionnée manuellement en appuyant une des touches de sélection de source de la télécommande ou en parcourant les sources d'entrée disponibles.

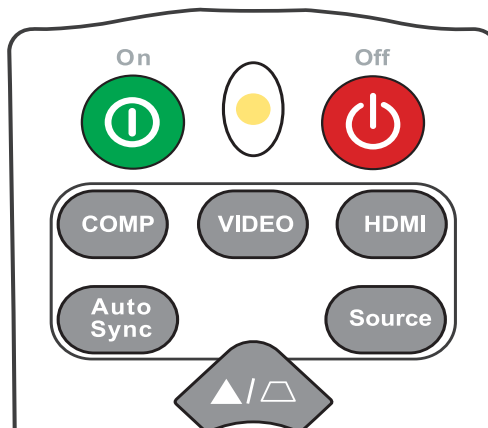

Pour sélectionner manuellement la source d'entrée, procédez comme suit :

1. Appuyez **Source**, et un menu de sélection de la source apparaîtra.
2. Appuyez ▲/▼ jusqu'à la sélection du signal souhaité et appuyez **Enter**.
3. Une fois le signal détecté, les informations concernant la source sélectionnée sont affichées sur l'écran pendant quelques secondes.

REMARQUE : Si plusieurs appareils sont connectés au projecteur, répétez les étapes 1-2 pour rechercher une autre source.

Ajustement de l'image projetée

Ajustement de la hauteur et de l'angle de projection du projecteur

Le projecteur est pourvu de un (1) pied de réglage. Ajuster le pied changera la hauteur du projecteur et l'angle de projection vertical. Ajustez soigneusement les pieds pour régler précisément la position de l'image projetée.

Réglage automatique de l'image

Parfois, il peut être nécessaire d'améliorer la qualité de l'image. Pour ce faire, appuyez le bouton **Auto Sync** sur la télécommande. En cinq (5) secondes, la fonction de réglage automatique intelligent intégrée règle les valeurs de fréquence et l'horloge pour optimiser la qualité d'image.

Une fois cela fait, les informations sur la source actuelle apparaissent dans le coin supérieur gauche pendant trois (3) secondes.

REMARQUE : Cette fonction n'est disponible que lorsque le signal d'entrée PC D-Sub (RGB analogique/COMPUTER IN) est sélectionné.

Réglage fin de la taille et de la netteté de l'image

Pour ajuster la taille de l'image projetée comme vous le souhaitez, faites pivoter la molette de zoom.

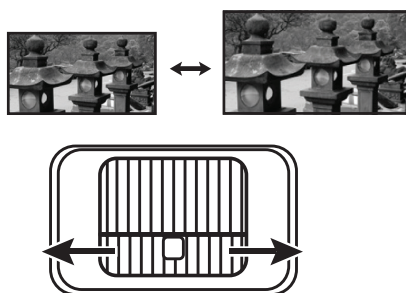

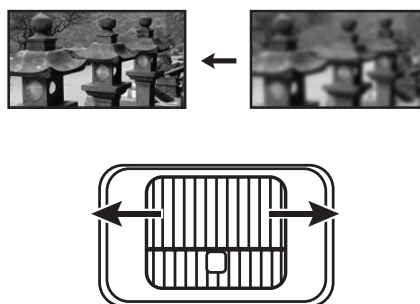

Pour améliorer la clarté de l'image, faites pivoter la molette de mise au point.



Correction trapézoïdale

Il y a distorsion trapézoïdale lorsque l'image projetée devient un trapézoïde du fait d'une projection inclinée.

Pour corriger ce problème, en plus d'ajuster la hauteur du projecteur, mais pouvez également :

1. Utilisez les touches trapèze sur le projecteur ou la télécommande pour afficher la page de correction trapézoïdale.
2. Une fois la page de correction trapézoïdale affichée, appuyez  pour corriger la distorsion en haut de l'image. Appuyez  pour corriger la distorsion trapézoïdale en bas de l'image.

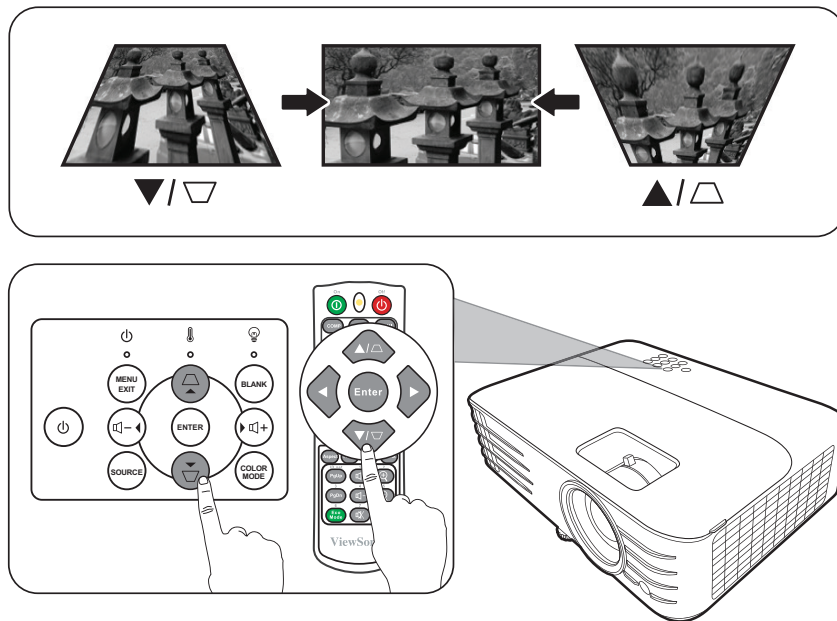

Contrôlabilité de l'image projetée

En utilisant la télécommande, vous pouvez ajuster le décalage vertical de l'objectif de +/- 5%, ce qui vous permet de ne pas avoir à bouger physiquement ni à interagir avec le projecteur. Ceci est particulièrement important lorsque le projecteur est monté au plafond.

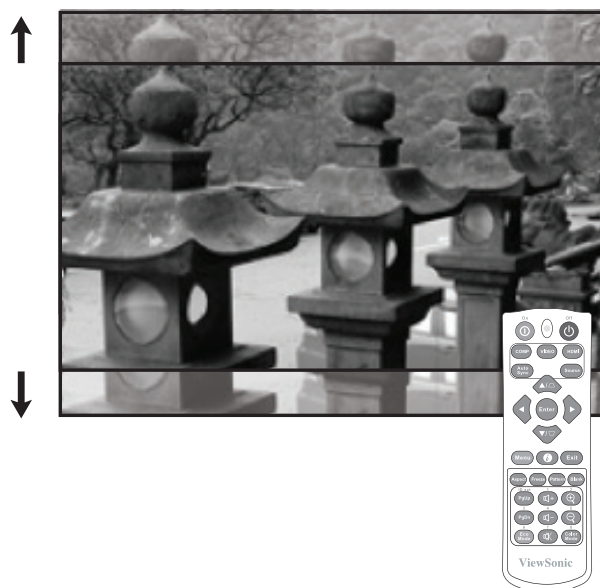

Masquage de l'image

Pour attirer l'attention du public sur le présentateur, vous pouvez appuyer **Blank** sur le projecteur ou la télécommande pour masquer l'image à l'écran. Pour restaurer l'image, appuyez sur n'importe quelle touche du projecteur ou de la télécommande.

ATTENTION : Évitez de placer des objets devant l'objectif de projection car ils risqueraient de se déformer en raison de la chaleur ou de provoquer un incendie.

> Fonctions des menus

Cette section présente le menu à l'écran (OSD) et ses options.

Utilisation du menu à l'écran (OSD)

Le projecteur offre un menu à l'écran (OSD) permettant d'effectuer différents réglages. Vous pouvez y accéder en appuyant **Menu** sur le projecteur ou la télécommande.

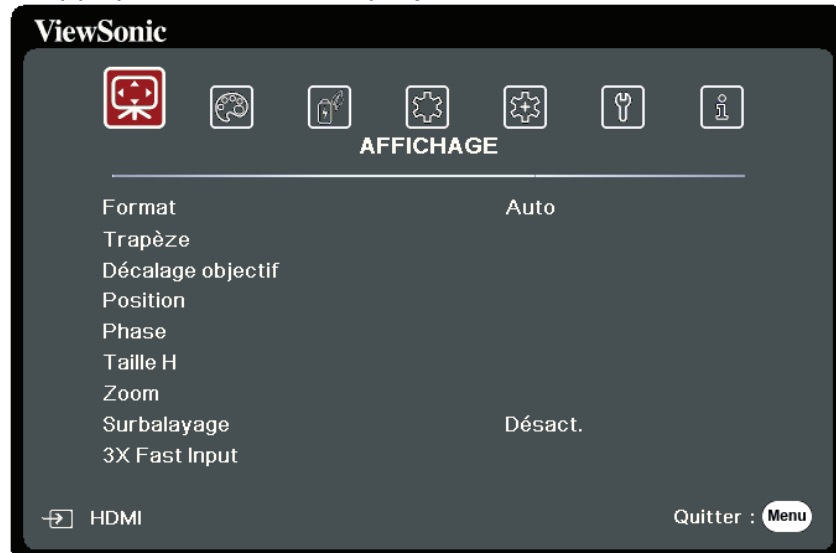

1. Appuyez ◀/▶ pour sélectionner un menu principal. Puis appuyez **Enter** ou utilisez ▲/▼ pour accéder à la liste des sous-menus.
2. Appuyez ▲/▼ pour sélectionner l'option de menu. Puis appuyez **Enter** pour afficher son sous-menu ou appuyez ◀/▶ pour ajuster/sélectionner le réglage.

REMARQUE : Certaines options de sous-menu peuvent avoir un autre sous-menu. Pour accéder à ce sous-menu, appuyez **Enter**. Utilisez ▲/▼ ou ◀/▶ pour ajuster/sélectionner le réglage.

Arborescence du menu à l'écran (OSD)

Menu principal	Sous-menu	Option de menu	
AFFICHAGE	Format	Auto	
		4:3	
		16:9	
		16:10	
		Natif	
	Trapèze	-40~40	
	Décalage objectif	-20~20	
	Position	X : -5 ~ 5, Y : - 5 ~ 5	
	Phase	0~31	
	Taille H	-15~15	
	Zoom	0,8X ~2,0X	
Surbalayage	Désact./1/2/3/4/5		
	3X Fast Input	Inactif	
		Actif	
IMAGE	Mode couleur	Luminosité max.	
		Sports	
		Standard	
		Jeux	
		Film	
		Mode Util. 1	
		Mode Util. 2	
	Luminosité	0~100	
	Contraste	-50~50	
	Temp. couleurs	8000K/6500K/5500K	
		Gain rouge	0~100
		Gain vert	0~100
		Gain bleu	0~100
		Décalage rouge	-50~+50
		Décalage vert	-50~+50
Décalage bleu	-50~+50		

Menu principal	Sous-menu	Option de menu		
IMAGE	Avancée	Couleur	-50~50	
		Teinte	-50~50	
		Netteté	0~31	
		Gamma	1,8/2,0/2,2/2,35/2,5/ Cubic/sRGB	
		Brilliantcolor	Désact./1/2/3/4/5/6/ 7/8/9/10	
		Noise Reduction	0~31	
		Gestion couleur	Couleur primaire	
			Nuance	
			Saturation	
			Gain	
	Réinitialiser réglages couleur	Réinit.		
Annuler				
POWER MANAGEMENT	Sous tension auto	Signal	Désactiver/VGA/ HDMI/Tous	
		CEC	Désactiver/Activer	
		Mise sous tension directe	Désactiver/Activer	
	Énergie intell.	Alim. auto. désact.	Désactiver/10 min/ 20 min/30 min	
		Minuteur	Désactiver/30 min/ 1 h/2 h/3 h/4 h/ 8 h/12 h	
		Économie Énergie	Désactiver/Activer	
	Paramètres de veille	Boucle VGA	Désact./Activ.	
		Relais audio	Désact./Activ.	
	Arrêt rapide	Désactiver		
		Activer		
	Alim. USB A	Activ.		
		Désact.		

Menu principal	Sous-menu	Option de menu		
DE BASE	Param. audio	Muet	Désact./Activ.	
		Volume audio	0~20	
		Bip de mise sous/hors tension	Désact./Activ.	
	Minuteur de présentation	Intervalle du minuteur	1~240 m	
		Affichage du compteur	Toujours/1 min/2 min/3 min/Jamais	
		Position du minuteur	Coin sup. Gauche/ Coin inf. gauche/ Coin sup. Droit/ Coin inf. Droit	
		Mode de calcul du minuteur	Vers l'arrière/ Vers l'avant	
		Fonction de rappel sonore	Désact./Activ.	
		Début du compte/Désact.		
	Motif	Désact.		
		Carte test		
	Minuteur d'inactivité	Désactiver/5 min/10 min/15 min/20 min/25 min/30 min		
	Message	Désact.		
		Activ.		
	Écran d'accueil	Noir		
		Bleu		
		ViewSonic		
AVANCÉE	Réglages 3D	Sync 3D		
			Désact.	
			Trame séquentiel.	
			Combi trame	
			Haut-bas	
			Côte-à-côte	
	Inverser sync 3D	Désactiver/Inverser		
	Enr. réglages 3D	Oui/Non		
	Paramètres HDMI	Format HDMI	Auto/RGB/YUV	
Portée HDMI		Auto/Optimisé/Normal		

Menu principal	Sous-menu	Option de menu		
AVANCÉE	Param. lampe	Mode lampe	Normal/Eco/ Dynamic Eco/ SuperÉco+	
		Réinit. heures lampe	Réinit./Annuler	
		Informations d'heures lampe	Durée utilisation lampe	Normal
			Eco	
			Dynamic Eco	
			SuperÉco+	
			Équivalent heure lampe	
		Sous-titrage	Activer Ss-tit. codé	Désact./Activ.
	Version Ss-tit.		SS-T1/SS-T2/ SS-T3/SS-T4	
	Réinitialiser réglages	Réinit.		
Annuler				
SYSTÈME	Langue	Sélection multilingue de l'OSD		
	Position du projecteur	Sol avant		
		Sol arrière		
		Plafond arr.		
		Plafond avant		
	Réglages des menus	Durée aff. des menus	5 sec/10 sec/15 sec/ 20 sec/25 sec/30 sec	
		Position des menus	Centre/ Coin sup. Gauche/ Coin sup. Droit/ Coin inf. gauche/ Coin inf. Droit	
	Mode Haute altitude	Désact.		
		Activ.		
	Recherche auto rapide	Désact.		
		Activ.		
	Param. de sécurité	Modifier MP		
Verrou alimentation		Désact./Activ.		

Menu principal	Sous-menu	Option de menu	
SYSTÈME	Verr. touches panneau	Désact.	
		Activ.	
	Code de télécommande	1/2/3/4/5/6/7/8	
	Méthode de contrôle	RS-232	
		USB	
Débit en bauds	2400/4800/9600/14400/19200/38400/57600/ 115200		
INFORMATIONS	Source		
	Mode couleur		
	Résolution		
	Système de couleurs		
	Version micrologiciel		
	3X Fast Input		
	S/N		

Menu AFFICHAGE

1. Appuyez le bouton **Menu** pour afficher le menu à l'écran (OSD).
2. Appuyez ◀/▶ pour sélectionner le menu **AFFICHAGE**. Puis appuyez **Enter** ou utilisez ▲/▼ pour accéder au menu **AFFICHAGE**.

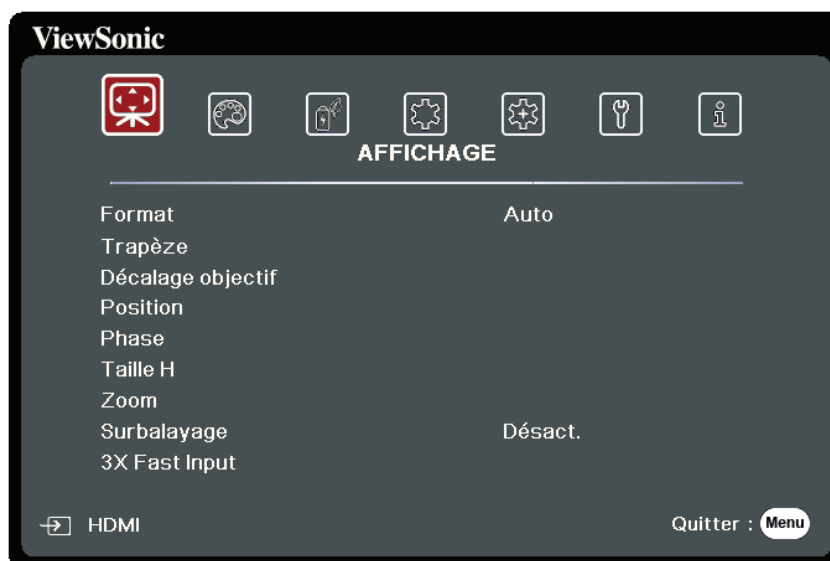

3. Appuyez ▲/▼ pour sélectionner l'option de menu. Puis appuyez **Enter** pour afficher son sous-menu ou appuyez ◀/▶ pour ajuster/sélectionner le réglage.

REMARQUE : Certaines options de sous-menu peuvent avoir un autre sous-menu. Pour accéder à ce sous-menu, appuyez **Enter**. Utilisez ▲/▼ ou ◀/▶ pour ajuster/sélectionner le réglage.

Option de menu	Description
Format	<p><u>Auto</u> Met une image à l'échelle proportionnellement pour qu'elle soit adaptée à la résolution native dans sa largeur horizontale. Cette option est recommandée pour les images qui ne sont pas en 4:3 ou 16:9 et si vous souhaitez tirer parti au maximum de l'écran sans modifier le rapport hauteur/largeur de l'image.</p> <p><u>4:3</u> Met une image à l'échelle afin qu'elle s'affiche au centre de l'écran en respectant un format 4:3. Cette option est recommandée pour les images 4:3, telles que les images des écrans d'ordinateur, des téléviseurs à définition standard et des DVD avec un format 4:3, ce qui permet de conserver le format lors de l'affichage.</p> <p><u>16:9</u> Met une image à l'échelle afin qu'elle s'affiche au centre de l'écran en respectant un format 16:9. Cette option est recommandée pour les images auxquelles le format 16:9 est déjà appliqué, telles que les images des téléviseurs haute définition, ce qui permet de conserver le format lors de l'affichage.</p> <p><u>16:10</u> Met une image à l'échelle afin qu'elle s'affiche au centre de l'écran en respectant un format de 16:10. Cette option est recommandée pour les images auxquelles le format 16:10 est déjà appliqué, ce qui permet de conserver le format lors de l'affichage.</p> <p><u>Natif</u> Projette une image selon sa résolution d'origine et la redimensionne pour être adaptée à la zone d'affichage. Pour les signaux d'entrée avec de plus faibles résolutions, l'image projetée sera affichée dans sa taille originale.</p>
Trapèze	Ajuste la distorsion trapézoïdale lorsque l'image projetée devient un trapézoïde du fait d'une projection inclinée.
Décalage objectif	Fournit la flexibilité lors de l'installation de votre projecteur. Il vous permet de décaler l'image de haut en bas sans déformation à l'aide de la télécommande.
Position	<p>Ajuste la position de l'image projetée.</p> <p>REMARQUE :</p> <ul style="list-style-type: none"> • Cette fonction n'est disponible que lorsqu'un signal d'entrée PC est sélectionné. • La plage d'ajustement peut varier selon différentes fréquences.

Option de menu	Description
Phase	<p>Ajuste la phase de l'horloge pour réduire la distorsion de l'image.</p> <p>REMARQUE : Cette fonction n'est disponible que lorsqu'un signal d'entrée PC est sélectionné.</p>
Taille H	<p>Règle la largeur horizontale de l'image.</p> <p>REMARQUE : Cette fonction n'est disponible que lorsqu'un signal d'entrée PC est sélectionné.</p>
Zoom	<p>Agrandit l'image projetée et vous permet de naviguer dans l'image.</p>
Surbalayage	<p>Ajuste le taux de surbalayage de 0% à 5%.</p> <p>REMARQUE : Cette fonction n'est disponible que lorsqu'un signal d'entrée vidéo composite ou HDMI est sélectionné.</p>
3X Fast Input	<p>Cette fonction est favorable à la réduction du taux de trame. Un temps de réponse rapide dans la fréquence native peut être atteint. Lorsque cette option est activée, les réglages suivants reviennent aux valeurs par défaut de l'usine : Format, Position, Zoom, Surbalayage.</p> <p>REMARQUE : Cette fonction n'est disponible que lorsqu'un signal d'entrée natif est sélectionné.</p>





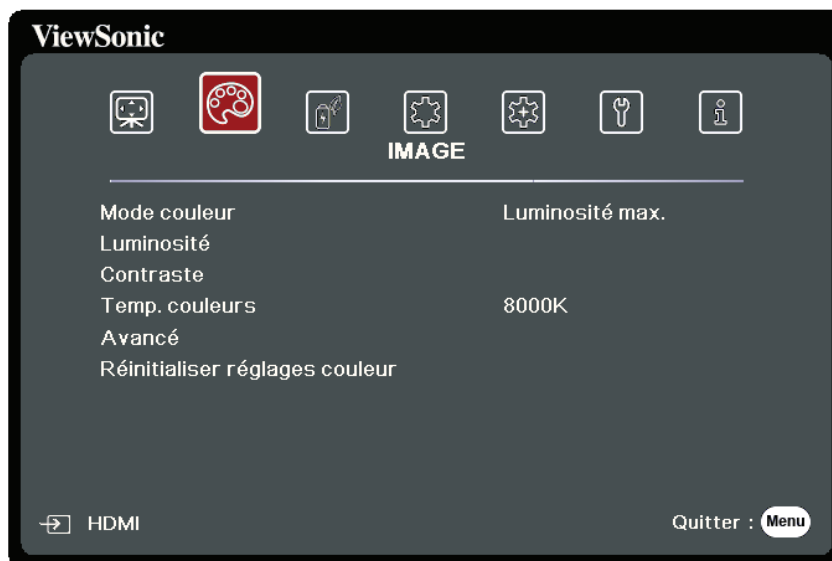

Menu IMAGE

1. Appuyez le bouton **Menu** pour afficher le menu à l'écran (OSD).
2. Appuyez ◀/▶ pour sélectionner le menu **IMAGE**. Puis appuyez **Enter** ou utilisez ▲/▼ pour accéder au menu **IMAGE**.



3. Appuyez ▲/▼ pour sélectionner l'option de menu. Puis appuyez **Enter** pour afficher son sous-menu ou appuyez ◀/▶ pour ajuster/sélectionner le réglage.

REMARQUE : Certaines options de sous-menu peuvent avoir un autre sous-menu. Pour accéder à ce sous-menu, appuyez **Enter**. Utilisez ▲/▼ ou ◀/▶ pour ajuster/sélectionner le réglage.

Option de menu	Description
Mode couleur	<p><u>Luminosité max.</u> Optimise la luminosité de l'image projetée. Ce mode est adapté aux environnements où une grande luminosité est requise, comme les pièces bien éclairées.</p> <p><u>Sports</u> Conçu pour regarder des sports dans des environnements bien éclairés.</p> <p><u>Standard</u> Conçu pour des circonstances normales dans un environnement en lumière du jour.</p> <p><u>Jeux</u> Convient pour jouer aux jeux vidéo dans un salon lumineux.</p> <p><u>Film</u> Pour les films et clips vidéo hauts en couleur issus d'appareils photos ou de vidéos numériques par l'intermédiaire de l'entrée du PC, pour un meilleur affichage dans les environnements obscurs (peu éclairés).</p> <p><u>Mode Util. 1/Mode Util. 2</u> Rappelle les paramètres personnalisés. Après que Mode Util. 1/Mode Util. 2 est sélectionné, certains des sous-menus sous le menu IMAGE peuvent être ajustés, selon la source d'entrée que vous avez sélectionnée.</p>
Luminosité	<p>Plus la valeur est élevée, plus l'image est lumineuse. Ajustez cette option pour que les zones noires de l'image restent noires et que les détails des zones sombres restent visibles.</p> <div style="display: flex; justify-content: space-around; align-items: flex-end;">    </div>
Contraste	<p>Utilisez ceci pour configurer le niveau de blanc après avoir ajusté le paramètre Luminosité.</p> <div style="display: flex; justify-content: space-around; align-items: flex-end;">    </div>

Option de menu	Description
Temp. couleurs	<p><u>8000K</u> Le blanc des images tire vers le bleu.</p> <p><u>6500K</u> Les images conservent une apparence blanche normale.</p> <p><u>5500K</u> Le blanc des images tire vers le rouge. Pour définir une température de couleur personnalisée, vous pouvez ajuster les éléments suivants :</p> <p><u>Gain rouge/Gain vert/Gain bleu</u> Ajuste le niveau de contraste des rouges, verts et bleus.</p> <p><u>Décalage rouge/Décalage vert/Décalage bleu</u> Ajuste le niveau de luminosité des rouges, verts et bleus.</p>
Avancée	<p><u>Couleur</u> Une valeur inférieure donne des couleurs moins saturées. Si le réglage est trop élevé, les couleurs seront trop vives et irréalistes.</p> <p><u>Teinte</u> Une valeur plus élevée rendra l'image plus verdâtre alors qu'une valeur plus faible rendra l'image plus rougeâtre.</p> <p><u>Netteté</u> Une valeur plus élevée rend l'image plus nette, alors qu'une valeur plus faible l'adoucit.</p> <p><u>Gamma</u> Gamma fait référence au niveau de luminosité des niveaux de gris du projecteur.</p> <p><u>Brilliantcolor</u> Cette fonction utilise un nouvel algorithme de traitement des couleurs et des améliorations au niveau du système pour permettre une luminosité plus élevée tout en offrant des couleurs plus vraies et plus éclatantes dans l'image projetée. Elle permet une augmentation de luminosité de plus 50% dans les images en demi-teintes qui sont communes dans les scènes vidéo et naturelles, pour que le projecteur reproduise les images en couleurs réalistes et vraies. Si vous préférez des images avec cette qualité, sélectionnez un niveau adapté à vos besoins.</p>

Option de menu	Description
Avancée	<p><u>Noise Reduction</u> Cette fonction réduit le bruit électrique de l'image causé par différents lecteurs média. Plus la valeur est élevée, plus le bruit est faible. (Non disponible lorsque le signal d'entrée est HDMI.)</p> <p><u>Gestion couleur</u> La gestion des couleurs ne devrait être considérée que dans les installations permanentes avec des niveaux d'éclairage contrôlés, telles que les salles de conseil, les amphithéâtres ou les salles de cinéma à la maison. La gestion des couleurs fournit un ajustement précis des couleurs pour permettre une meilleure reproduction des couleurs. Sélectionnez d'abord Couleur primaire et ajustez ses plage/valeurs dans Nuance, Saturation et Gain.</p>
Réinitialiser réglages couleur	Rétablit les réglages d'image actuels aux réglages par défaut.

Menu GESTION DE L'ÉNERGIE

1. Appuyez le bouton **Menu** pour afficher le menu à l'écran (OSD).
2. Appuyez ◀/▶ pour sélectionner le menu **GESTION DE L'ÉNERGIE**. Puis appuyez **Enter** ou utilisez ▲/▼ pour accéder au menu **GESTION DE L'ÉNERGIE**.

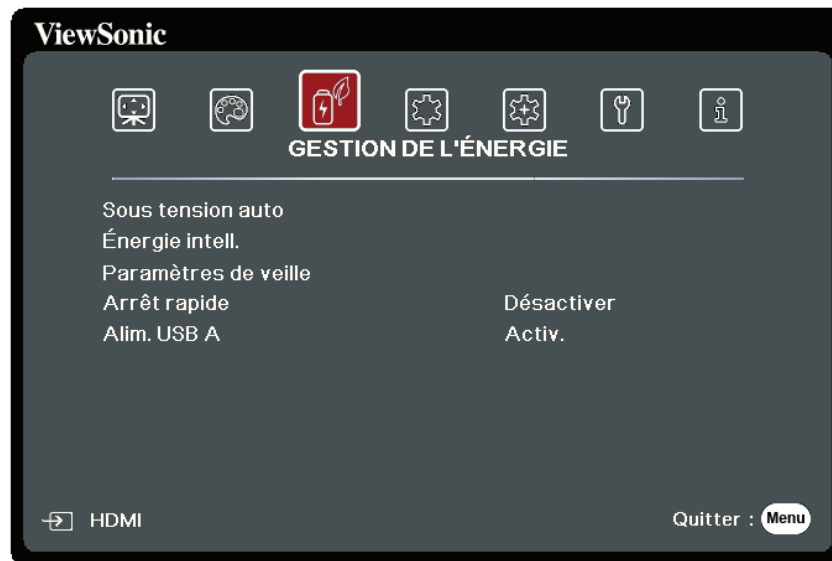

3. Appuyez ▲/▼ pour sélectionner l'option de menu. Puis appuyez **Enter** pour afficher son sous-menu ou appuyez ◀/▶ pour ajuster/sélectionner le réglage.

REMARQUE : Certaines options de sous-menu peuvent avoir un autre sous-menu. Pour accéder à ce sous-menu, appuyez **Enter**. Utilisez ▲/▼ ou ◀/▶ pour ajuster/sélectionner le réglage.

Option de menu	Description
Sous tension auto	<p><u>Signal</u> Sélectionner VGA/HDMI permet au projecteur de s'allumer automatiquement lorsque le signal VGA/HDMI est transmis via le câble VGA/HDMI. Vous pouvez également sélectionner Tous et le projecteur s'allumera automatiquement après avoir reçu un signal VGA ou HDMI.</p> <p><u>CEC</u> Ce projecteur prend en charge la fonction CEC (Consumer Electronics Control) pour une mise sous/hors tension synchronisée via la connexion HDMI. Autrement dit, si un appareil qui prend également en charge la fonction CEC est connecté à l'entrée HDMI du projecteur, lorsque le projecteur est éteint, l'appareil connecté sera également éteint automatiquement. Lorsque l'appareil connecté est allumé, le projecteur s'allumera automatiquement.</p> <p>REMARQUE :</p> <ul style="list-style-type: none"> • Pour que la fonction CEC fonctionne correctement, assurez-vous que l'appareil est correctement connecté à l'entrée HDMI du projecteur via un câble HDMI, et que sa fonction CEC est activée. • Selon l'appareil connecté, la fonction CEC peut ne pas fonctionner. <p><u>Mise sous tension directe</u> Permet au projecteur de s'allumer automatiquement lorsqu'il est alimenté par le cordon d'alimentation.</p>
Énergie intell.	<p><u>Alim. auto. désact.</u> Permet au projecteur de s'éteindre automatiquement après un certain temps une fois qu'aucune source d'entrée n'est détectée pour éviter une utilisation inutile de la lampe.</p> <p><u>Minuteur</u> Permet au projecteur de s'éteindre automatiquement après un certain temps pour éviter une utilisation inutile de la lampe.</p> <p><u>Économie Énergie</u> Réduit la consommation si aucune source d'entrée n'est détectée. Quand Activer est sélectionné, le mode de la lampe du projecteur passera en mode SuperÉco+ après qu'aucun signal n'est détecté pendant cinq (5) minutes. Cela aidera également à éviter tout gaspillage inutile de la vie de la lampe.</p>

Option de menu	Description
Paramètres de veille	<p>Les fonctions ci-dessous sont disponibles en mode veille (branché mais pas allumé).</p> <p><u>Boucle VGA</u> Lors de la sélection de Activ., le projecteur ne transmet que le signal reçu de COMPUTER IN.</p> <p><u>Relais audio</u> Lors de la sélection de Activ., le projecteur transmet un signal audio quand les prises AUDIO IN et AUDIO OUT sont correctement connectées à un appareil approprié.</p>
Arrêt rapide	<p><u>Activer</u> Le projecteur n'accèdera pas au processus de refroidissement après avoir été arrêté.</p> <p><u>Désactiver</u> Le projecteur accèdera au processus de refroidissement normal après avoir été arrêté.</p> <p>REMARQUE : Si vous essayez de redémarrer le projecteur immédiatement après l'avoir éteint, il peut ne pas se rallumer normalement et recommencera sa procédure de refroidissement.</p>
Alim. USB A	<p>Quand Activ., le port USB de type A peut fournir l'alimentation, et le Méthode de contrôle basculera automatiquement sur RS-232.</p>

Menu DE BASE

1. Appuyez le bouton **Menu** pour afficher le menu à l'écran (OSD).
2. Appuyez ◀/▶ pour sélectionner le menu **DE BASE**. Puis appuyez **Enter** ou utilisez ▲/▼ pour accéder au menu **DE BASE**.

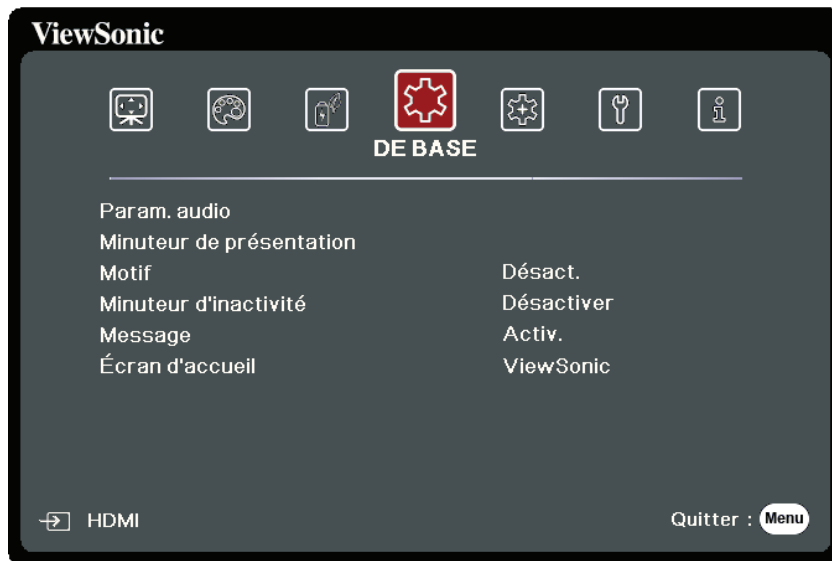

3. Appuyez ▲/▼ pour sélectionner l'option de menu. Puis appuyez **Enter** pour afficher son sous-menu ou appuyez ◀/▶ pour ajuster/sélectionner le réglage.

REMARQUE : Certaines options de sous-menu peuvent avoir un autre sous-menu. Pour accéder à ce sous-menu, appuyez **Enter**. Utilisez ▲/▼ ou ◀/▶ pour ajuster/sélectionner le réglage.

Option de menu	Description
Param. audio	<p><u>Muet</u> Sélectionnez Activ. pour désactiver temporairement le haut-parleur interne du projecteur ou le volume sorti depuis la prise de sortie audio.</p> <p><u>Volume audio</u> Ajuste le volume du haut-parleur interne du projecteur ou le volume sorti depuis la prise de sortie audio.</p> <p><u>Bip de mise sous/hors tension</u> Active/désactive la sonnerie pendant les processus de démarrage et d'arrêt.</p>

Option de menu	Description
Minuteur de présentation	<p>Le minuteur de présentation permet d'indiquer à l'écran la durée d'une présentation afin de vous permettre de mieux gérer votre temps.</p> <p><u>Intervalle du minuteur</u> Définit la durée. Si le minuteur est déjà activé, il redémarrera à chaque fois que vous redéfinissez Intervalle du minuteur.</p> <p><u>Affichage du compteur</u> Vous permet de décider si vous souhaitez que le minuteur s'affiche à l'écran pour une des périodes suivantes :</p> <ul style="list-style-type: none"> » Toujours : Affiche le minuteur à l'écran pendant toute la durée de la présentation. » 1 min/2 min/3 min : Affiche le minuteur à l'écran durant la dernière ou les 2 ou 3 dernières minute(s). » Jamais : Masque le minuteur pendant toute la durée de la présentation. <p><u>Position du minuteur</u> Définit la position du minuteur.</p> <p><u>Mode de calcul du minuteur</u> Définit la direction de comptage souhaitée entre :</p> <ul style="list-style-type: none"> » Vers l'arrière : Décroit en comptant à rebours de l'heure prédéfinie à 0. » Vers l'avant : Avance en augmentant de 0 à l'heure prédéfinie. <p><u>Fonction de rappel sonore</u> Vous permet de décider si vous souhaitez activer le rappel sonore. Une fois activé, un double bip sera entendu aux 30 dernières secondes vers l'arrière ou l'avant, et un triple bip sera émis lorsque le minuteur expire.</p> <p><u>Début du compte/Désact.</u> Sélectionnez Début du compte pour activer le minuteur. Sélectionnez Désact. pour l'annuler.</p>
Motif	Permet d'ajuster la taille et la mise au point de l'image et de vérifier la distorsion de l'image projetée.
Minuteur d'inactivité	<p>Permet au projecteur de renvoyer automatiquement l'image après un certain temps lorsqu'aucune action n'est effectuée sur l'écran vide. Pour afficher l'écran vide, appuyez Blank sur le projecteur ou la télécommande.</p> <p>REMARQUE : Évitez de placer des objets devant l'objectif de projection car ils risqueraient de se déformer en raison de la chaleur ou de provoquer un incendie.</p>
Message	Active ou désactive les messages de rappel, c.-à-d. le message « Vide ».
Écran d'accueil	Sélectionne le logo à afficher lors de la phase de démarrage du projecteur.

Menu AVANCÉE

1. Appuyez le bouton **Menu** pour afficher le menu à l'écran (OSD).
2. Appuyez ◀/▶ pour sélectionner le menu **AVANCÉE**. Puis appuyez **Enter** ou utilisez ▲/▼ pour accéder au menu **AVANCÉE**.

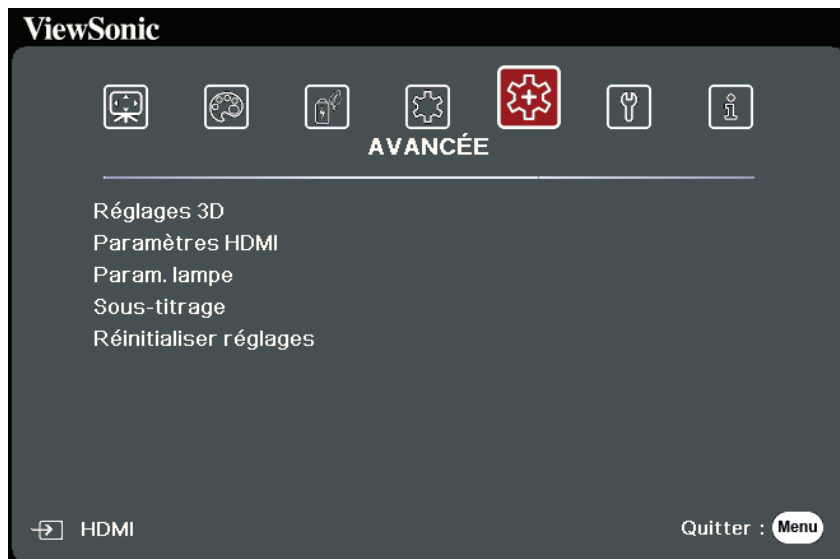

3. Appuyez ▲/▼ pour sélectionner l'option de menu. Puis appuyez **Enter** pour afficher son sous-menu ou appuyez ◀/▶ pour ajuster/sélectionner le réglage.

REMARQUE : Certaines options de sous-menu peuvent avoir un autre sous-menu. Pour accéder à ce sous-menu, appuyez **Enter**. Utilisez ▲/▼ ou ◀/▶ pour ajuster/sélectionner le réglage.

Option de menu	Description
Réglages 3D	<p>Ce projecteur comporte une fonction 3D qui vous permet d'apprécier les films, les vidéos et les événements sportifs en 3D, d'une manière plus réaliste en présentant la profondeur des images. Une paire de lunettes 3D est nécessaire pour voir les images en 3D.</p> <p><u>Sync 3D</u> Le réglage par défaut est Auto et le projecteur choisit automatiquement un format 3D approprié lors de la détection du contenu 3D. Si le projecteur ne peut pas reconnaître le format 3D, choisissez un mode 3D.</p> <p><u>Inverser sync 3D</u> Lorsque vous constatez l'inversion de la profondeur de l'image, activez cette fonction pour corriger le problème.</p> <p><u>Enr. réglages 3D</u> Enregistre les réglages 3D actuels. Les réglages 3D seront automatiquement appliqués si la même résolution et la même source d'entrée sont sélectionnées.</p> <p>REMARQUE : Quand la fonction 3D Sync est activée :</p> <ul style="list-style-type: none"> • Le niveau de luminosité de l'image projetée diminuera. • Le Mode couleur, le Mode lampe, le Zoom et le Surbalayage ne peuvent pas être ajustés.
Paramètres HDMI	<p><u>Format HDMI</u> Sélectionnez un espace de couleur approprié en fonction du paramètre d'espace de couleur de l'appareil de sortie sélectionné.</p> <ul style="list-style-type: none"> » Auto : Règle le projecteur pour détecter la configuration de l'espace de couleur du signal d'entrée automatiquement. » RGB : Définit l'espace de couleur sur RGB. » YUV : Définit l'espace de couleur sur YUV. <p><u>Portée HDMI</u> Sélectionnez une plage de couleur HDMI approprié en fonction du paramètre de plage de couleur de l'appareil de sortie sélectionné.</p> <ul style="list-style-type: none"> » Auto : Règle le projecteur pour détecter la plage HDMI du signal d'entrée automatiquement. » Optimisé : Définit la plage de couleur HDMI sur 0 - 255. » Normal : Définit la plage de couleur HDMI sur 16 - 235.

Option de menu	Description
Param. lampe	<p><u>Mode lampe</u></p> <ul style="list-style-type: none"> » Normal : Fournit la luminosité complète de la lampe. » Eco : Réduit la consommation de la lampe de 16% et réduit la luminosité pour prolonger la durée de vie de la lampe et diminuer le bruit du ventilateur. » Dynamic Eco : Réduit la consommation de la lampe jusqu'à 30% selon le niveau de luminosité du contenu. » SuperÉco+ : Réduit la consommation de la lampe de 60% et réduit la luminosité pour prolonger la durée de vie de la lampe et diminuer le bruit du ventilateur. <p>REMARQUE : Pour contrôler la température de la lampe, le mode Eco sera activé pendant 10 minutes toutes les 4 heures lorsque le Mode lampe est réglé sur SuperÉco+.</p> <p><u>Réinit. heures lampe</u> Réinitialise le compteur de la lampe après l'installation de la nouvelle lampe. Pour changer la lampe, veuillez contacter un technicien de service qualifié.</p> <p><u>Informations d'heures lampe</u></p> <ul style="list-style-type: none"> » Durée utilisation lampe : Affiche le nombre d'heures d'utilisation de la lampe. » Équivalent heure lampe : Affiche la durée de vie globale de la lampe. La méthode de calcul de l'équivalent heures source lumineuse est la suivante : (Équivalent) heures lampe totales = 4 x (heures d'utilisation en mode Normal) + 2 x (heures d'utilisation en mode Eco) + 1,67 x (heures d'utilisation en mode Dynamic Eco) + 1 x (heures d'utilisation en mode SuperÉco+)
Sous-titrage	<p><u>Activer Ss-tit. codé</u> Active la fonction lorsque le signal d'entrée sélectionné comporte du sous-titrage.</p> <p>REMARQUE :</p> <ul style="list-style-type: none"> • Sous-titrage : Un affichage à l'écran du dialogue, des commentaires et des effets sonores des émissions de télévision et vidéos qui sont sous-titrées (généralement marqués comme « SS-T » dans les programmes de télévision). • Cette fonction n'est disponible que lorsqu'un signal d'entrée vidéo composite est sélectionné et format de système est NTSC. <p><u>Version Ss-tit.</u> Pour afficher le sous-titrage, sélectionnez SS-T1, SS-T2, SS-T3 ou SS-T4 (SS-T1 affiche le sous-titrage dans la langue principale de votre région).</p>
Réinitialiser réglages	<p>Rétablit les paramètres par défaut. Lors de l'utilisation de Réinitialiser réglages, les réglages suivants sont conservés : Zoom, Trapèze, Décalage objectif, Langue, Position du projecteur, Mode Haute altitude, Param. de sécurité, Code de télécommande et Débit en bauds, Alim. USB A.</p>

Menu SYSTÈME

1. Appuyez le bouton **Menu** pour afficher le menu à l'écran (OSD).
2. Appuyez ◀/▶ pour sélectionner le menu **SYSTÈME**. Puis appuyez **Enter** ou utilisez ▲/▼ pour accéder au menu **SYSTÈME**.



3. Appuyez ▲/▼ pour sélectionner l'option de menu. Puis appuyez **Enter** pour afficher son sous-menu ou appuyez ◀/▶ pour ajuster/sélectionner le réglage.

REMARQUE : Certaines options de sous-menu peuvent avoir un autre sous-menu. Pour accéder à ce sous-menu, appuyez **Enter**. Utilisez ▲/▼ ou ◀/▶ pour ajuster/sélectionner le réglage.

Option de menu	Description
Langue	Définit la langue du menu à l'écran (OSD).
Position du projecteur	Sélectionne une position appropriée pour le projecteur.
Réglages des menus	<p><u>Durée aff. des menus</u> Détermine le temps d'attente avant la désactivation du menu OSD après votre dernière interaction.</p> <p><u>Position des menus</u> Définit la position du menu OSD.</p>

Option de menu	Description
Mode Haute altitude	<p>Il est recommandé d'utiliser le Mode Haute altitude lorsque votre environnement est entre 1500 m et 3000 m au-dessus du niveau de la mer, et à une température ambiante entre 5°C et 25°C.</p> <p>REMARQUE :</p> <ul style="list-style-type: none"> • N'utilisez pas le Mode Haute altitude si votre altitude est entre 0 m et 1499 m et la température est entre 5°C et 35°C. Si vous le faites, le projecteur sera trop refroidi. • L'utilisation du « Mode Haute altitude » peut générer plus de bruit de fonctionnement car la vitesse du ventilateur sera augmentée afin d'améliorer le refroidissement et les performances.
Recherche auto rapide	Permet au projecteur de rechercher automatiquement les signaux.
Param. de sécurité	Voir «Définir un mot de passe » à la page 20.
Verr. touches panneau	Verrouille les touches de commande sur le projecteur.
Code de télécommande	Définit le code de la télécommande pour ce projecteur (entre 1 et 8). Lorsque plusieurs projecteurs adjacents sont en opération en même temps, permuter les codes peut éviter les interférences provenant d'autres télécommandes. Après que le code de la télécommande est défini, passez au même ID pour que la télécommande contrôle ce projecteur.
Méthode de contrôle	Vous permet de sélectionner un port de contrôle préféré : via le port RS-232 port ou le port USB. Lors de la sélection de USB, Alim. USB A sera permuté sur Désact. automatiquement.
Débit en bauds	Sélectionne un taux en baud qui est identique avec celui de votre ordinateur pour pouvoir connecter le projecteur en utilisant un câble RS-232 approprié et contrôlez le projecteur avec des commandes RS-232.

Menu INFORMATIONS

1. Appuyez le bouton **Menu** pour afficher le menu à l'écran (OSD).
2. Appuyez ◀/▶ pour sélectionner le menu **INFORMATIONS** et afficher ses contenus.

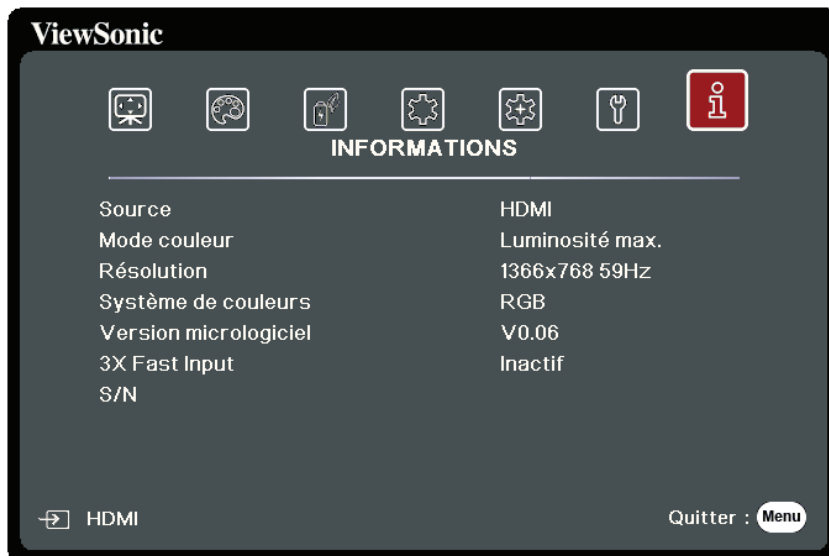

Option de menu	Description
Source	Indique l'entrée actuelle du signal.
Mode couleur	Indique le mode sélectionné dans le menu IMAGE.
Résolution	Indique la résolution native de la source d'entrée.
Système de couleurs	Indique le format du système d'entrée.
Version micrologiciel	Affiche la version actuelle du micrologiciel.
3X Fast Input	Indique si la fonction est activée ou non.
S/N	Affiche le numéro de série de ce projecteur.

> Annexe

Caractéristiques

Élément	Catégorie	Caractéristiques
Projecteur	Type	Lampe DLP
	Taille d'affichage	60" à 200" (L : 1,94~6,64 T : 2,13~7,11 avec motif E)
	Luminosité (Lumens)	3500 ANSI
	Rapport de projection	1,50~1,65 (95"±3% à 3,16m)
	Objectif	1,1x±2% Zoom optique
	Type de lampe	OSRAM P-VIP 203/0.8 E30.5
	Système d'affichage	DMD 1 puce
Signal d'entrée	VGA	f_h : 15 à 102KHz, f_v : 48 à 120Hz, Taux de pixel : 170MHz
	HDMI	f_h : 15 à 102KHz, f_v : 23 à 120Hz, Taux de pixel : 170MHz
Résolution	Natif	1920 x 1080
Adaptateur secteur ¹	Tension d'entrée	CA 100-240V, 50/60 Hz (commutation auto)
Conditions de fonctionnement	Température	0°C à 40°C (32°F à 104°F)
	Humidité	0% à 90% (sans condensation)
	Altitude	0 à 1499 m à 5°C à 35°C 1500 à 3000 m à 5°C à 25°C
Conditions de stockage	Température	-20°C à 60°C (sans condensation)
	Humidité	0% à 90% (sans condensation)
	Altitude	0 à 1219 m à -20°C à 30°C
Dimensions	Physique (L x H x P)	312 x 108,37 x 221,8 mm (12,3" x 4,3" x 8,7")
Poids	Physique	3,79 kg (8,36 lb)
Modes d'économie d'énergie	Activ. ²	300W (Typique)
	Désact.	< 0,5W (Veille)

¹ Veuillez utiliser l'adaptateur secteur de ViewSonic® ou une source autorisée uniquement.

² La condition de test est conforme aux normes EEI.

Dimensions de projection

312 mm (L) x 108,37 mm (H) x 221,8 mm (P)

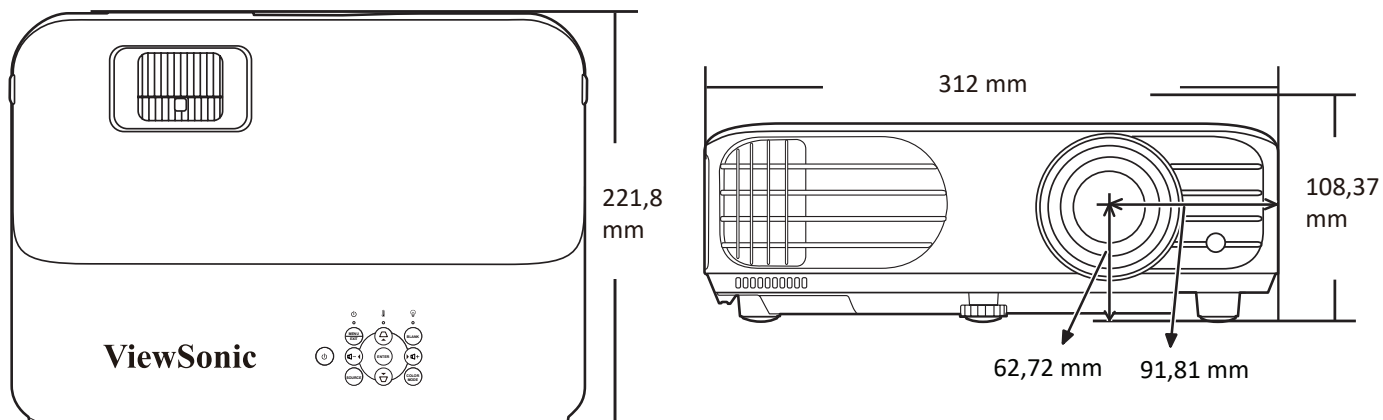

Fréquences de fonctionnement

RGB analogique

Résolution	Mode	Fréquence de rafraîchissement (Hz)	Fréquence H. (kHz)	Horloge (MHz)	Sync 3D		
					Trame séquentiel.	Haut-bas	Côte-à-côte
720 x 400	720 x 400_70	70,087	31,469	28,3221			
640 x 480	VGA_60	59,94	31,469	25,175	Pris en charge	Pris en charge	Pris en charge
	VGA_72	72,809	37,861	31,5			
	VGA_75	75	37,5	31,5			
	VGA_85	85,008	43,269	36			
800 x 600	SVGA_60	60,317	37,879	40	Pris en charge	Pris en charge	Pris en charge
	SVGA_72	72,188	48,077	50			
	SVGA_75	75	46,875	49,5			
	SVGA_85	85,061	53,674	56,25			
	SVGA_120 (Reduce Blanking)	119,854	77,425	83	Pris en charge		
1024 x 768	XGA_60	60,004	48,363	65	Pris en charge	Pris en charge	Pris en charge
	XGA_70	70,069	56,476	75			
	XGA_75	75,029	60,023	78,75			
	XGA_85	84,997	68,667	94,5			
	XGA_120 (Reduce Blanking)	119,989	97,551	115,5	Pris en charge		
1152 x 864	1152 x 864_75	75	67,5	108			
1024 x 576	Fréquence NB	60	35,82	46,966			
1024 x 600	Fréquence NB	64,995	41,467	51,419			
1280 x 720	1280 x 720_60	60	45	74,25	Pris en charge	Pris en charge	Pris en charge
1280 x 768	1280 x 768_60	59,87	47,776	79,5	Pris en charge	Pris en charge	Pris en charge

Résolution	Mode	Fréquence de rafraîchissement (Hz)	Fréquence H. (kHz)	Horloge (MHz)	Sync 3D		
					Trame séquentiel.	Haut-bas	Côte-à-côte
1280 x 800	WXGA_60	59,81	49,702	83,5	Pris en charge	Pris en charge	Pris en charge
	WXGA_75	74,934	62,795	106,5			
	WXGA_85	84,88	71,554	122,5			
	WXGA_120 (Reduce Blanking)	119,909	101,563	146,25	Pris en charge		
1280 x 1024	SXGA_60	60,02	63,981	108		Pris en charge	Pris en charge
	SXGA_75	75,025	79,976	135			
	SXGA_85	85,024	91,146	157,5			
1280 x 960	1280 x 960_60	60	60	108		Pris en charge	Pris en charge
	1280 x 960_85	85,002	85,938	148,5			
1360 x 768	1360 x 768_60	60,015	47,712	85,5		Pris en charge	Pris en charge
1440 x 900	WXGA+_60	59,887	55,935	106,5		Pris en charge	Pris en charge
1400 x 1050	SXGA+_60	59,978	65,317	121,75		Pris en charge	Pris en charge
1600 x 1200	UXGA	60	75	162		Pris en charge	Pris en charge
1680 x 1050	1680x1050_60	59,954	65,29	146,25		Pris en charge	Pris en charge
640 x 480@67Hz	MAC13	66,667	35	30,24			
832 x 624@75Hz	MAC16	74,546	49,722	57,28			
1024 x 768@75Hz	MAC19	74,93	60,241	80			
1152 x 870@75Hz	MAC21	75,06	68,68	100			
1920 x 1080 (VESA)	1920 x 1080_60	60	67,5	148,5			

HDMI (PC)

Résolution	Mode	Fréquence de rafraîchissement (Hz)	Fréquence H. (kHz)	Horloge (MHz)	Sync 3D		
					Trame séquentiel.	Haut-bas	Côte-à-côte
640 x 480	VGA_60	59,94	31,469	25,175	Pris en charge	Pris en charge	Pris en charge
	VGA_72	72,809	37,861	31,5			
	VGA_75	75	37,5	31,5			
	VGA_85	85,008	43,269	36			
720 x 400	720 x 400_70	70,087	31,469	28,3221			
800 x 600	SVGA_60	60,317	37,879	40	Pris en charge	Pris en charge	Pris en charge
	SVGA_72	72,188	48,077	50			
	SVGA_75	75	46,875	49,5			
	SVGA_85	85,061	53,674	56,25			
	SVGA_120 (Reduce Blanking)	119,854	77,425	83	Pris en charge		

Résolution	Mode	Fréquence de rafraîchissement (Hz)	Fréquence H. (kHz)	Horloge (MHz)	Sync 3D		
					Trame séquentiel.	Haut-bas	Côte-à-côte
1024 x 768	XGA_60	60,004	48,363	65	Pris en charge	Pris en charge	Pris en charge
	XGA_70	70,069	56,476	75			
	XGA_75	75,029	60,023	78,75			
	XGA_85	84,997	68,667	94,5			
	XGA_120 (Reduce Blanking)	119,989	97,551	115,5	Pris en charge		
1152 x 864	1152 x 864_75	75	67,5	108			
1024 x 576	Fréquence NB	60	35,82	46,966			
1024 x 600	Fréquence NB	64,995	41,467	51,419			
1280 x 720	1280 x 720_60	60	45	74,25	Pris en charge	Pris en charge	Pris en charge
1280 x 768	1280 x 768_60	59,87	47,776	79,5	Pris en charge	Pris en charge	Pris en charge
1280 x 800	WXGA_60	59,81	49,702	83,5	Pris en charge	Pris en charge	Pris en charge
	WXGA_75	74,934	62,795	106,5			
	WXGA_85	84,88	71,554	122,5			
	WXGA_120 (Reduce Blanking)	119,909	101,563	146,25	Pris en charge		
1280 x 1024	SXGA_60	60,02	63,981	108		Pris en charge	Pris en charge
	SXGA_75	75,025	79,976	135			
	SXGA_85	85,024	91,146	157,5			
1280 x 960	1280 x 960_60	60	60	108		Pris en charge	Pris en charge
	1280 x 960_85	85,002	85,938	148,5			
1360 x 768	1360 x 768_60	60,015	47,712	85,5		Pris en charge	Pris en charge
1440 x 900	WXGA+_60	59,887	55,935	106,5		Pris en charge	Pris en charge
1400 x 1050	SXGA+_60	59,978	65,317	121,75		Pris en charge	Pris en charge
1600 x 1200	UXGA	60	75	162		Pris en charge	Pris en charge
1680 x 1050	1680x1050_60	59,954	65,29	146,25		Pris en charge	Pris en charge
640 x 480@67Hz	MAC13	66,667	35	30,24			
832 x 624@75Hz	MAC16	74,546	49,722	57,28			
1024 x 768@75Hz	MAC19	74,93	60,241	80			
1152 x 870@75Hz	MAC21	75,06	68,68	100			
1920 x 1080 (VESA)	1920 x 1080_60	60	67,5	148,5			

HDMI (Vidéo)







Mode vidéo	Résolution	Fréquence horizontale (KHz)	Fréquence Verticale (Hz)	Fréquence horloge des points (MHz)	Sync 3D			
					Trame séquentiel.	Combi trame	Haut-bas	Côte-à-côte
480i	720 (1440) x 480	15,73	59,94	27	Pris en charge			
480p	720 x 480	31,47	59,94	27	Pris en charge		Pris en charge	Pris en charge
576i	720 (1440) x 576	15,63	50	27	Pris en charge			
576p	720 x 576	31,25	50	27	Pris en charge		Pris en charge	Pris en charge
720/50p	1280 x 720	37,5	50	74,25		Pris en charge	Pris en charge	
720/60p	1280 x 720	45	60	74,25		Pris en charge	Pris en charge	
1080/50i	1920 x 1080	28,13	50	74,25				Pris en charge
1080/60i	1920 x 1080	33,75	60	74,25				Pris en charge
1080/24P	1920 x 1080	27	24	74,25		Pris en charge	Pris en charge	
1080/50P	1920 x 1080	56,25	50	148,5			Pris en charge	Pris en charge
1080/60P	1920 x 1080	67,5	60	148,5			Pris en charge	Pris en charge

Vidéo

Mode vidéo	Fréquence horizontale (KHz)	Fréquence verticale (Hz)	Fréquence sous-porteuse (MHz)	Sync 3D
				Trame séquentiel.
NTSC	15,73	60	3,58	Pris en charge
PAL	15,63	50	4,43	Pris en charge
SECAM	15,63	50	4,25 ou 4,41	Pris en charge
PAL-M	15,73	60	3,58	Pris en charge
PAL-N	15,63	50	3,58	Pris en charge
PAL-60	15,73	60	4,43	Pris en charge
NTSC4,43	15,73	60	4,43	Pris en charge

Table de commande IR

Touche	Format	Octet 1	Octet 2	Octet 3	Octet 4
Ⓜ On	NEC-F2	83	F4	4F	B0
Ⓜ Off	NEC-F2	83	F4	4E	B1
COMP	NEC-F2	83	F4	41	BE
HDMI/HDMI 1	NEC-F2	83	F4	58	A7
HDMI 2	NEC-F2	83	F4	59	A6
Auto Sync	NEC-F2	83	F4	8	F7
Source	NEC-F2	83	F4	40	BF
▲ Haut/▭	NEC-F2	83	F4	0B	F4

Touche	Format	Octet 1	Octet 2	Octet 3	Octet 4
◀ Gauche	NEC-F2	83	F4	0E	F1
Enter	NEC-F2	83	F4	15	EA
▶ Droite	NEC-F2	83	F4	0F	F0
▼ Bas/□	NEC-F2	83	F4	0C	F3
Menu	NEC-F2	83	F4	30	CF
 (INFORMATIONS)	NEC-F2	83	F4	97	68
Exit	NEC-F2	83	F4	28	D7
Aspect	NEC-F2	83	F4	13	EC
Freeze	NEC-F2	83	F4	03	FC
Pattern	NEC-F2	83	F4	55	AA
Blank	NEC-F2	83	F4	7	F8
PgUp	NEC-F2	83	F4	06	F9
PgDn	NEC-F2	83	F4	05	FA
 (Muet)	NEC-F2	83	F4	14	EB
 (Volume -)	NEC-F2	83	F4	83	7C
 (Volume +)	NEC-F2	83	F4	82	7D
 (Zoom avant)	NEC-F2	83	F4	67	98
 (Zoom arrière)	NEC-F2	83	F4	68	97
Eco Mode	NEC-F2	83	F4	2B	D4
Color Mode	NEC-F2	83	F4	10	EF

Code d'adresse

Code 1	83F4
Code 2	93F4
Code 3	A3F4
Code 4	B3F4
Code 5	C3F4
Code 6	D3F4
Code 7	E3F4
Code 8	F3F4

Tableau de commande RS-232

Affectation des broches

Broche	Description	Broche	Description
1	NC	2	RX
3	TX	4	NC
5	GND	6	NC
7	RTSZ	8	CTSZ
9	NC		

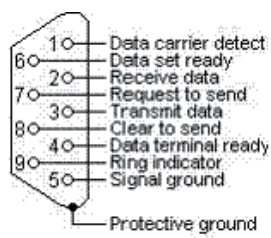

Interface

Protocole RS-232	
Débit en bauds	115200 bps (par défaut)
Longueur de données	8 bit
Vérification de la parité	Aucun
Bit d'arrêt	1 bit
Contrôle de flux	Aucun

Tableau de commande

Fonction	Type	Action	Commande
Alimentation	Écriture	ACTIV.	0x06 0x14 0x00 0x04 0x00 0x34 0x11 0x00 0x00 0x5D
Alimentation	Écriture	DÉSACT.	0x06 0x14 0x00 0x04 0x00 0x34 0x11 0x01 0x00 0x5E
Alimentation	Écriture	ACTIV. / DÉSACT.	0x06 0x14 0x00 0x04 0x00 0x34 0x11 0x34 0x00 0x91
Alimentation	Lecture	Statut	0x07 0x14 0x00 0x05 0x00 0x34 0x00 0x00 0x11 0x00 0x5E
État du projecteur	Lecture	Statut	0x07 0x14 0x00 0x05 0x00 0x34 0x00 0x00 0x11 0x26 0x84
Rétablir tous les param.	Écriture	Rétablir tous les param.	0x06 0x14 0x00 0x04 0x00 0x34 0x11 0x02 0x00 0x5F
Réinitialiser réglages couleur	Écriture	Réinitialiser réglages couleur	0x06 0x14 0x00 0x04 0x00 0x34 0x11 0x2A 0x00 0x87
Écran d'accueil	Écriture	Noir	0x06 0x14 0x00 0x04 0x00 0x34 0x11 0x0A 0x00 0x67
Écran d'accueil	Écriture	Bleu	0x06 0x14 0x00 0x04 0x00 0x34 0x11 0x0A 0x01 0x68
Écran d'accueil	Écriture	ViewSonic	0x06 0x14 0x00 0x04 0x00 0x34 0x11 0x0A 0x02 0x69
Écran d'accueil	Écriture	DÉSACT.	0x06 0x14 0x00 0x04 0x00 0x34 0x11 0x0A 0x04 0x6B
Écran d'accueil	Lecture	Statut	0x07 0x14 0x00 0x05 0x00 0x34 0x00 0x00 0x11 0x0A 0x68
Arrêt rapide	Écriture	DÉSACT.	0x06 0x14 0x00 0x04 0x00 0x34 0x11 0x0B 0x00 0x68
Arrêt rapide	Écriture	ACTIV.	0x06 0x14 0x00 0x04 0x00 0x34 0x11 0x0B 0x01 0x69
Arrêt rapide	Lecture	Statut	0x07 0x14 0x00 0x05 0x00 0x34 0x00 0x00 0x11 0x0B 0x69
Mode Haute altitude	Écriture	DÉSACT.	0x06 0x14 0x00 0x04 0x00 0x34 0x11 0x0C 0x00 0x69
Mode Haute altitude	Écriture	ACTIV.	0x06 0x14 0x00 0x04 0x00 0x34 0x11 0x0C 0x01 0x6A
Mode Haute altitude	Lecture	Statut	0x07 0x14 0x00 0x05 0x00 0x34 0x00 0x00 0x11 0x0C 0x6A

Fonction	Type	Action	Commande
Mode source lumière	Écriture	Normal	0x06 0x14 0x00 0x04 0x00 0x34 0x11 0x10 0x00 0x6D
Mode lampe	Écriture	Eco	0x06 0x14 0x00 0x04 0x00 0x34 0x11 0x10 0x01 0x6E
Mode source lumière	Écriture	Dynamic Eco	0x06 0x14 0x00 0x04 0x00 0x34 0x11 0x10 0x02 0x6F
Mode source lumière	Écriture	SuperÉco+	0x06 0x14 0x00 0x04 0x00 0x34 0x11 0x10 0x03 0x70
Mode source lumière	Lecture	Statut	0x07 0x14 0x00 0x05 0x00 0x34 0x00 0x00 0x11 0x10 0x6E
Message	Écriture	DÉSACT.	0x06 0x14 0x00 0x04 0x00 0x34 0x11 0x27 0x00 0x84
Message	Écriture	ACTIV.	0x06 0x14 0x00 0x04 0x00 0x34 0x11 0x27 0x01 0x85
Message	Lecture	Statut	0x07 0x14 0x00 0x05 0x00 0x34 0x00 0x00 0x11 0x27 0x85
Position du projecteur	Écriture	Sol avant	0x06 0x14 0x00 0x04 0x00 0x34 0x12 0x00 0x00 0x5E
Position du projecteur	Écriture	Sol arrière	0x06 0x14 0x00 0x04 0x00 0x34 0x12 0x00 0x01 0x5F
Position du projecteur	Écriture	Plafond arr.	0x06 0x14 0x00 0x04 0x00 0x34 0x12 0x00 0x02 0x60
Position du projecteur	Écriture	Plafond avant	0x06 0x14 0x00 0x04 0x00 0x34 0x12 0x00 0x03 0x61
Position du projecteur	Lecture	Statut	0x07 0x14 0x00 0x05 0x00 0x34 0x00 0x00 0x12 0x00 0x5F
Sync 3D	Écriture	DÉSACT.	0x06 0x14 0x00 0x04 0x00 0x34 0x12 0x20 0x00 0x7E
Sync 3D	Écriture	Auto	0x06 0x14 0x00 0x04 0x00 0x34 0x12 0x20 0x01 0x7F
Sync 3D	Écriture	Trame séquentiel.	0x06 0x14 0x00 0x04 0x00 0x34 0x12 0x20 0x02 0x80
Sync 3D	Écriture	Combi trame	0x06 0x14 0x00 0x04 0x00 0x34 0x12 0x20 0x03 0x81
Sync 3D	Écriture	Haut-bas	0x06 0x14 0x00 0x04 0x00 0x34 0x12 0x20 0x04 0x82
Sync 3D	Écriture	Côte à côte	0x06 0x14 0x00 0x04 0x00 0x34 0x12 0x20 0x05 0x83
Sync 3D	Lecture	Statut	0x07 0x14 0x00 0x05 0x00 0x34 0x00 0x00 0x12 0x20 0x7F
Inverser sync 3D	Écriture	DÉSACT.	0x06 0x14 0x00 0x04 0x00 0x34 0x12 0x21 0x00 0x7F
Inverser sync 3D	Écriture	ACTIV.	0x06 0x14 0x00 0x04 0x00 0x34 0x12 0x21 0x01 0x80
Inverser sync 3D	Lecture	Statut	0x07 0x14 0x00 0x05 0x00 0x34 0x00 0x00 0x12 0x21 0x80
Contraste	Écriture	Diminuer	0x06 0x14 0x00 0x04 0x00 0x34 0x12 0x02 0x00 0x60
Contraste	Écriture	Augmenter	0x06 0x14 0x00 0x04 0x00 0x34 0x12 0x02 0x01 0x61
Contraste	Lecture	Obtenir la valeur	0x07 0x14 0x00 0x05 0x00 0x34 0x00 0x00 0x12 0x02 0x61
Luminosité	Écriture	Diminuer	0x06 0x14 0x00 0x04 0x00 0x34 0x12 0x03 0x00 0x61
Luminosité	Écriture	Augmenter	0x06 0x14 0x00 0x04 0x00 0x34 0x12 0x03 0x01 0x62
Luminosité	Lecture	Obtenir la valeur	0x07 0x14 0x00 0x05 0x00 0x34 0x00 0x00 0x12 0x03 0x62
Format	Écriture	Auto	0x06 0x14 0x00 0x04 0x00 0x34 0x12 0x04 0x00 0x62
Format	Écriture	4:3	0x06 0x14 0x00 0x04 0x00 0x34 0x12 0x04 0x02 0x64
Format	Écriture	16:9	0x06 0x14 0x00 0x04 0x00 0x34 0x12 0x04 0x03 0x65
Format	Écriture	16:10	0x06 0x14 0x00 0x04 0x00 0x34 0x12 0x04 0x04 0x66
Format	Écriture	Natif	0x06 0x14 0x00 0x04 0x00 0x34 0x12 0x04 0x09 0x6B
Format	Lecture	Obtenir la valeur	0x07 0x14 0x00 0x05 0x00 0x34 0x00 0x00 0x12 0x04 0x63
Réglage auto	Écriture	Exécuter	0x06 0x14 0x00 0x04 0x00 0x34 0x12 0x05 0x00 0x63
Position horizontale	Écriture	Décaler à droite	0x06 0x14 0x00 0x04 0x00 0x34 0x12 0x06 0x01 0x65

Fonction	Type	Action	Commande
Position horizontale	Écriture	Décaler à gauche	0x06 0x14 0x00 0x04 0x00 0x34 0x12 0x06 0x00 0x64
Position horizontale	Lecture	Obtenir la valeur	0x07 0x14 0x00 0x05 0x00 0x34 0x00 0x00 0x12 0x06 0x65
Position verticale	Écriture	Décaler en haut	0x06 0x14 0x00 0x04 0x00 0x34 0x12 0x07 0x00 0x65
Position verticale	Écriture	Décaler en bas	0x06 0x14 0x00 0x04 0x00 0x34 0x12 0x07 0x01 0x66
Position verticale	Lecture	Obtenir la valeur	0x07 0x14 0x00 0x05 0x00 0x34 0x00 0x00 0x12 0x07 0x66
Température des couleurs	Écriture	5500K	0x06 0x14 0x00 0x04 0x00 0x34 0x12 0x08 0x00 0x66
Température des couleurs	Écriture	6500K	0x06 0x14 0x00 0x04 0x00 0x34 0x12 0x08 0x01 0x67
Température des couleurs	Écriture	8000K	0x06 0x14 0x00 0x04 0x00 0x34 0x12 0x08 0x03 0x69
Température des couleurs	Lecture	Obtenir la valeur	0x07 0x14 0x00 0x05 0x00 0x34 0x00 0x00 0x12 0x08 0x67
Blank	Écriture	ACTIV.	0x06 0x14 0x00 0x04 0x00 0x34 0x12 0x09 0x01 0x68
Blank	Écriture	DÉSACT.	0x06 0x14 0x00 0x04 0x00 0x34 0x12 0x09 0x00 0x67
Blank	Lecture	Statut	0x07 0x14 0x00 0x05 0x00 0x34 0x00 0x00 0x12 0x09 0x68
Trapèze-Vertical	Écriture	Diminuer	0x06 0x14 0x00 0x04 0x00 0x34 0x12 0x0A 0x00 0x68
Trapèze-Vertical	Écriture	Augmenter	0x06 0x14 0x00 0x04 0x00 0x34 0x12 0x0A 0x01 0x69
Trapèze-Vertical	Lecture	Obtenir la valeur	0x07 0x14 0x00 0x05 0x00 0x34 0x00 0x00 0x12 0x0A 0x69
Mode couleur	Écriture	Luminosité max.	0x06 0x14 0x00 0x04 0x00 0x34 0x12 0x0B 0x00 0x69
Mode couleur	Écriture	Film	0x06 0x14 0x00 0x04 0x00 0x34 0x12 0x0B 0x01 0x6A
Mode couleur	Écriture	Standard	0x06 0x14 0x00 0x04 0x00 0x34 0x12 0x0B 0x04 0x6D
Mode couleur	Écriture	Sports	0x06 0x14 0x00 0x04 0x00 0x34 0x12 0x0B 0x11 0x7A
Mode couleur	Écriture	Photo	0x06 0x14 0x00 0x04 0x00 0x34 0x12 0x0B 0x13 0x7C
Mode couleur	Écriture	Présentation	0x06 0x14 0x00 0x04 0x00 0x34 0x12 0x0B 0x14 0x7D
Mode couleur	Écriture	Jeux	0x06 0x14 0x00 0x04 0x00 0x34 0x12 0x0B 0x12 0x7B
Mode couleur	Écriture	Cycle	0x06 0x14 0x00 0x04 0x00 0x34 0x13 0x33 0x00 0x92
Mode couleur	Lecture	Statut	0x07 0x14 0x00 0x05 0x00 0x34 0x00 0x00 0x12 0x0B 0x6A
Réinitialiser paramètres couleur actuels	Écriture	Réinit.	0x06 0x14 0x00 0x04 0x00 0x34 0x11 0x2A 0x00 0x87
Couleur primaire	Écriture	R	0x06 0x14 0x00 0x04 0x00 0x34 0x12 0x10 0x00 0x6E
Couleur primaire	Écriture	G	0x06 0x14 0x00 0x04 0x00 0x34 0x12 0x10 0x01 0x6F
Couleur primaire	Écriture	B	0x06 0x14 0x00 0x04 0x00 0x34 0x12 0x10 0x02 0x70
Couleur primaire	Écriture	C	0x06 0x14 0x00 0x04 0x00 0x34 0x12 0x10 0x03 0x71
Couleur primaire	Écriture	M	0x06 0x14 0x00 0x04 0x00 0x34 0x12 0x10 0x04 0x72
Couleur primaire	Écriture	Y	0x06 0x14 0x00 0x04 0x00 0x34 0x12 0x10 0x05 0x73
Couleur primaire	Lecture	Statut	0x07 0x14 0x00 0x05 0x00 0x34 0x00 0x00 0x12 0x10 0x6F
Nuance / Tinte	Écriture	Diminuer	0x06 0x14 0x00 0x04 0x00 0x34 0x12 0x11 0x00 0x6F
Nuance / Tinte	Écriture	Augmenter	0x06 0x14 0x00 0x04 0x00 0x34 0x12 0x11 0x01 0x70
Nuance / Tinte	Lecture	Obtenir la valeur	0x07 0x14 0x00 0x05 0x00 0x34 0x00 0x00 0x12 0x11 0x70
Saturation	Écriture	Diminuer	0x06 0x14 0x00 0x04 0x00 0x34 0x12 0x12 0x00 0x70
Saturation	Écriture	Augmenter	0x06 0x14 0x00 0x04 0x00 0x34 0x12 0x12 0x01 0x71
Saturation	Lecture	Obtenir la valeur	0x07 0x14 0x00 0x05 0x00 0x34 0x00 0x00 0x12 0x12 0x71

Fonction	Type	Action	Commande
Gain	Écriture	Diminuer	0x06 0x14 0x00 0x04 0x00 0x34 0x12 0x13 0x00 0x71
Gain	Écriture	Augmenter	0x06 0x14 0x00 0x04 0x00 0x34 0x12 0x13 0x01 0x72
Gain	Lecture	Obtenir la valeur	0x07 0x14 0x00 0x05 0x00 0x34 0x00 0x00 0x12 0x13 0x72
Netteté	Écriture	Diminuer	0x06 0x14 0x00 0x04 0x00 0x34 0x12 0x0E 0x00 0x6C
Netteté	Écriture	Augmenter	0x06 0x14 0x00 0x04 0x00 0x34 0x12 0x0E 0x01 0x6D
Netteté	Lecture	Obtenir la valeur	0x07 0x14 0x00 0x05 0x00 0x34 0x00 0x00 0x12 0x0E 0x6D
Freeze	Écriture	ACTIV.	0x06 0x14 0x00 0x04 0x00 0x34 0x13 0x00 0x01 0x60
Freeze	Écriture	DÉSACT.	0x06 0x14 0x00 0x04 0x00 0x34 0x13 0x00 0x00 0x5F
Freeze	Lecture	Statut	0x07 0x14 0x00 0x05 0x00 0x34 0x00 0x00 0x13 0x00 0x60
Entrée source	Écriture	D-Sub / Comp. 1	0x06 0x14 0x00 0x04 0x00 0x34 0x13 0x01 0x00 0x60
Entrée source	Écriture	HDMI 1	0x06 0x14 0x00 0x04 0x00 0x34 0x13 0x01 0x03 0x63
Entrée source	Écriture	HDMI 2	0x06 0x14 0x00 0x04 0x00 0x34 0x13 0x01 0x07 0x67
Entrée source	Écriture	Lecteur USB	0x06 0x14 0x00 0x04 0x00 0x34 0x13 0x01 0x1A 0x7A
Entrée source	Lecture	Statut	0x07 0x14 0x00 0x05 0x00 0x34 0x00 0x00 0x13 0x01 0x61
Recherche auto rapide	Écriture	ACTIV.	0x06 0x14 0x00 0x04 0x00 0x34 0x13 0x02 0x01 0x62
Recherche auto rapide	Écriture	DÉSACT.	0x06 0x14 0x00 0x04 0x00 0x34 0x13 0x02 0x00 0x61
Recherche auto rapide	Lecture	Statut	0x07 0x14 0x00 0x05 0x00 0x34 0x00 0x00 0x13 0x02 0x62
Muet	Écriture	ACTIV.	0x06 0x14 0x00 0x04 0x00 0x34 0x14 0x00 0x01 0x61
Muet	Écriture	DÉSACT.	0x06 0x14 0x00 0x04 0x00 0x34 0x14 0x00 0x00 0x60
Muet	Lecture	Statut	0x07 0x14 0x00 0x05 0x00 0x34 0x00 0x00 0x14 0x00 0x61
Volume	Écriture	Augmenter	0x06 0x14 0x00 0x04 0x00 0x34 0x14 0x01 0x00 0x61
Volume	Écriture	Diminuer	0x06 0x14 0x00 0x04 0x00 0x34 0x14 0x02 0x00 0x62
Volume	Écriture	Écrire la valeur	0x06 0x14 0x00 0x04 0x00 0x34 0x13 0x2A 0x11 0x9A
Volume	Lecture	Obtenir la valeur	0x07 0x14 0x00 0x05 0x00 0x34 0x00 0x00 0x14 0x03 0x64
Langue	Écriture	English	0x06 0x14 0x00 0x04 0x00 0x34 0x15 0x00 0x00 0x61
Langue	Écriture	Français	0x06 0x14 0x00 0x04 0x00 0x34 0x15 0x00 0x01 0x62
Langue	Écriture	Deutsch	0x06 0x14 0x00 0x04 0x00 0x34 0x15 0x00 0x02 0x63
Langue	Écriture	Italiano	0x06 0x14 0x00 0x04 0x00 0x34 0x15 0x00 0x03 0x64
Langue	Écriture	Español	0x06 0x14 0x00 0x04 0x00 0x34 0x15 0x00 0x04 0x65
Langue	Écriture	РУССКИЙ	0x06 0x14 0x00 0x04 0x00 0x34 0x15 0x00 0x05 0x66
Langue	Écriture	繁體中文	0x06 0x14 0x00 0x04 0x00 0x34 0x15 0x00 0x06 0x67
Langue	Écriture	简体中文	0x06 0x14 0x00 0x04 0x00 0x34 0x15 0x00 0x07 0x68
Langue	Écriture	日本語	0x06 0x14 0x00 0x04 0x00 0x34 0x15 0x00 0x08 0x69
Langue	Écriture	한국어	0x06 0x14 0x00 0x04 0x00 0x34 0x15 0x00 0x09 0x6A
Langue	Écriture	Svenska	0x06 0x14 0x00 0x04 0x00 0x34 0x15 0x00 0x0a 0x6B
Langue	Écriture	Nederlands	0x06 0x14 0x00 0x04 0x00 0x34 0x15 0x00 0x0b 0x6C
Langue	Écriture	Türkçe	0x06 0x14 0x00 0x04 0x00 0x34 0x15 0x00 0x0c 0x6D

Fonction	Type	Action	Commande
Langue	Écriture	Čeština	0x06 0x14 0x00 0x04 0x00 0x34 0x15 0x00 0x0d 0x6E
Langue	Écriture	Português	0x06 0x14 0x00 0x04 0x00 0x34 0x15 0x00 0x0e 0x6F
Langue	Écriture	ไทย	0x06 0x14 0x00 0x04 0x00 0x34 0x15 0x00 0x0f 0x70
Langue	Écriture	Polski	0x06 0x14 0x00 0x04 0x00 0x34 0x15 0x00 0x10 0x71
Langue	Écriture	Suomi	0x06 0x14 0x00 0x04 0x00 0x34 0x15 0x00 0x11 0x72
Langue	Écriture	العربية	0x06 0x14 0x00 0x04 0x00 0x34 0x15 0x00 0x12 0x73
Langue	Écriture	Indonesia	0x06 0x14 0x00 0x04 0x00 0x34 0x15 0x00 0x13 0x74
Langue	Écriture	हिंदी	0x06 0x14 0x00 0x04 0x00 0x34 0x15 0x00 0x14 0x75
Langue	Écriture	Tiếng Việt	0x06 0x14 0x00 0x04 0x00 0x34 0x15 0x00 0x15 0x76
Langue	Écriture	Ελληνικά	0x06 0x14 0x00 0x04 0x00 0x34 0x15 0x00 0x16 0x77
Langue	Lecture	Statut	0x07 0x14 0x00 0x05 0x00 0x34 0x00 0x00 0x15 0x00 0x62
Durée utilisation lampe	Écriture	Réinitialiser à ZÉRO	0x06 0x14 0x00 0x04 0x00 0x34 0x15 0x01 0x00 0x62
Durée utilisation lampe	Lecture	Obtenir la durée d'utilisation	0x07 0x14 0x00 0x05 0x00 0x34 0x00 0x00 0x15 0x01 0x63
Format HDMI	Écriture	RGB	0x06 0x14 0x00 0x04 0x00 0x34 0x11 0x28 0x00 0x85
Format HDMI	Écriture	YUV	0x06 0x14 0x00 0x04 0x00 0x34 0x11 0x28 0x01 0x86
Format HDMI	Écriture	Auto	0x06 0x14 0x00 0x04 0x00 0x34 0x11 0x28 0x02 0x87
Format HDMI	Lecture	Statut	0x07 0x14 0x00 0x05 0x00 0x34 0x00 0x00 0x11 0x28 0x86
Portée HDMI	Écriture	Optimisé	0x06 0x14 0x00 0x04 0x00 0x34 0x11 0x29 0x00 0x86
Portée HDMI	Écriture	Normal	0x06 0x14 0x00 0x04 0x00 0x34 0x11 0x29 0x01 0x87
Portée HDMI	Écriture	Auto	0x06 0x14 0x00 0x04 0x00 0x34 0x11 0x29 0x02 0x88
Portée HDMI	Lecture	Statut	0x07 0x14 0x00 0x05 0x00 0x34 0x00 0x00 0x11 0x29 0x87
CEC	Écriture	DÉSACT.	0x06 0x14 0x00 0x04 0x00 0x34 0x11 0x2B 0x00 0x88
CEC	Écriture	ACTIV.	0x06 0x14 0x00 0x04 0x00 0x34 0x11 0x2B 0x01 0x89
CEC	Lecture	Statut	0x07 0x14 0x00 0x05 0x00 0x34 0x00 0x00 0x11 0x2B 0x89
État d'erreur	Lecture	Statut	0x07 0x14 0x00 0x05 0x00 0x34 0x00 0x00 0x0C 0x0D 0x66
Brilliant Color	Écriture	DÉSACT.	0x06 0x14 0x00 0x04 0x00 0x34 0x12 0x0F 0x00 0x6D
Brilliant Color	Écriture	Couleur 1	0x06 0x14 0x00 0x04 0x00 0x34 0x12 0x0F 0x01 0x6E
Brilliant Color	Écriture	Couleur 2	0x06 0x14 0x00 0x04 0x00 0x34 0x12 0x0F 0x02 0x6F
Brilliant Color	Écriture	Couleur 3	0x06 0x14 0x00 0x04 0x00 0x34 0x12 0x0F 0x03 0x70
Brilliant Color	Écriture	Couleur 4	0x06 0x14 0x00 0x04 0x00 0x34 0x12 0x0F 0x04 0x71
Brilliant Color	Écriture	Couleur 5	0x06 0x14 0x00 0x04 0x00 0x34 0x12 0x0F 0x05 0x72
Brilliant Color	Écriture	Couleur 6	0x06 0x14 0x00 0x04 0x00 0x34 0x12 0x0F 0x06 0x73
Brilliant Color	Écriture	Couleur 7	0x06 0x14 0x00 0x04 0x00 0x34 0x12 0x0F 0x07 0x74
Brilliant Color	Écriture	Couleur 8	0x06 0x14 0x00 0x04 0x00 0x34 0x12 0x0F 0x08 0x75
Brilliant Color	Écriture	Couleur 9	0x06 0x14 0x00 0x04 0x00 0x34 0x12 0x0F 0x09 0x76
Brilliant Color	Écriture	Couleur 10	0x06 0x14 0x00 0x04 0x00 0x34 0x12 0x0F 0x0A 0x77
Brilliant Color	Lecture	Statut	0x07 0x14 0x00 0x05 0x00 0x34 0x00 0x00 0x12 0x0F 0x6E

Fonction	Type	Action	Commande
Code de télécommande	Écriture	code 1	0x06 0x14 0x00 0x04 0x00 0x34 0x0C 0x48 0x00 0xA0
Code de télécommande	Écriture	code 2	0x06 0x14 0x00 0x04 0x00 0x34 0x0C 0x48 0x01 0xA1
Code de télécommande	Écriture	code 3	0x06 0x14 0x00 0x04 0x00 0x34 0x0C 0x48 0x02 0xA2
Code de télécommande	Écriture	code 4	0x06 0x14 0x00 0x04 0x00 0x34 0x0C 0x48 0x03 0xA3
Code de télécommande	Écriture	code 5	0x06 0x14 0x00 0x04 0x00 0x34 0x0C 0x48 0x04 0xA4
Code de télécommande	Écriture	code 6	0x06 0x14 0x00 0x04 0x00 0x34 0x0C 0x48 0x05 0xA5
Code de télécommande	Écriture	code 7	0x06 0x14 0x00 0x04 0x00 0x34 0x0C 0x48 0x06 0xA6
Code de télécommande	Écriture	code 8	0x06 0x14 0x00 0x04 0x00 0x34 0x0C 0x48 0x07 0xA7
Code de télécommande	Lecture	Statut	0x07 0x14 0x00 0x05 0x00 0x34 0x00 0x00 0x0C 0x48 0xA1
Couleur de l'écran	Écriture	DÉSACT.	0x06 0x14 0x00 0x04 0x00 0x34 0x11 0x32 0x00 0x8F
Surbalayage	Écriture	DÉSACT.	0x06 0x14 0x00 0x04 0x00 0x34 0x11 0x33 0x00 0x90
Surbalayage	Écriture	Valeur 1	0x06 0x14 0x00 0x04 0x00 0x34 0x11 0x33 0x01 0x91
Surbalayage	Écriture	Valeur 2	0x06 0x14 0x00 0x04 0x00 0x34 0x11 0x33 0x02 0x92
Surbalayage	Écriture	Valeur 3	0x06 0x14 0x00 0x04 0x00 0x34 0x11 0x33 0x03 0x93
Surbalayage	Écriture	Valeur 4	0x06 0x14 0x00 0x04 0x00 0x34 0x11 0x33 0x04 0x94
Surbalayage	Écriture	Valeur 5	0x06 0x14 0x00 0x04 0x00 0x34 0x11 0x33 0x05 0x95
Surbalayage	Lecture	Obtenir la valeur	0x07 0x14 0x00 0x05 0x00 0x34 0x00 0x00 0x11 0x33 0x91
Touche distante	Écriture	Menu	0x02 0x14 0x00 0x04 0x00 0x34 0x02 0x04 0x0F 0x61
Touche distante	Écriture	Quitter	0x02 0x14 0x00 0x04 0x00 0x34 0x02 0x04 0x13 0x65
Touche distante	Écriture	Haut	0x02 0x14 0x00 0x04 0x00 0x34 0x02 0x04 0x0B 0x5D
Touche distante	Écriture	Bas	0x02 0x14 0x00 0x04 0x00 0x34 0x02 0x04 0x0C 0x5E
Touche distante	Écriture	Gauche	0x02 0x14 0x00 0x04 0x00 0x34 0x02 0x04 0x0D 0x5F
Touche distante	Écriture	Droite	0x02 0x14 0x00 0x04 0x00 0x34 0x02 0x04 0x0E 0x60
Touche distante	Écriture	Source	0x02 0x14 0x00 0x04 0x00 0x34 0x02 0x04 0x04 0x56
Touche distante	Écriture	Entrée	0x02 0x14 0x00 0x04 0x00 0x34 0x02 0x04 0x15 0x67
Touche distante	Écriture	Auto	0x02 0x14 0x00 0x04 0x00 0x34 0x02 0x04 0x08 0x5A
Touche distante	Écriture	Mon bouton	0x02 0x14 0x00 0x04 0x00 0x34 0x02 0x04 0x11 0x63
Température de fonctionnement	Lecture	Obtenir la valeur	0x07 0x14 0x00 0x05 0x00 0x34 0x00 0x00 0x15 0x03 0x65
Cycle du mode lampe	Écriture	Cycle du mode lampe	0x06 0x14 0x00 0x04 0x00 0x34 0x13 0x36 0x00 0x95
Cycle du mode audio	Écriture	Cycle du mode audio	0x06 0x14 0x00 0x04 0x00 0x34 0x13 0x35 0x00 0x94

Glossaire

Cette section donne le glossaire standard des termes utilisés dans les modèles de projecteur. Tous les termes sont listés par ordre alphabétique.

REMARQUE : Certains termes peuvent ne pas être applicables à votre projecteur.

A Format

Fait référence au rapport entre la largeur de l'image et sa hauteur.

Auto Sync

Fonction de réglage automatique intelligent intégrée qui règle les valeurs de fréquence et l'horloge pour optimiser la qualité d'image.

B Blank

Masquez temporairement l'image à l'écran pour obtenir l'attention du public lorsque nécessaire.

Luminosité max. Mode

Optimise la luminosité de l'image projetée. Ce mode est idéal pour les environnements où une grande luminosité est requise, comme les pièces bien éclairées.

Luminosité

Ajuste les niveaux de luminosité de l'image à l'écran.

C CEC (Consumer Electronics Control)

Synchronise la mise sous/hors tension via une connexion HDMI. Autrement dit, si un appareil qui prend également en charge la fonction CEC est connecté à l'entrée HDMI du projecteur, lorsque le projecteur est éteint, l'appareil connecté sera également éteint automatiquement. Lorsque l'appareil connecté est allumé, le projecteur s'allumera automatiquement.

Couleur

Ajuste la saturation des couleurs.

Temp. couleurs

Permet aux utilisateurs de sélectionner des réglages de température de couleur spécifiques pour personnaliser davantage leur expérience de visionnage.

Valeur par défaut du projecteur	État original du projecteur
8000K	Le blanc des images tire vers le bleu.
6500K	Température de couleur par défaut. Les images conservent une apparence blanche normale. Recommandé pour un usage général.
5500K	Le blanc des images tire vers le rouge.

C **Contraste**
Ajuste la différence entre l'arrière-plan de l'image (niveau de noir) et le premier plan (niveau de blanc).

Mode couleur

Le projecteur est pré-réglé avec plusieurs modes de couleur prédéfinis pour répondre aux besoins de fonctionnement, environnementaux et de source d'entrée.

F **Molette de mise au point**
Améliorez manuellement la clarté de l'image projetée.

G **Gamma**
Permet à l'utilisateur de sélectionner manuellement la courbe en niveaux de gris du projecteur.

H **Portée HDMI**
Permet à l'utilisateur de sélectionner une gamme de niveaux de gris HDMI comprise entre 0 et 255 (plage améliorée), 16 à 235 (plage normale) ou Auto en fonction du type de signal détecté.

Mode Haute altitude

Mode en option pour les utilisateurs qui vivent dans un environnement situé entre 1500 et 3000 m d'altitude et dont la température est comprise entre 5°C et 25°C. Son activation améliorera le refroidissement et les performances du projecteur.

I **INFORMATIONS**

Affiche le mode de fréquence (entrée de signal vidéo), le numéro de modèle du projecteur, le numéro de série et l'URL du site Web ViewSonic®.

Sélection d'entrée

Bascule entre les différentes options d'entrée disponibles pour le projecteur.

K **Trapèze**
La distorsion d'une image provoquée par sa projection sur une surface inclinée. Cela peut être ajusté verticalement à l'aide des  **touches trapèze**.

L Param. lampe
Les informations et les paramètres de la lampe du projecteur peuvent être affichés et ajustés en affichant « Informations d'heures lampe » ou en réglant le « Mode lampe ».

Décalage objectif

L'objectif du projecteur peut être déplacé verticalement en ajustant le menu « Décalage objectif ».

M Mode Film

Mode couleur approprié pour la lecture de films colorés, de clips vidéo de caméras numériques ou de DV via l'entrée PC. Idéal pour un environnement peu éclairé.

O Surbalayage

Fait référence à une image rognée sur l'écran de votre moniteur. Un réglage de votre moniteur effectue un zoom avant sur le contenu du film, de sorte que vous ne puissiez pas voir les bords les plus extérieurs du film.

P Motif

Projette une grille à utiliser pour l'ajustement et le réglage précis de l'image.

Position du projecteur

L'image projetée peut être ajustée en fonction de l'emplacement d'installation du projecteur, c.-à-d. une installation au plafond ou à l'arrière.

R RS-232

Code standard pour la transmission de données en série, utilisé pour la connexion à d'autres appareils ou contrôleurs via un port série ou un port réseau.

S Netteté

Ajuste la qualité de l'image.

Mode Standard

Mode couleur conçu pour des conditions d'affichage normales dans un environnement à la lumière du jour.

Z Molette de zoom

Ajustez manuellement la taille de l'image projetée.



Dépannage

Problèmes communs

Cette section décrit certains problèmes communs que vous pouvez rencontrer lors de l'utilisation du projecteur.

Problème	Solutions possibles
Le projecteur ne s'allume pas	<ul style="list-style-type: none">• Assurez-vous que le cordon d'alimentation est correctement branché au projecteur et à la prise secteur.• Si le processus de refroidissement n'est pas terminé, attendez qu'il soit terminé, puis essayez de rallumer le projecteur.• Si ce qui précède ne fonctionne pas, essayez une autre prise de courant ou un autre appareil électrique avec la même prise secteur.
Il n'y a pas d'image	<ul style="list-style-type: none">• Assurez-vous que le câble de la source vidéo est correctement connecté et que la source vidéo est allumée.• Si la source d'entrée n'est pas sélectionnée automatiquement, sélectionnez la source correcte à l'aide de la touche Source sur le projecteur ou la télécommande.
L'image est floue	<ul style="list-style-type: none">• Ajuster la molette de mise au point aidera à faire la mise au point correcte de l'objectif de projection.• Assurez-vous que le projecteur et l'écran sont correctement alignés. Si nécessaire, ajustez la hauteur du projecteur ainsi que l'angle et la direction de projection.
La télécommande ne fonctionne pas	<ul style="list-style-type: none">• Assurez-vous qu'il n'y a pas d'obstacle entre la télécommande et le projecteur et qu'ils sont à moins de 8 m (26 pi) l'un de l'autre.• Les piles sont peut-être épuisées. Veuillez vérifier et les remplacer si nécessaire.

Voyants LED

Voyant			État et description
			
Alimentation			
Vert clignotant	Désact.	Désact.	Mode veille
Vert	Désact.	Désact.	Mise en marche
Vert	Désact.	Désact.	Fonctionnement normal
Vert clignotant	Désact.	Désact.	Refroidissement de mise hors tension normale
Rouge	Désact.	Désact.	Téléchargement
Vert	Vert	Vert	Déverminage désactivé
Lampe			
Vert clignotant	Désact.	Rouge	Refroidissement de première erreur de source lumineuse allumée
Désact.	Désact.	Rouge	Erreur de source lumineuse en fonctionnement normal
Vert	Désact.	Rouge	Échec du démarrage du disque chromatique
Chauffage/Refroidissement			
Désact.	Rouge	Désact.	Erreur de ventilateur 1 (la vitesse effective du ventilateur est en dehors de la vitesse désirée).
Désact.	Rouge	Rouge	Erreur de ventilateur 2 (la vitesse effective du ventilateur est en dehors de la vitesse désirée).
Désact.	Rouge	Vert	Erreur de ventilateur 3 (la vitesse effective du ventilateur est en dehors de la vitesse désirée).
Désact.	Rouge	Orange	Erreur de ventilateur 4 (la vitesse effective du ventilateur est en dehors de la vitesse désirée).
Rouge clignotant	Rouge	Désact.	Erreur de ventilateur 5 (la vitesse effective du ventilateur est en dehors de la vitesse désirée).
Rouge clignotant	Rouge clignotant	Désact.	Erreur de ventilateur 6 (la vitesse effective du ventilateur est en dehors de la vitesse désirée).
Rouge	Rouge	Rouge	Erreur de capteur thermique 1 ouvert (la diode distante a une condition de circuit ouvert).
Rouge	Rouge	Vert	Erreur de capteur thermique 2 ouvert (la diode distante a une condition de circuit ouvert).
Vert	Rouge	Rouge	Erreur de court-circuit du capteur thermique 1 (la diode distante a une condition de circuit ouvert).
Désact.	Rouge	Vert	Erreur de court-circuit du capteur thermique 2 (la diode distante a une condition de circuit ouvert).
Orange	Rouge	Rouge	Erreur de température 1 (température au-dessus de la limite).
Orange	Rouge	Vert	Erreur de température 2 (température au-dessus de la limite).
Désact.	Vert	Rouge	Erreur de connexion IC ventilateur #1 I2C.

Entretien

Précautions générales

- Assurez-vous que le projecteur est éteint et que le câble d'alimentation est débranché de la prise secteur.
- Ne retirez aucune des pièces de votre projecteur. Contactez ViewSonic® ou un revendeur quand une pièce du projecteur doit être remplacée.
- Ne pulvérisez jamais et ne versez jamais de liquide directement sur le boîtier.
- Manipulez le projecteur avec précaution, car un projecteur de couleur plus sombre, s'il est éraflé, peut présenter des marques plus nettes qu'un projecteur de couleur plus claire.

Nettoyage de l'objectif

- Utilisez une bombe d'air comprimé pour ôter la poussière.
- Si l'objectif est sale, utilisez du papier pour objectif ou humidifiez un chiffon doux de produit nettoyant pour l'objectif et frottez légèrement la surface.

ATTENTION : N'utilisez jamais de matériaux abrasifs.

Nettoyer le boîtier

- Utilisez un chiffon doux, sec et non pelucheux pour enlever la saleté ou la poussière.
- Si le boîtier n'est toujours pas propre, appliquez une petite quantité de détergent doux, non abrasif, sans ammoniac, ni alcool, sur un chiffon propre, doux et non pelucheux, puis essuyez la surface.

ATTENTION : À éviter : cire, alcool, benzène, dissolvant ou tout autre détergent chimique.

Entreposage du projecteur

Si vous avez l'intention de stocker le projecteur pendant une période prolongée :

- Assurez-vous que la température et l'humidité de l'emplacement d'entreposage sont conformes aux valeurs recommandées.
- Rentrez le pied de réglage entièrement.
- Retirez les piles de la télécommande.
- Placez le projecteur dans son emballage d'origine ou équivalent.

Clause de non-responsabilité

- ViewSonic® déconseille l'utilisation de nettoyeurs à base d'ammoniac ou d'alcool sur l'objectif ou le boîtier. Certains produits de nettoyage chimiques ont été signalés comme pouvant endommager l'objectif et/ou le boîtier du projecteur.
- ViewSonic® ne sera pas responsable des dommages résultant de l'utilisation de produits de nettoyage à base d'ammoniac ou d'alcool.

Informations relatives à la lampe

Cette section vous permettra de mieux comprendre la lampe de votre projecteur.

Heures lampe

Lorsque le projecteur est utilisé, la durée d'utilisation de la lampe (en heures) est calculée automatiquement par le compteur horaire intégré.

Pour obtenir les informations d'heures de la lampe :

1. Appuyez **Menu** pour ouvrir le menu OSD et allez à : **Avancée > Param. lampe > Informations d'heures lampe.**
2. Appuyez **Enter** et la page **Informations d'heures lampe** apparaîtra :
3. Appuyez **Exit** pour quitter le menu.

Augmenter la durée de vie de la lampe

Pour prolonger la durée de vie de la lampe, vous pouvez ajuster les paramètres suivants dans le menu OSD.

Configuration du Mode lampe

Régler le projecteur en mode **Eco**, **Dynamic Eco** ou **SuperÉco+** réduit le bruit de l'appareil et sa consommation et prolonge la durée de vie de la lampe.

Mode lampe	Description
Normal	Fournit la luminosité complète de la lampe.
Eco	Réduit la consommation de la lampe de 16% et réduit la luminosité, et diminue le bruit du ventilateur.
Dynamic Eco	Réduit la consommation de la lampe jusqu'à 30% selon le niveau de luminosité du contenu.
SuperÉco+	Réduit la consommation de la lampe de 60% et réduit la luminosité pour prolonger la durée de vie de la lampe et diminuer le bruit du ventilateur.

Pour définir le Mode lampe, ouvrez le menu OSD et allez à : **Avancée > Param. lampe > Mode lampe** et appuyez ◀/▶ pour sélectionner et appuyez **Enter**.

Configuration du Alim. auto. désact.

Cela permet au projecteur de s'éteindre automatiquement après un certain temps une fois qu'aucune source d'entrée n'est détectée.

Ouvrez le menu OSD et allez à : **GESTION DE L'ÉNERGIE > Énergie intell. > Alim. auto. désact.** et appuyez ◀/▶ pour désactiver et ajuster la durée.

Échéance de remplacement de la lampe

Lorsque le **Voyant de la lampe** s'allume, installez une nouvelle lampe ou consultez votre revendeur.

ATTENTION : L'utilisation d'une lampe usagée pourrait entraîner des dysfonctionnements au niveau du projecteur, voire une explosion.

Remplacement de la lampe

REMARQUE : Il est recommandé d'éteindre le projecteur, de le débrancher de la prise de courant et de contacter un technicien qualifié pour le remplacement de la lampe.

> Informations réglementaires et de service

Informations de conformité

Cette section traite de toutes les exigences et déclarations relatives aux réglementations. Les applications correspondantes confirmées doivent faire référence aux étiquettes de la plaque signalétique et aux marquages correspondants de l'appareil.

Déclaration de conformité FCC

Cet appareil est conforme à l'article 15 des Réglementations de la FCC. Son utilisation est sujette aux deux conditions suivantes : (1) Cet appareil ne doit pas provoquer d'interférences nuisibles, et (2) cet appareil doit accepter toute interférence reçue, y compris des interférences qui peuvent provoquer un fonctionnement non désiré. Cet appareil a été testé et reconnu conforme aux normes applicables au matériel informatique de Classe B, en vertu de l'article 15 des Réglementations de

Ces normes visent à fournir aux installations résidentes une protection raisonnable contre les interférences. Cet appareil génère, utilise et peut émettre des ondes radioélectriques et, dès lors, provoquer des interférences préjudiciables avec les postes de radio et les postes de télévision s'il n'est pas installé et utilisé conformément aux instructions du présent manuel. L'absence d'interférences n'est toutefois pas garantie dans certaines installations. Si cet appareil provoque des interférences préjudiciables à la réception des signaux de radio ou de télévision, qui peuvent être identifiées à la mise sous tension et hors tension de l'appareil, l'utilisateur est invité à tenter d'y remédier en prenant une ou plusieurs des mesures suivantes :

- Réorientez ou déplacez l'antenne de réception.
- Éloignez l'appareil du récepteur.
- Raccordez l'appareil à une prise se trouvant sur un circuit différent de celui sur lequel est branché le récepteur.
- Consulter le revendeur ou un technicien radiotélévision expérimenté.

AVERTISSEMENT : Vous êtes averti que toutes transformations et modifications non approuvées par la partie responsable de la conformité pourraient vous faire perdre votre droit d'utiliser l'équipement.

Déclaration d'Industrie Canada

CAN ICES-3 (B)/NMB-3(B)

Conformité CE pour les pays européens



L'appareil est conforme à la directive CEM 2014/30/UE et à la directive basse tension 2014/35/UE.

Les informations suivantes concernent uniquement les États membres de l'UE :

La marque à droite est conforme à la directive relative aux déchets d'équipements électriques et électroniques 2012/19/UE (DEEE). La marque indique l'obligation de NE PAS jeter l'équipement avec les déchets municipaux non triés, mais d'utiliser les systèmes de reprise et de collecte conformément à la législation locale.

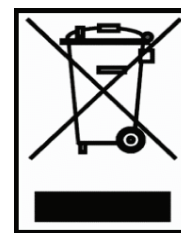

Déclaration de conformité RoHS2

Ce produit a été conçu et fabriqué conformément à la directive 2011/65/UE du Parlement européen et du Conseil concernant la limite de l'utilisation de certaines substances dangereuses dans les équipements électriques et électroniques (directive RoHS2) et est réputé conforme aux valeurs de concentration maximale émises par le Comité européen d'adaptation technique, comme indiqué ci-dessous :

Substance	Concentration maximale proposée	Concentration réelle
Cadmium (Cd)	0,01%	< 0,01%
Plomb (Pb)	0,1%	< 0,1%
Mercure (Hg)	0,1%	< 0,1%
Chrome hexavalent (Cr6+)	0,1%	< 0,1%
Biphényles polybromés (PBB)	0,1%	< 0,1%
Polybromodiphényléthers (PBDE)	0,1%	< 0,1%
Phtalate de bis(2-éthylhexyle) (DEHP)	0,1%	< 0,1%
Phalate de benzyle et de n-butyle (BBP)	0,1%	< 0,1%
Phtalate de dibutyle (DBP)	0,1%	< 0,1%
Phtalate de diisobutyle (DIBP)	0,1%	< 0,1%

Certains composants des produits mentionnés ci-dessus sont exemptés de l'annexe III des directives RoHS2, comme indiqué ci-dessous :

- Mercure dans les lampes fluorescentes à cathode froide et les lampes fluorescentes à électrode externe (CCFL et EEFL) à des fins particulières ne dépassant pas (par lampe) :
 - » Longueur courte (500 mm) : 3,5 mg maximum par lampe.
 - » Longueur moyenne (> 500 mm et 1500 mm) : 5 mg maximum par lampe.
 - » Grande longueur (> 1500 mm) : 13 mg maximum par lampe.
- Plomb dans le verre des tubes cathodiques.
- Plomb dans le verre des tubes fluorescents ne dépassant pas 0,2% en poids.
- Plomb en tant qu'élément d'alliage dans l'aluminium contenant jusqu'à 0,4% de plomb en poids.
- Alliage de cuivre contenant jusqu'à 4% de plomb en poids.
- Plomb dans les soudures de type à température de fusion élevée (c.-à-d. les alliages à base de plomb contenant au moins 85% en poids de plomb).
- Composants électriques et électroniques contenant du plomb dans un verre ou une céramique autre que la céramique diélectrique dans des condensateurs, p.ex. dispositifs piézoélectriques, ou dans un composé à matrice de verre ou de céramique.

Restriction indienne des substances dangereuses

Déclaration relative à la restriction des substances dangereuses (Inde). Ce produit est conforme au règlement « India E-Waste Rule 2011 » et interdit l'utilisation du plomb, du mercure, du chrome hexavalent, des biphényles polybromés et des polybromodiphényléthers à des concentrations supérieures à 0,1% en poids et à 0,01% en poids pour le cadmium, à l'exception des exemptions définies dans l'annexe 2 du règlement.

Mise au rebut du produit en fin de vie

ViewSonic® respecte l'environnement et s'engage à travailler et à vivre vert. Merci de faire partie de l'informatique plus intelligente, plus écologique. Veuillez visiter le site Web ViewSonic® pour en savoir plus.

USA et Canada :

<http://www.viewsonic.com/company/green/recycle-program/>

Europe :

<http://www.viewsoniceurope.com/uk/support/recycling-information/>

Informations de copyright

Copyright © ViewSonic® Corporation, 2019. Tous droits réservés.

Microsoft, Windows et le logo Windows sont des marques déposées de Microsoft Corporation aux États-Unis et dans d'autres pays.

ViewSonic® et le logo aux trois oiseaux sont des marques déposées de ViewSonic® Corporation.

VESA est une marque déposée de la Video Electronics Standards Association. DPMS et DDC sont des marques commerciales de VESA.

Avertissement : ViewSonic® Corporation ne peut être tenu responsable des erreurs techniques ou d'édition ou des omissions contenues dans ce document ; ni pour les dommages fortuits ou consécutifs résultant de la fourniture de ce matériel, des performances ou de l'utilisation de ce produit.

Dans l'intérêt de l'amélioration continue du produit, ViewSonic® Corporation se réserve le droit de modifier les spécifications du produit sans préavis. Les informations dans ce document peuvent être modifiées sans préavis.

Aucune partie de ce document ne peut être copiée, reproduite ou transmise par quelque moyen que ce soit, à quelque fin que ce soit, sans l'autorisation écrite préalable de ViewSonic® Corporation.

Service à la clientèle

Pour le support technique ou le service après-vente, consultez le tableau ci-dessous ou contactez votre revendeur.

REMARQUE : Vous aurez besoin du numéro de série du produit.

Pays / Région	Site Web	Pays / Région	Site Web
Asie Pacifique et Afrique			
Australie	www.viewsonic.com/au/	Bangladesh	www.viewsonic.com/bd/
中国 (Chine)	www.viewsonic.com.cn	香港 (繁體中文)	www.viewsonic.com/hk/
Hong Kong (anglais)	www.viewsonic.com/hk-en/	Inde	www.viewsonic.com/in/
Indonésie	www.viewsonic.com/id/	Israël	www.viewsonic.com/il/
日本 (Japon)	www.viewsonic.com/jp/	Corée	www.viewsonic.com/kr/
Malaisie	www.viewsonic.com/my/	Moyen Orient	www.viewsonic.com/me/
Myanmar	www.viewsonic.com/mm/	Népal	www.viewsonic.com/np/
Nouvelle Zélande	www.viewsonic.com/nz/	Pakistan	www.viewsonic.com/pk/
Philippines	www.viewsonic.com/ph/	Singapour	www.viewsonic.com/sg/
臺灣 (Taiwan)	www.viewsonic.com/tw/	ประเทศไทย	www.viewsonic.com/th/
Việt Nam	www.viewsonic.com/vn/	Afrique du Sud et Maurice	www.viewsonic.com/za/
Amérique			
États-Unis	www.viewsonic.com/us	Canada	www.viewsonic.com/us
Amérique latine	www.viewsonic.com/la		
Europe			
Europe	www.viewsonic.com/eu/	France	www.viewsonic.com/fr/
Deutschland	www.viewsonic.com/de/	Қазақстан	www.viewsonic.com/kz/
Россия	www.viewsonic.com/ru/	España	www.viewsonic.com/es/
Türkiye	www.viewsonic.com/tr/	Україна	www.viewsonic.com/ua/
United Kingdom	www.viewsonic.com/uk/		

Garantie limitée

Projecteur ViewSonic®

Ce que couvre la garantie :

ViewSonic garantit que ses produits sont exempts de défauts de matériaux et de fabrication, dans des conditions normales d'utilisation, pendant la période de garantie. S'il s'avère qu'un produit présente un vice de matériau ou de fabrication pendant la période de garantie, ViewSonic réparera ou remplacera, à sa seule discrétion, le produit avec un produit similaire. Le produit ou les pièces de remplacement peuvent inclure des pièces ou des composants reconditionnés ou remis à neuf.

Garantie générale limitée de trois (3) ans

Sous réserve de la garantie plus limitée d'un (1) an indiquée ci-dessous, Amérique du nord et du sud : Garantie de trois (3) ans pour toutes les pièces, à l'exception de la lampe, de trois (3) ans pour la main-d'œuvre et d'un (1) an pour la lampe d'origine à compter de la date du premier achat par le consommateur.

Autres régions ou pays : Veuillez vérifier auprès de votre revendeur local ou de votre bureau ViewSonic pour les informations de garantie.

Garantie limitée d'un (1) an sur l'utilisation intensive :

Dans des conditions d'utilisation intensive, où l'utilisation d'un projecteur inclut plus de quatorze (14) heures d'utilisation quotidienne moyenne, Amérique du Nord et du Sud : Garantie d'un (1) an pour toutes les pièces, à l'exception de la lampe, un (1) an pour la main-d'œuvre et quatre-vingt-dix (90) jours pour la lampe d'origine à compter de la date du premier achat par le consommateur ; Europe : Garantie d'un (1) an pour toutes les pièces, à l'exception de la lampe, un (1) an pour la main-d'œuvre et quatre-vingt-dix (90) jours pour la lampe d'origine à compter de la date du premier achat par le consommateur.

Autres régions ou pays : Veuillez vérifier auprès de votre revendeur local ou de votre bureau ViewSonic pour les informations de garantie.

La garantie de la lampe est sujette aux termes, conditions, vérification et approbation. Elle s'applique uniquement à la lampe installée par le fabricant. Toutes les lampes accessoires achetées séparément sont garanties 90 jours.

Qui est couvert par la garantie :

Cette garantie n'est valable que pour le premier consommateur acheteur.

Ce que la garantie ne couvre pas :

1. Tout produit dont le numéro de série a été effacé, modifié ou supprimé.
2. Dommages, détérioration, défaillance ou dysfonctionnement résultant de :
 - a. Accident, utilisation abusive, mauvaise utilisation, négligence, incendie, eau, foudre ou autres actes de la nature, mauvais entretien, modification non autorisée du produit ou non-respect des instructions fournies avec le produit.
 - b. Utilisation en dehors des spécifications du produit.
 - c. Utilisation du produit pour un usage autre que celui auquel il est destiné ou pas dans des conditions normales.
 - d. Réparation ou tentative de réparation par une personne non autorisée par ViewSonic.
 - e. Tout dommage du produit dû à l'expédition.
 - f. Retrait ou installation du produit.
 - g. Causes externes au produit, telles que fluctuations de l'alimentation électrique ou défaillance.
 - h. Utilisation de fournitures ou de pièces non conformes aux spécifications de ViewSonic.
 - i. Usure normale.
 - j. Toute autre cause non liée à un défaut du produit.
3. Frais de service de retrait, d'installation et de configuration.

Comment obtenir un service :

1. Pour plus d'informations sur le service sous garantie, contactez le support client de ViewSonic (veuillez consulter la page « Support client »). Vous devrez fournir le numéro de série de votre produit.
2. Pour obtenir un service sous garantie, vous devrez fournir (a) le bordereau de vente original daté, (b) votre nom, (c) votre adresse, (d) une description du problème et (e) le numéro de série du produit.
3. Emportez ou envoyez le produit en port payé dans l'emballage d'origine à un centre de service ViewSonic agréé ou à ViewSonic.
4. Pour plus d'informations ou le nom du centre de service ViewSonic le plus proche, contactez ViewSonic.

Limite des garanties implicites :

Aucune garantie, expresse ou implicite, ne va au-delà de la description contenue dans ce document, y compris la garantie implicite de qualité marchande et d'adéquation à un usage particulier.

Exclusion de dommages :

La responsabilité de ViewSonic est limitée au coût de la réparation ou du remplacement du produit. ViewSonic ne sera pas responsable de :

1. Dommages causés à d'autres biens par des défauts du produit, dommages causés par des inconvénients, perte d'utilisation du produit, perte de temps, perte de profit, perte d'opportunité commerciale, perte de clientèle, ingérence dans les relations commerciales ou autre perte commerciale, même si avisé de la possibilité de tels dommages.
2. Tout autre dommage, que ce soit accidentel, consécutif ou autre.
3. Toute réclamation contre le client par une autre partie.

Effet de la loi locale :

Cette garantie vous confère des droits spécifiques et vous pouvez également avoir d'autres droits qui diffèrent selon l'autorité locale. Certaines administrations locales n'autorisent pas la limite des garanties implicites et/ou ne permettent pas l'exclusion des dommages accessoires ou indirects. Par conséquent, les limites et exclusions ci-dessus peuvent ne pas s'appliquer à vous.

Ventes hors des États-Unis et du Canada :

Pour obtenir des informations sur la garantie et le service des produits ViewSonic vendus en dehors des États-Unis et du Canada, contactez ViewSonic ou votre revendeur ViewSonic local.

La période de garantie de ce produit en Chine continentale (à l'exclusion de Hong Kong, de Macao et de Taïwan) est soumise aux conditions générales de la carte de garantie de maintenance.

Pour les utilisateurs situés en Europe et en Russie, les détails complets de la garantie fournie sont disponibles sur www.viewsoniceurope.com sous Support/Informations de garantie.



ViewSonic®