

> M1 mini

可攜式 LED 投影機
使用指南

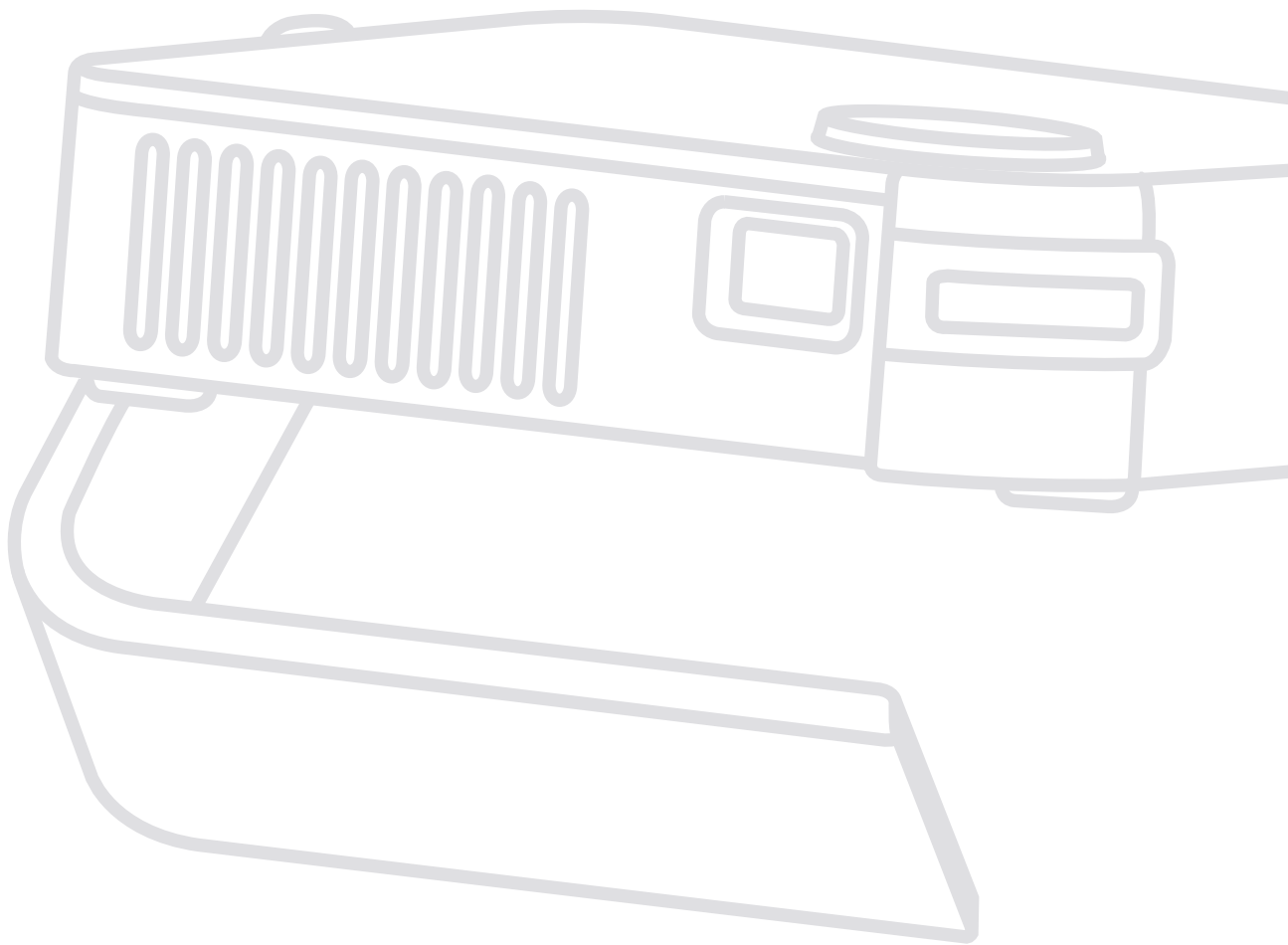

感謝您選擇 ViewSonic®

作為領先全球的視覺解決方案供應商，ViewSonic® 致力於超越全球對技術進化、創新和簡單性的期望。在 ViewSonic®，相信我們的產品有可能對世界造成正面影響，而我們有信心，您將對您選擇的 ViewSonic® 產品感到滿意。

再次感謝您選擇 ViewSonic®！

➤ 安全注意事項

開始使用投影機前，請先閱讀以下**安全注意事項**。

- 請將本使用指南放在安全的地方，以便日後參考。
- 請閱讀所有警告並遵守所有指示。
- 請在投影機周圍保留至少 20" (50 cm) 的空隙，以確保通風良好。
- 請將投影機放在通風良好的區域。請勿將任何會阻礙散熱的物品放在投影機上。
- 請勿將投影機放在不平穩的平面上。投影機可能會傾倒，導致人員受傷或投影機故障。
- 如果投影機左右傾斜角度超過 10° 或前後傾斜角度超過 15°，請勿使用投影機。
- 運作時請勿直視投影機鏡頭。強烈的光束可能會損害您的視力。
- 投影機燈泡開啟時，請務必開啟鏡頭快門或取下鏡頭蓋。
- 投影機運作時，請勿讓任何物體擋住投影鏡頭，否則可能導致物體變熱、變形或甚至造成火災。
- 運作時，燈泡會變得非常熱。拆下燈泡總成進行更換之前，請讓投影機降溫約 45 分鐘。
- 請勿使用超過額定燈泡壽命的燈泡。過度使用超過額定壽命的燈泡，可能會導致燈泡在罕見情況下破裂。
- 除非拔下投影機插頭，否則切勿更換燈泡總成或任何電子元件。
- 請勿嘗試拆解投影機。內部有危險高電壓，若接觸帶電部分，可能導致死亡。
- 移動投影機時，小心別讓投影機掉落或撞到任何東西。
- 請勿在投影機或連接線上放置任何重物。
- 請勿將投影機直立。投影機可能會傾倒，導致人員受傷或投影機故障。
- 請避免讓投影機受陽光直射、或暴露在其他持續熱源下。請勿安裝於接近熱源的地方，例如散熱器、暖氣機、火爐或其他可能使投影機溫度升高至危險水準的裝置（包括擴大機）。
- 請勿將液體放在投影機附近或放在投影機上。如果液體濺到投影機內，可能導致投影機故障。如果投影機變濕，請切斷電源並致電當地服務中心以維修投影機。
- 投影機運作時，您也許會在通風口附近感覺到些微的熱風與氣味。這是正常現象，並非瑕疵。
- 請勿嘗試規避極化或接地插頭的安全設計。極化插頭具有兩個寬度不一的插片。接地插頭具有兩個插片及第三支接地接腳。寬的第三支插片是為了確保安全。如果插頭無法插入插座，請取得轉接器，勿嘗試強行將插頭插入插座。
- 連接至電源插座時，請勿拆除接地插腳。請確保接地插腳不被拆除。

- 請避免讓電源線受到踩踏或擠壓，尤其是插頭以及電源線與投影機的連接處。
- 在某些國家，電壓不穩定。本投影機被設計成在 100 至 240 伏特 AC 的電壓範圍內安全運作，但如果發生斷電或 ±10 伏特的突波，則可能會故障。在電壓可能會波動或中斷的區域，建議透過穩壓器、突波保護器或不斷電系統 (UPS) 連接投影機。
- 如果冒煙、出現異音或異味，請立即關閉投影機並聯絡經銷商或 ViewSonic®。繼續使用投影機很危險。
- 僅限使用製造商規定的附件／配件。
- 如果長時間不使用投影機，請將電源線從 AC 插座上拔下。
- 維修作業應交由合格的專業人員執行。

> 目錄

安全注意事項	3
介紹	8
功能	8
包裝內容物	9
產品概述	10
投影機	10
遙控器	11
遙控器—有效範圍	12
遙控器—更換電池	12
初始設置	13
選擇位置—投影方向	13
投影尺寸	14
拆卸／安裝頂板	15
建立連接	16
連接至電源	16
使用電池	17
電池使用時間資訊	17
連接至外部裝置	18
HDMI 連接	18
USB 連接	18
使用投影機	19
啟動投影機	19
調整投影影像	20
調整投影機的高度和投影角度	20
調整對焦	21
將投影機關機	22

操作投影機	23
首頁畫面	23
功能表操作	24
相片.....	24
音樂.....	25
電影.....	27
如何使用媒體控制列按鈕	28
支援的檔案格式.....	30
HDMI	31
設定—螢幕顯示 (OSD) 樹狀結構.....	33
影像設定功能表	36
基本設定功能表	39
資訊.....	39
韌體升級.....	40
行動電源功能.....	41
附錄	42
規格	42
投影機尺寸.....	43
時序表	43
HDMI 視訊時序	43
HDMI 支援電腦時序.....	44
LED 指示燈	45
字彙.....	46
疑難排解	48
維護.....	49
一般注意事項.....	49
清潔鏡頭.....	49
清潔外殼.....	49
存放投影機.....	49

法規和服務資訊	50
法規符合性資訊	50
FCC 符合性聲明.....	50
CE 歐洲國家聲明.....	51
RoHS2 符合性聲明	52
印度危害物質限制.....	53
產品壽命結束時的產品棄置	53
版權聲明	54
客戶服務.....	55
有限保固.....	56
墨西哥有限保固.....	59

> 介紹

這款無燈泡口袋劇院為使用者帶來高效能 LED 投影技術和人性化的設計，提供十分可靠且容易使用的功能。

備註：部分功能可能不適用您的投影機。實際效能可能不同，需取決於機型規格。

功能

- 短焦鏡頭設計可以從僅僅 1 公尺的距離投射 39” 的畫面。
- 自動垂直梯形修正自動修正失真影像。
- 由 JBL 提供出色音效。
- 可即時開啟/關閉，色彩豐富。
- 可更換彩色頂板，以及彈性調整角度。
- 多語螢幕顯示 (OSD) 功能表。
- 嵌入式電池，可在戶外輕鬆投影。
- 人性化的使用者介面設計，可輕鬆導覽。
- 採用優異光源壽命 (30,000 小時) 的 LED 光源。
- 彩色模式，適用各種場合。

備註：投射影像的亮度將視周圍環境光線條件、所選擇輸入訊號的對比度／亮度設定值，以及投影距離之不同而有差異。

包裝內容物

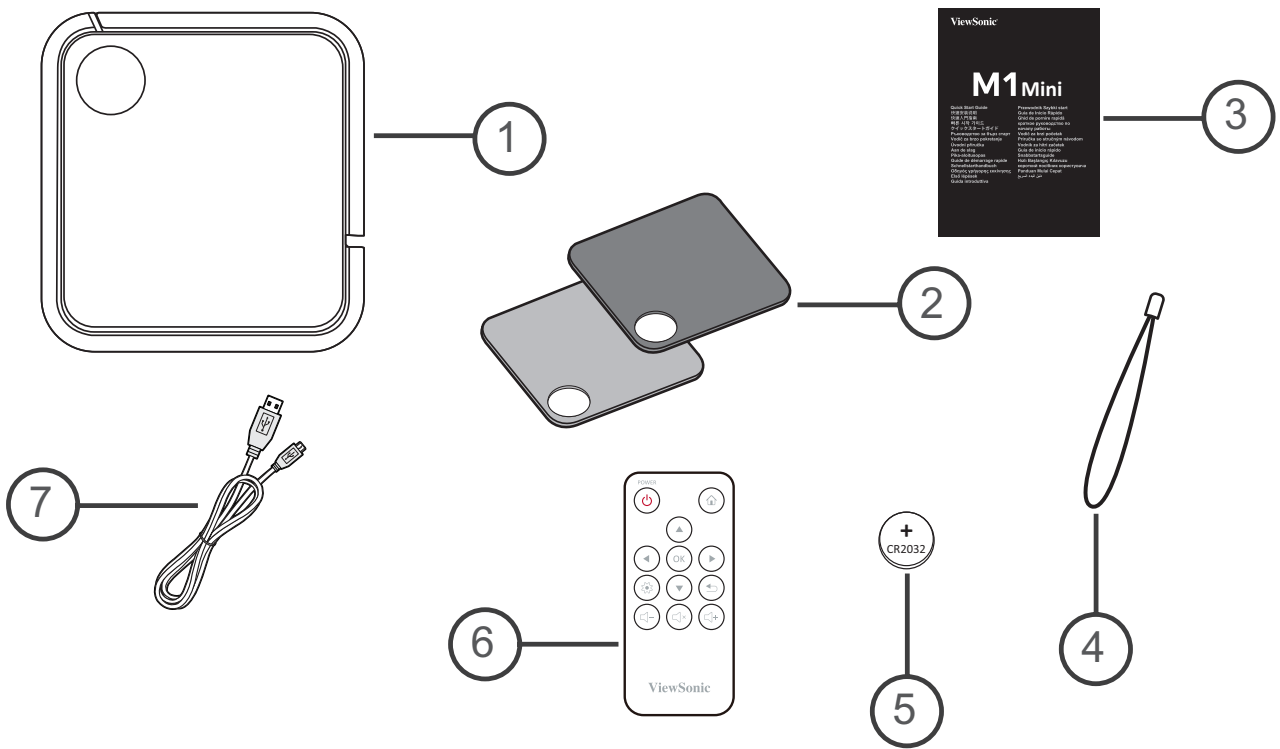

項目	說明
[1]	M1 mini 投影機
[2]	可更換頂板
[3]	快速入門手冊
[4]	繫繩
[5]	CR2032 電池
[6]	遙控器
[7]	Micro USB 連接線

產品概述



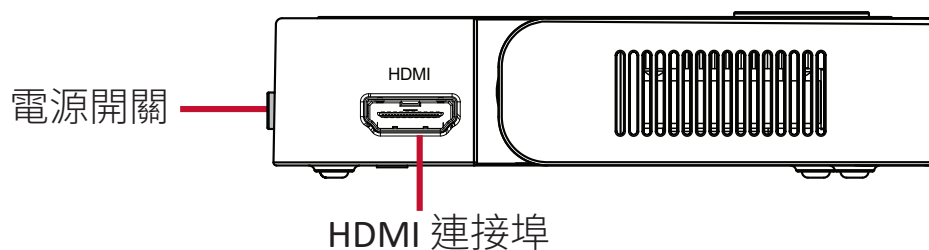
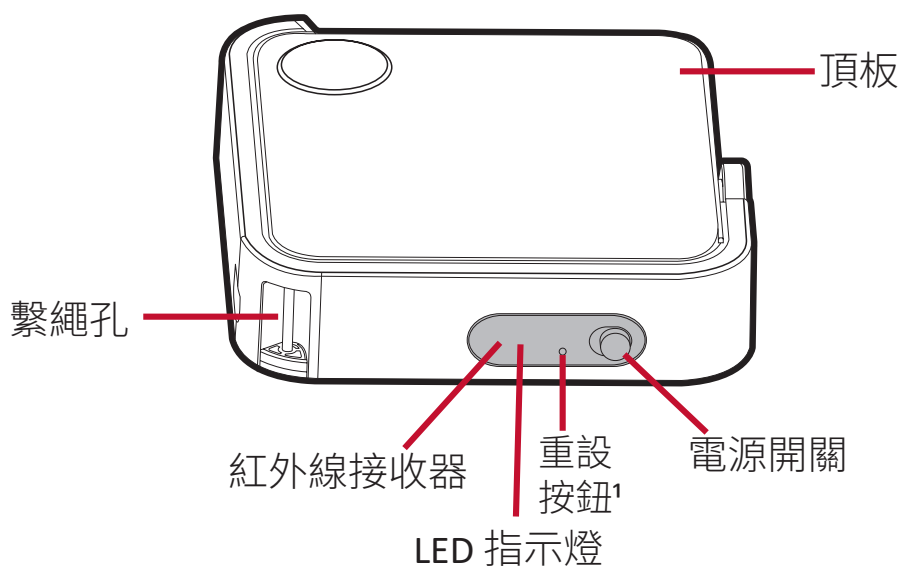
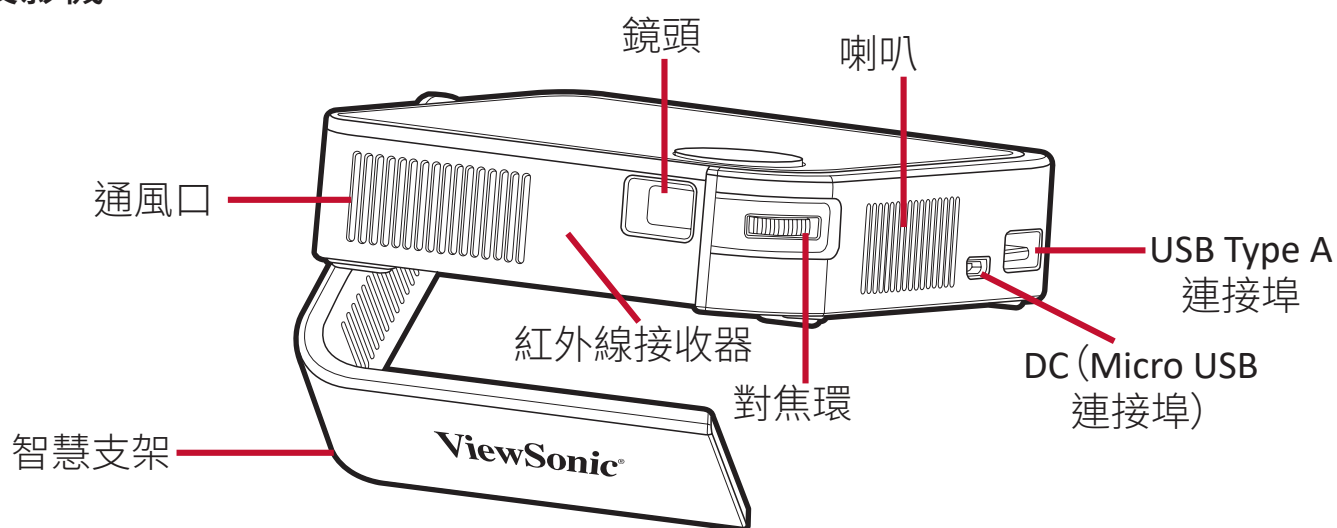



投影機

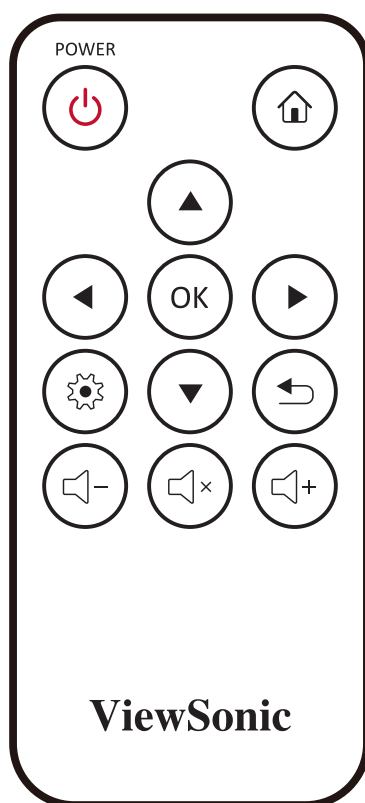

1. 萬一系統損毀，請使用 **Reset (重設) 按鈕** 重新啟動投影機。

遙控器



按鈕	圖示	說明
Power		開啟或關閉投影機
首頁		存取 Home (首頁) 功能表
上/下/左/右		移動和選取所需的功能表項目並進行調整
確定		確認選擇
設定		顯示 Settings (設定) 功能表。
返回		返回上一個畫面
調高音量		調高音量
靜音		將音量靜音
降低音量		調低音量

遙控器—有效範圍

為確保遙控器正常運作，請遵照下述步驟：

1. 遙控器與投影機的 IR 遙控感應器所呈的角度不得超過 30°。
2. 遙控器與感應器之間的距離不得超過 8 m (26 ft.)

備註：請參考圖片瞭解紅外線 (IR) 遙控感應器的位置。

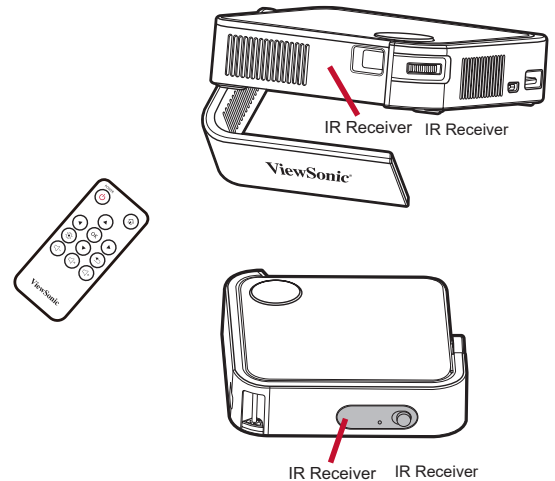

遙控器—更換電池

1. 遙控器朝下放置，然後按壓側邊卡榫並拉出，取下遙控器底部的電池托盤。
2. 取出現有電池 (如有必要) 並安裝一顆 CR2032 電池。
備註：請依照指示遵守電池的極性。
3. 將電池托盤與底部對齊並推回原位，即可裝回電池托盤。

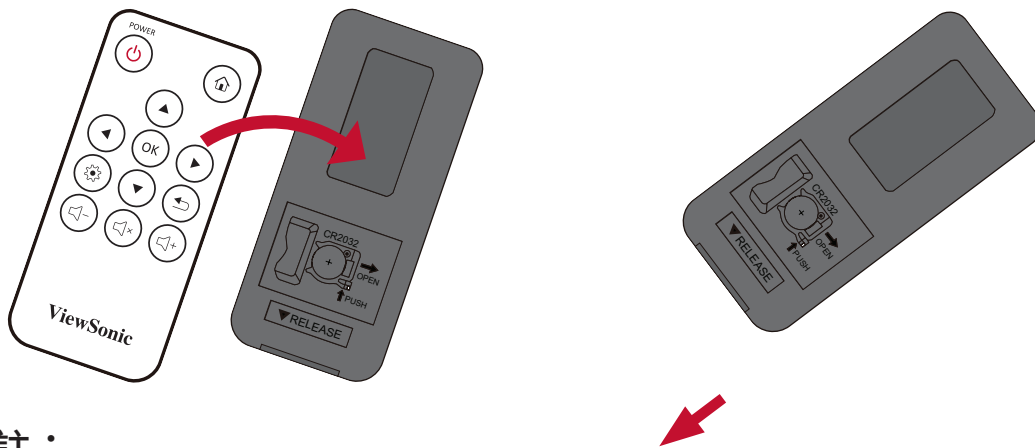

備註：

- 請避免將遙控器和電池置於過熱、或潮濕的環境中。
- 請務必使用電池製造廠商建議的相同或同型的電池進行更換。
- 如果電池耗盡或長時間不使用遙控器，請取出電池以避免遙控器損壞。
- 請依照製造商的指示與當地環保法規棄置舊電池。

> 初始設置

本節提供關於初始設定顯示器的詳細說明。

選擇位置—投影方向

個人偏好和房間配置將決定安裝位置。考量下列項目：

- 螢幕的尺寸和位置。
- 合適電源插座的位置。
- 投影機與其他設備之間的位置和距離。

投影機的安裝位置如下：

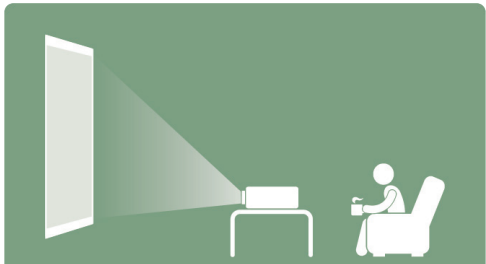
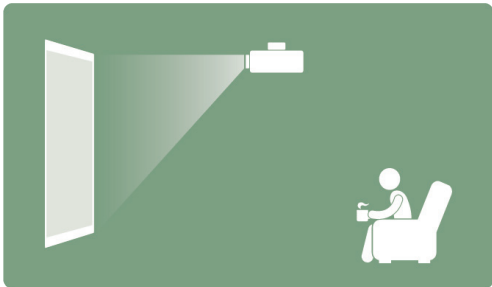
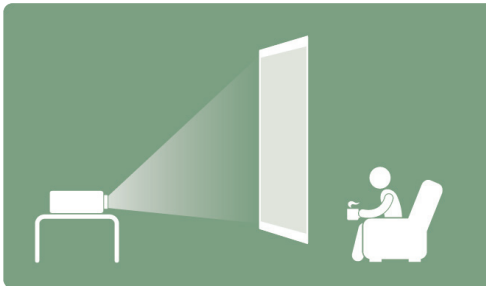
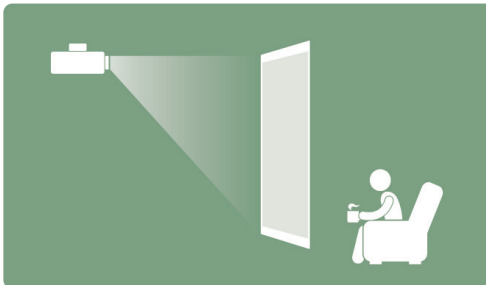
位置	
<p>正放前投 投影機放置在螢幕前方的地板附近。</p>	
<p>倒吊前投 投影機倒吊在螢幕前方的天花板上。</p>	
<p>正放後投¹ 投影機放置在螢幕後方的地板附近。</p>	
<p>倒吊後投¹ 投影機倒吊在螢幕後方的天花板上。</p>	

1. 需要後方投影螢幕。

投影尺寸

- 16:9 螢幕上的 16:9 影像

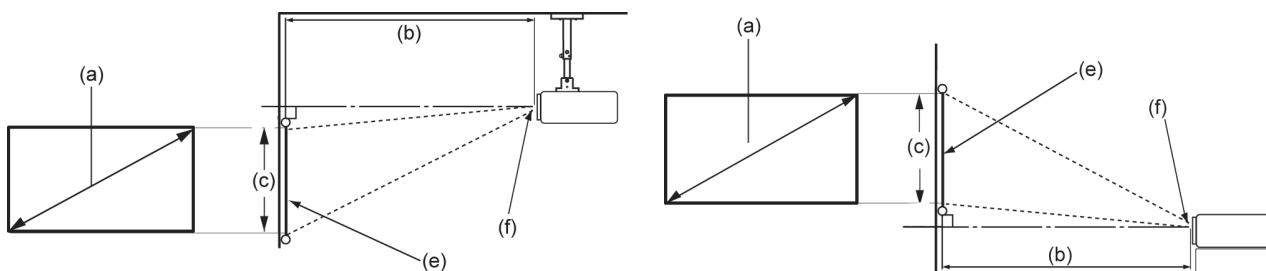

備註：(e) = 螢幕 / (f) = 鏡頭中心

16:9 螢幕上的 16:9 影像

(a) 螢幕尺寸		(b) 投影距離		(c) 影像高度		影像寬度	
in.	cm	in.	m	in.	cm	in.	mm
30	76.2	32.16	0.82	14.7	37.36	26.15	664
40	101.6	42.88	1.09	19.6	49.81	34.86	886
50	127	53.6	1.36	24.5	62.26	43.58	1107
60	152.4	64.32	1.63	29.4	74.72	52.29	1328
70	177.8	75.04	1.91	34.3	87.17	61.01	1550
80	203.2	85.76	2.18	39.2	99.62	69.73	1771
90	228.6	96.48	2.45	44.1	112.07	78.44	1992
100	254	107.2	2.72	49	124.53	87.16	2214

備註：由於光學元件差異，以上數字有 3% 的公差。建議在永久安裝投影機之前，實際測試投影尺寸和距離。

拆卸／安裝頂板

M1 mini 隨附不同顏色的頂板。

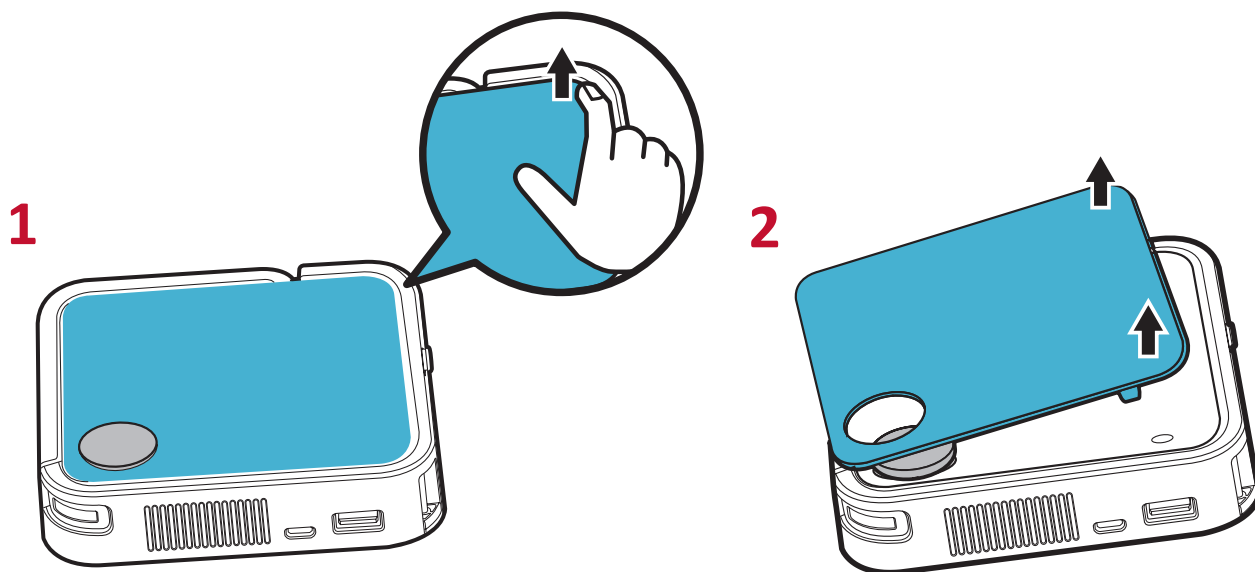

更換頂板：

1. 小心撬開一角，然後將整個頂板掀起，即可拆下頂板（如上圖所示）。
2. 若要安裝頂板，將頂板下方的圓孔和插腳對齊投影機的間隙和孔洞。輕輕地將頂板按壓至定位。

> 建立連接

本節說明如何將投影機與其他設備連接。

連接至電源

1. 將 USB 線連接到投影機側邊的 Micro USB 連接埠。
2. 將 USB 線的另一端接到行動電源、智慧型手機變壓器或電腦 (5V/2A)。

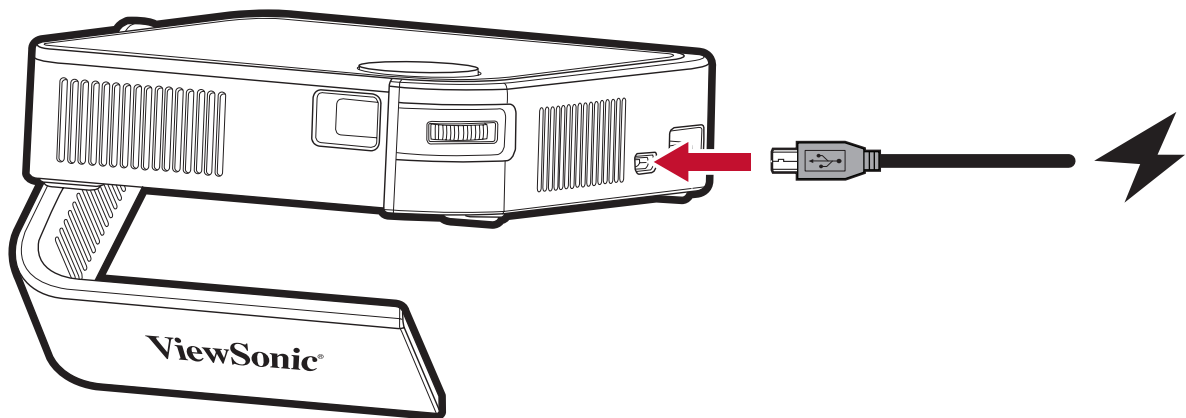

備註：第一次以電池模式使用之前，請先將投影機充電 2 小時 (5V/2A)。

使用電池

電量圖示會顯示在**首頁畫面**的右上方。電池電量不足時，畫面會顯示「電量不足訊息」。

電池使用時間資訊

充電	大約 2 小時 (5V/2A) ¹
使用時間	2.1 小時 (一般) / 2.4 小時 (ECO)
電量指示燈 (充電時)	充電期間：紅色 LED 燈亮起 充滿電：紅色 LED 燈關閉

備註：

- 使用投影機時，需透過 5V/2A 電源變壓器才能為投影機充滿電。
- 使用投影機時，請透過 USB A 連接埠為其他裝置提供電源 (例如無線適配器)，否則投影機電池可能無法充滿電。

連接至外部裝置

HDMI 連接

將 HDMI 線的一端連接至視訊裝置的 HDMI 連接埠。然後將 HDMI 線的另一端接到投影機的 **HDMI** 連接埠 (支援 HDCP 1.4/HDMI 1.4)。

USB 連接

若要享受相片、音樂及電影，只要將 USB 隨身碟插入 **USB Type A** 連接埠即可。如需支援的檔案格式，請參閱第 30 頁。

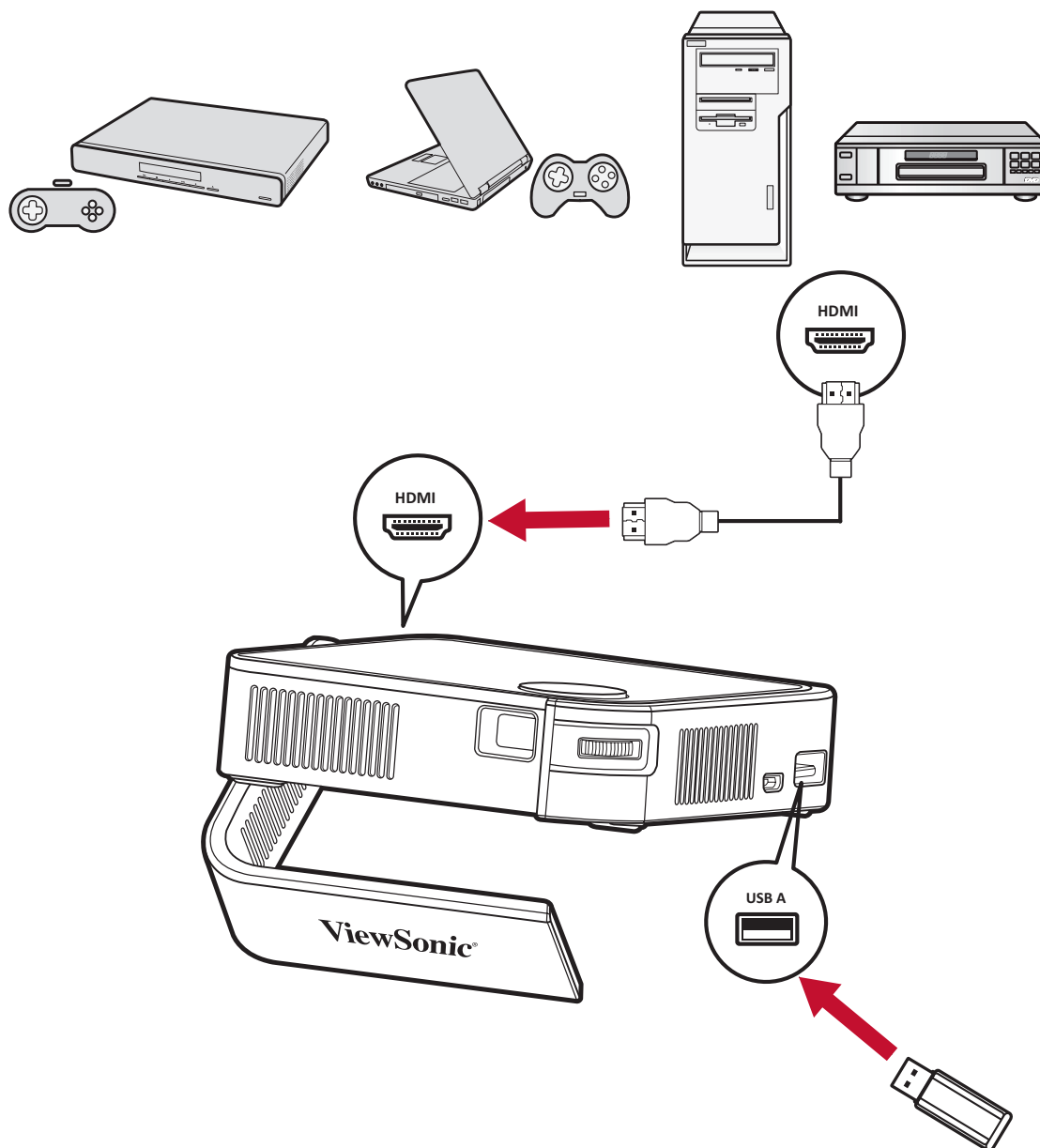

> 使用投影機

啟動投影機

1. 確認投影機已連接到電源或電池電量充足。
2. 推動 **Power Switch (電源開關)** 開啟投影機。或是按遙控器上的 **Power (電源)** 按鈕。

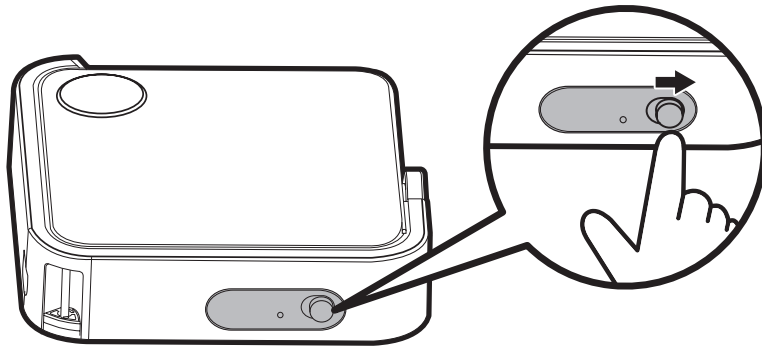

或

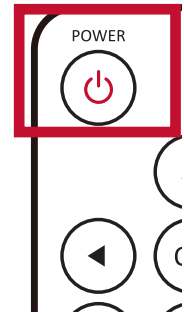

3. 將智慧支架調整至所需視角。

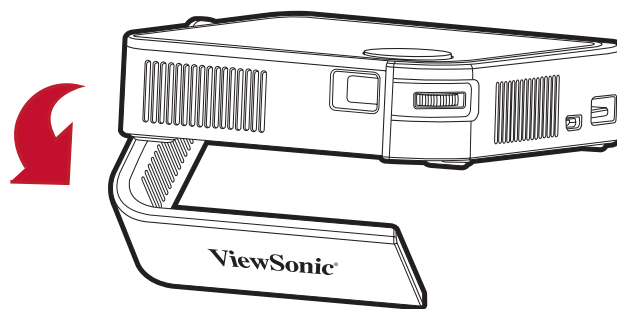

備註：不使用時，請將 **Power Switch (電源開關)** 推至 Off (關閉)。
如果只使用遙控器上的 **Power (電源)** 按鈕關閉電源，投影機會進入待機模式，而嵌入式電池也會耗用部分電力。

調整投影影像

調整投影機的高度和投影角度

投影機配備一 (1) 個智慧支架。調整支架可改變投影機的高度和垂直投影角度。請仔細調整支架以微調投射影像的位置。

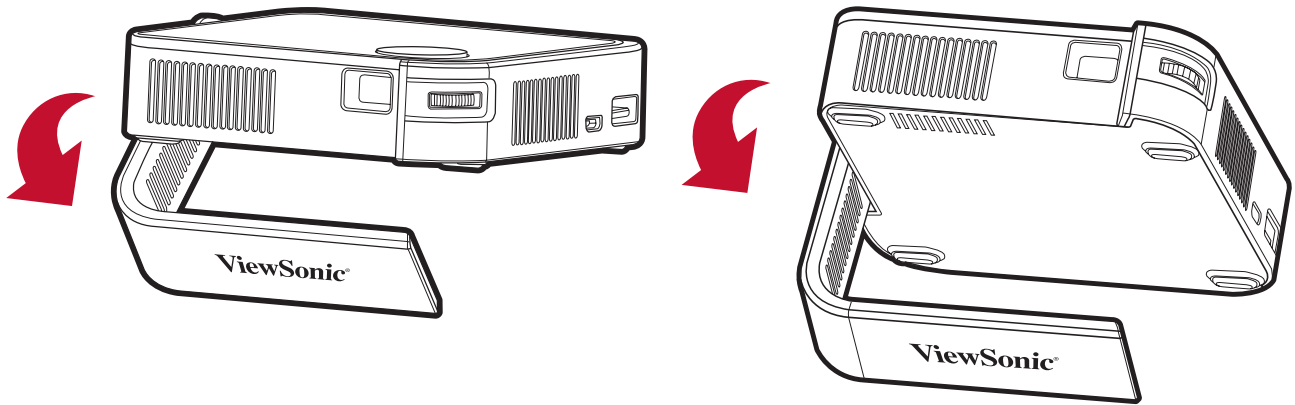

備註：

- 如果投影機未置於平坦表面上或螢幕與投影機未彼此垂直，投射影像可能會變成梯形。但「自動垂直梯形修正」會自動修正問題。
- 不建議以 90° 角使用智慧支架。

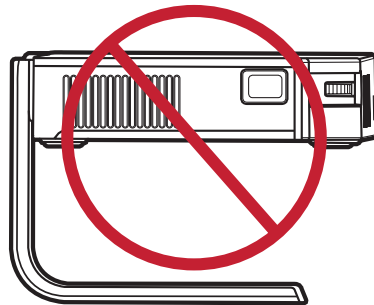

調整對焦

若要調整畫面影像的焦距，請緩緩前後移動對焦環。

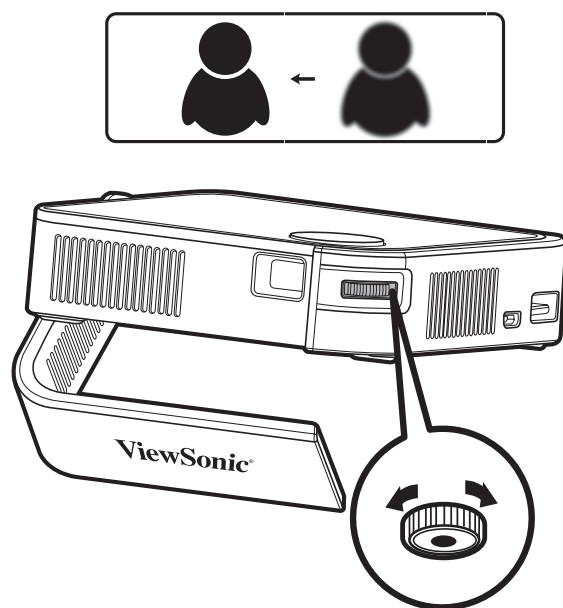

將投影機關機

1. 推動投影機 **Power Switch (電源開關)** 或按下遙控器的 **Power (電源)** 按鈕時，會顯示下列確認訊息：

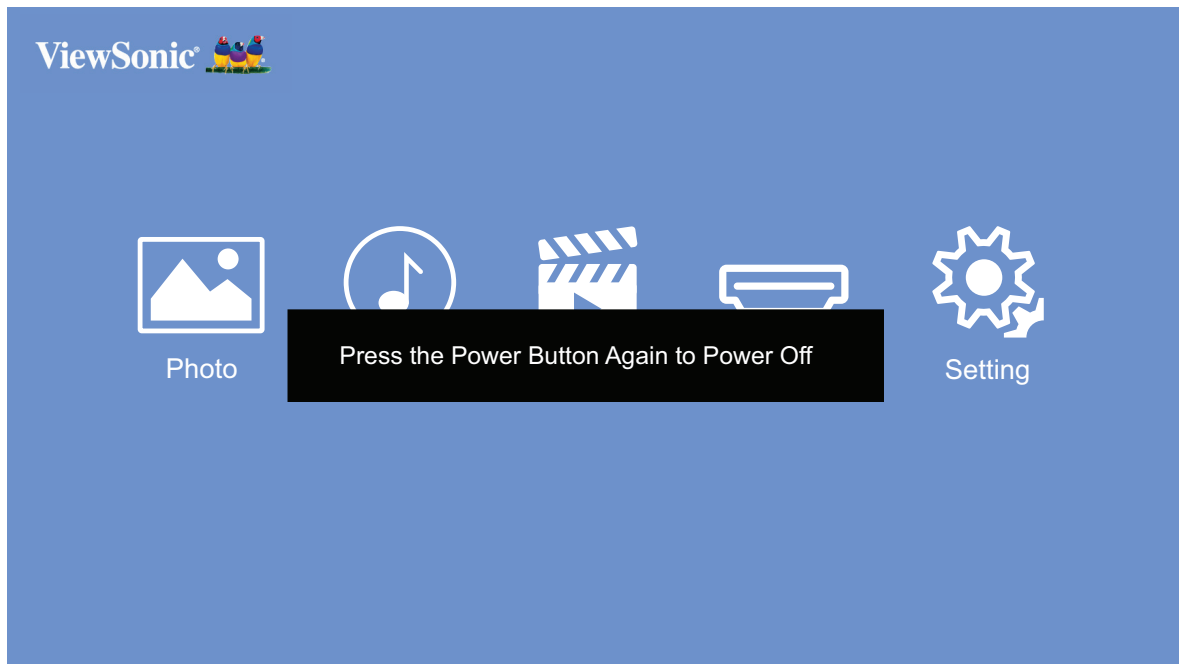

2. 再次推動 **Power Switch (電源開關)** 或按下遙控器的 **Power (電源)** 按鈕，即可關閉投影機。若要取消，請按遙控器上的任一按鈕。

備註：不使用時，請將 **Power Switch (電源開關)** 推至 Off (關閉)。

如果只使用遙控器上的 **Power (電源)** 按鈕關閉電源，投影機會進入待機模式，而嵌入式電池也會耗用部分電力。

> 操作投影機

本節介紹 **Home Screen (首頁畫面)** 及其功能表。

首頁畫面

每當啟動投影機，都會顯示 **Home Screen (首頁畫面)**。若要瀏覽 **Home Screen (首頁畫面)**，只需使用遙控器上的方向按鈕。您可以隨時按遙控器上的 **Home (首頁)** 按鈕，返回主要 **Home Screen (首頁畫面)**。

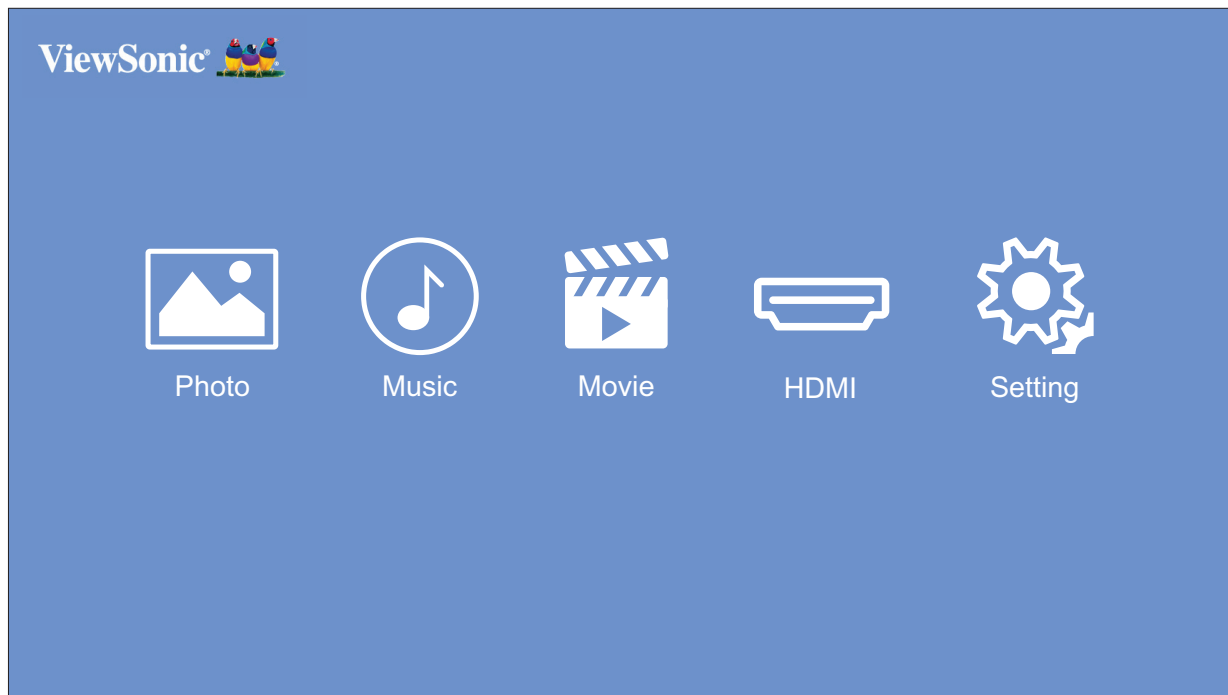

功能表	說明
Photo (相片)¹	檢視相片檔案。
Music (音樂)¹	檢視並播放音樂檔案。
Video (影片)¹	檢視並播放影片檔案。
HDMI	切換到連接的 HDMI 來源。
Setting (設定)	管理各種類別，例如：影像設定、基本設定及系統資訊。

備註：畫面模式和長寬比無法在首頁畫面調整。

功能表操作

相片

檢視和播放 USB 隨身碟的影像檔案。

1. 使用遙控器上的方向按鈕選擇 **Photo (相片)**，然後按 **OK (確定)**。

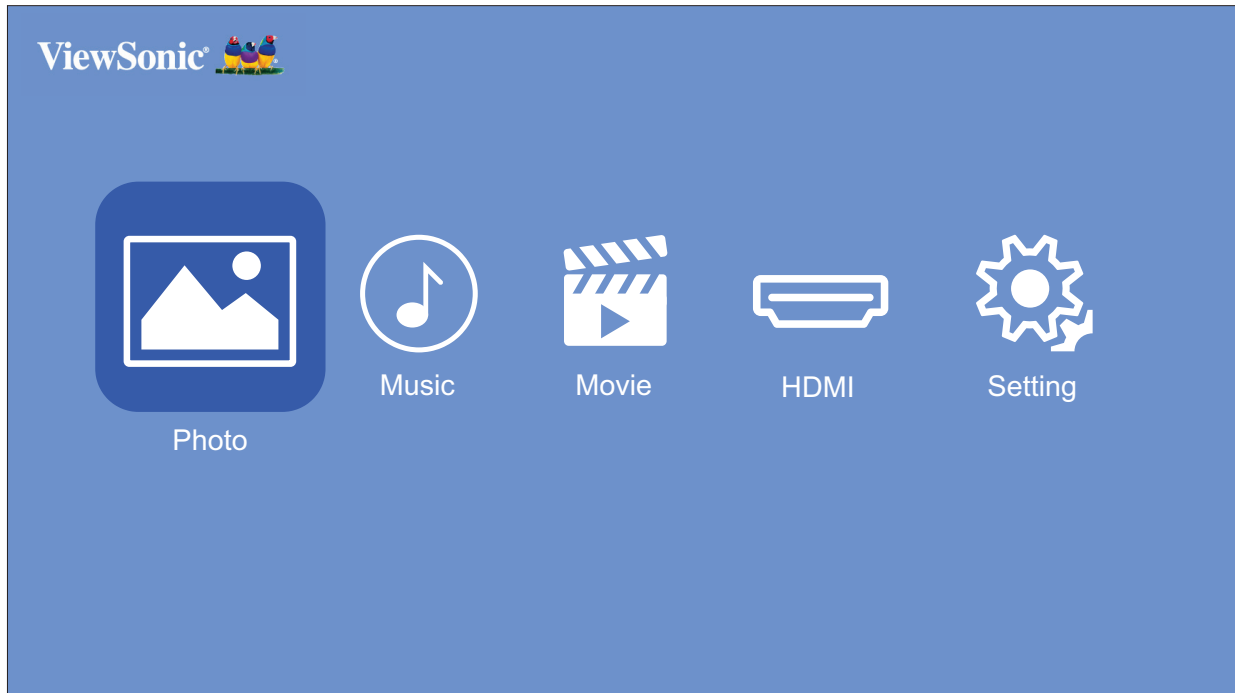

2. 使用方向按鈕瀏覽資料夾／檔案。找到需要的影像檔案時，按 **OK (確定)** 按鈕開啟並檢視。

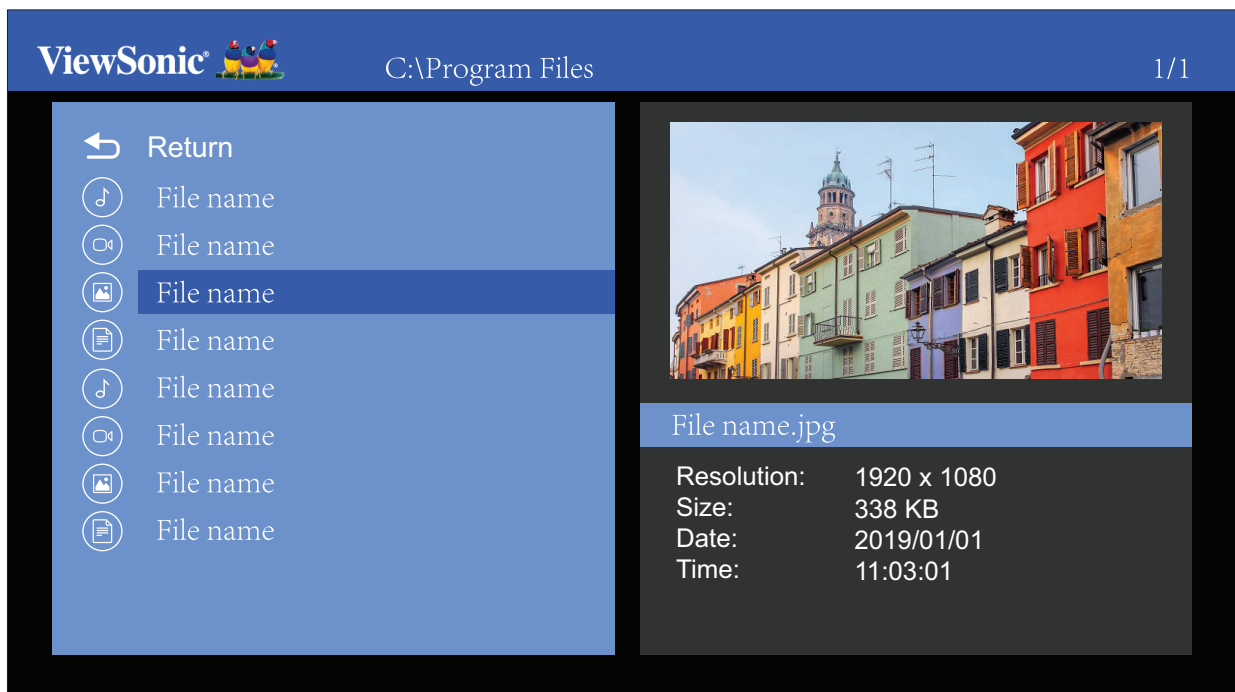

音樂

檢視和播放 USB 隨身碟的音樂。

1. 使用遙控器上的方向按鈕選擇 **Music (音樂)**，然後按 **OK (確定)**。

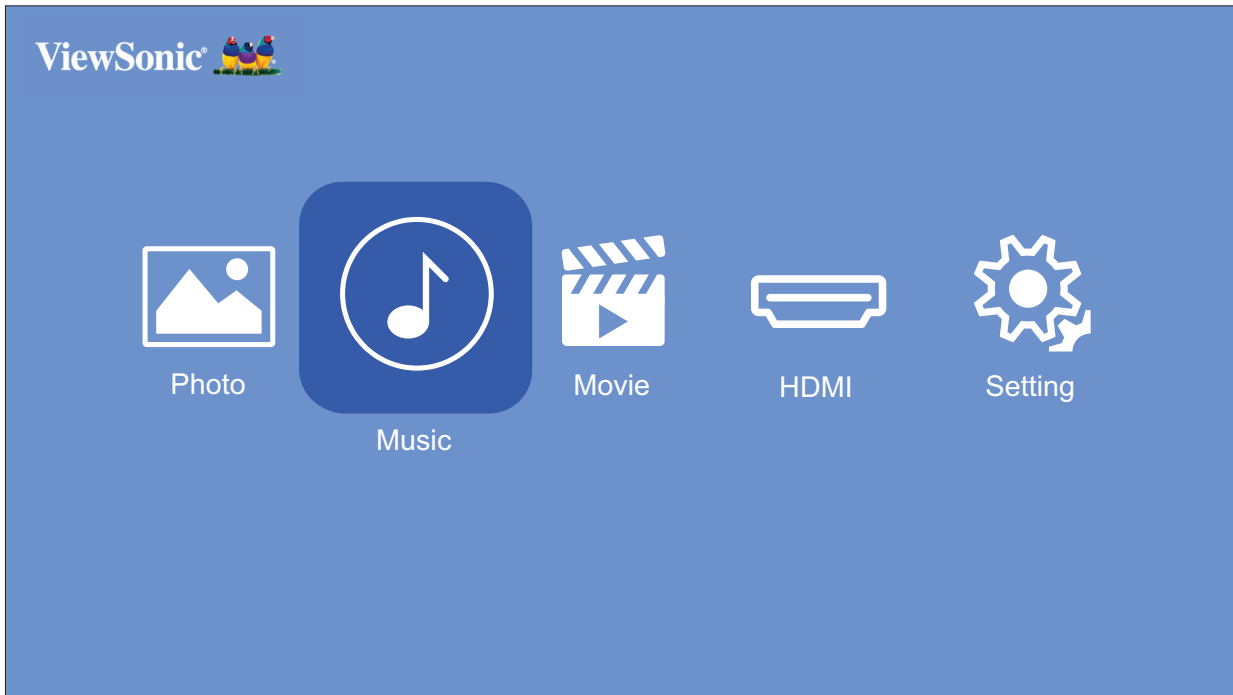

2. 使用方向按鈕瀏覽資料夾／檔案。找到需要的音樂檔案時，按 **OK (確定)** 按鈕。

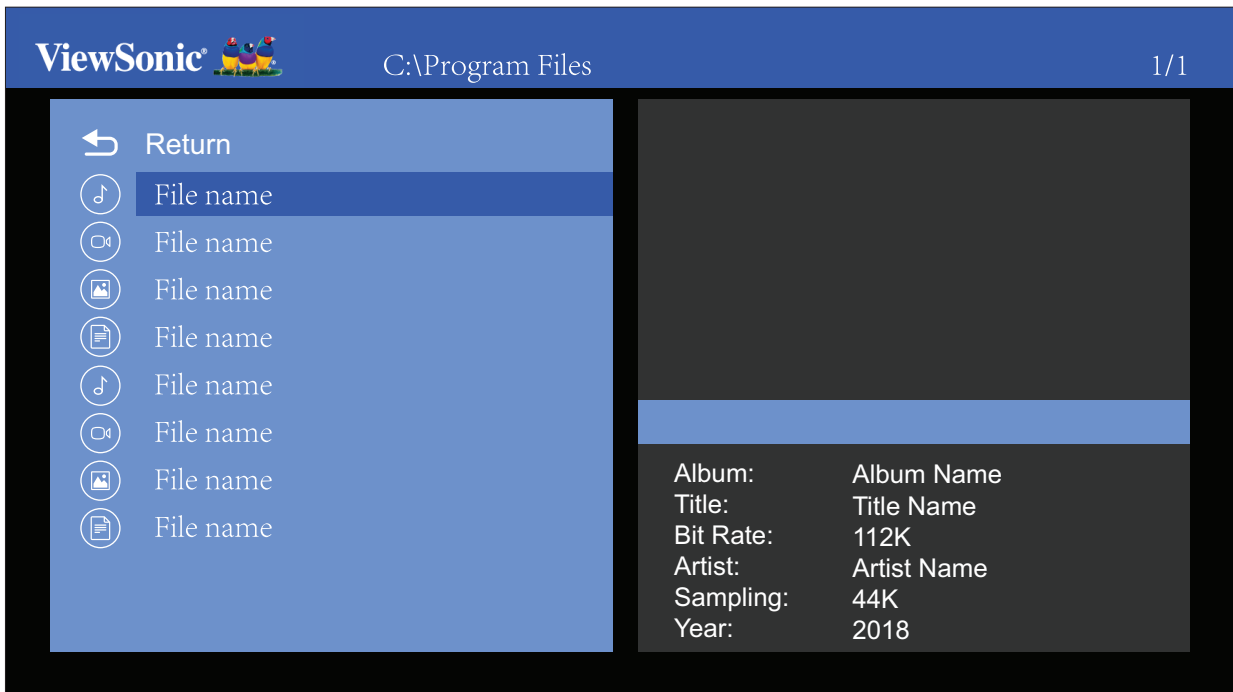

3. 媒體播放器會開啟音樂檔案並播放。

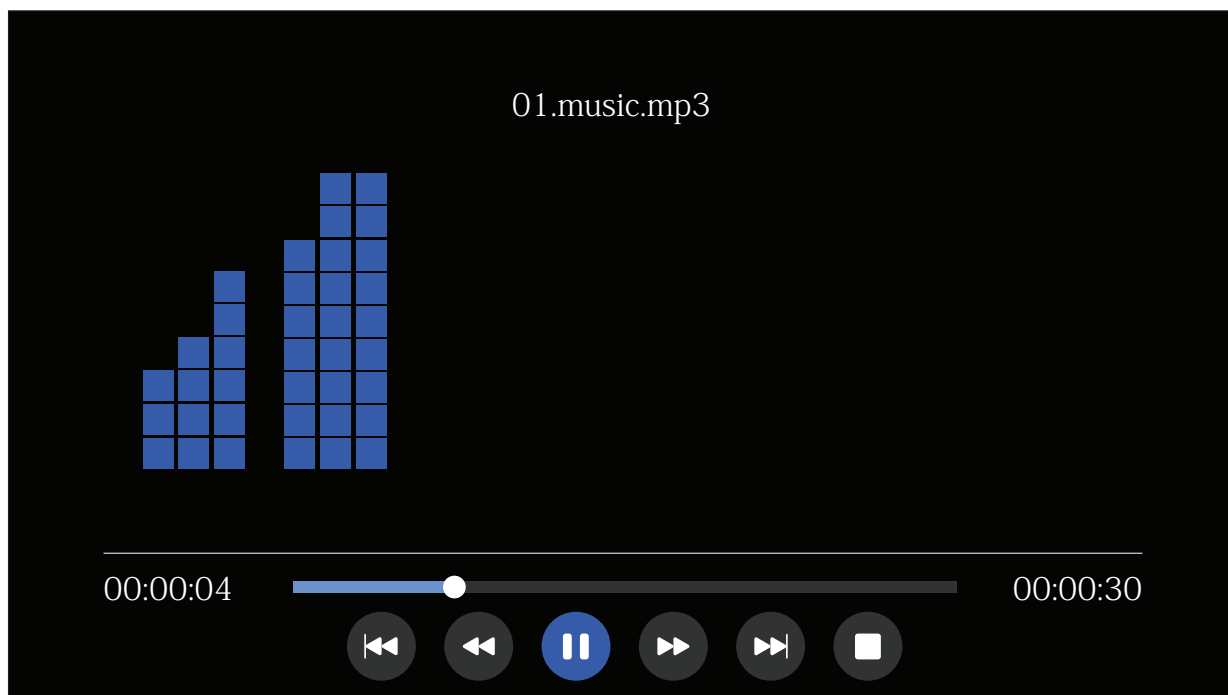

備註:如果音訊檔案包含專輯封面，會顯示在畫面右側。

電影

檢視和播放 USB 隨身碟的影片。

1. 使用遙控器上的方向按鈕選擇 **Movies (電影)**，然後按 **OK (確定)**。

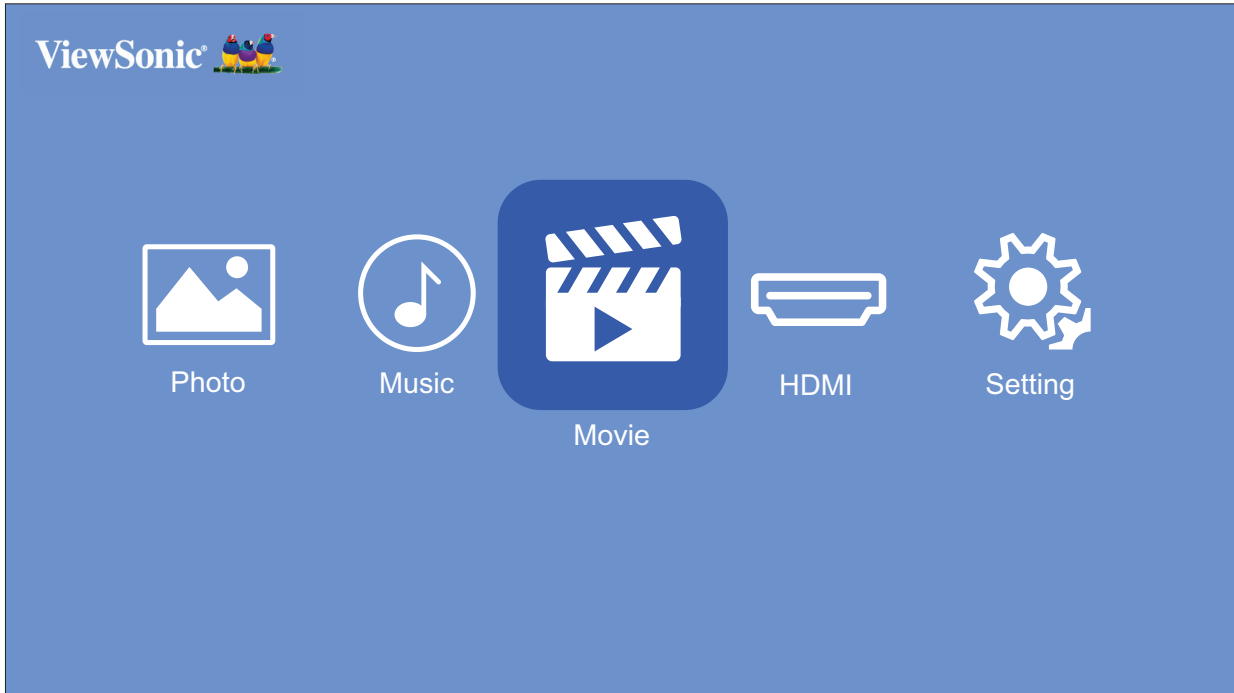

2. 使用方向按鈕瀏覽資料夾／檔案。找到需要的影片檔案時，按 **OK (確定)** 按鈕。



3. 媒體播放器會開啟影片檔案並播放。

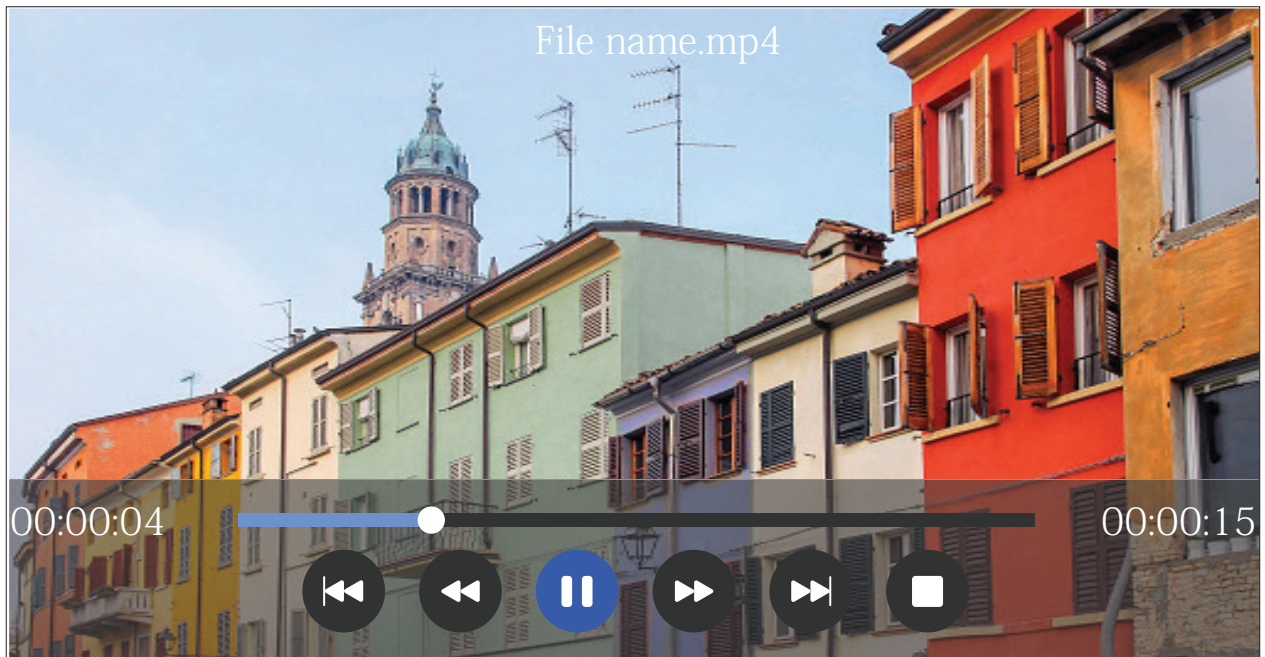

備註：

- 播放時，按 **OK (確定)** 按鈕可存取媒體控制列。
- 不支援音軌和字幕。

如何使用媒體控制列按鈕

如果選擇開啟影片、音樂或相片檔案，畫面上會出現媒體控制列按鈕。

圖片		視訊		音樂	
	返回		返回		返回
	播放		倒轉		倒轉
	下一頁		播放		播放
	暫停		暫停		暫停
	放大		向前快轉		向前快轉
	縮小		下一頁		下一頁
	停止		停止		停止

備註：

Tips for Using USB (使用 USB 的提示)

使用 USB 進行讀取及／或儲存時，請記住以下事項：

1. 某些 USB 儲存裝置可能不相容。
2. 如果使用 USB 延長線，USB 裝置可能無法辨識 USB。
3. 僅限使用透過 Windows FAT32 或 NTFS 檔案系統格式化的 USB 儲存裝置。
4. 較大的檔案需要較多時間載入。
5. USB 儲存裝置上的資料可能損壞或遺失。請備份重要檔案。

支援的檔案格式

多媒體	格式	視訊	音訊	註解
電影	.avi	Xvid、MPEG-2、 MPEG-4、Divx、H.264	MP3、WMA、 AAC、MP2、 PCM	最高解析度： 1920 x 1080 @30 FPS
	.mp4	MPEG-2、MPEG-4、 Divx、H.264		
	.ts/.trp	MPEG-4、H.264		
	.mkv/.mov	MPEG-4、H.264		
	.mpg	MPEG-1、MPEG-2	MP2	
	.dat	MPEG-1		
	.vob	MPEG-2		
	.rm/.rmvb	RV8、RV9、RV10	COOK	最高解析度： 1280 x 720 @30 FPS
音樂	.mp3		MP3	(取樣率)： 32K ~ 48 KHz 位元率： 32K ~ 320 Kbps
	.wma		WMA	(取樣率)： 8K ~ 48 KHz 位元率： 128K ~ 320 Kbps
	.m4a/.aac		AAC	(取樣率)： 8K ~ 48 KHz 位元率： 128K ~ 442 Kbps
相片	.jpg/.jpeg	漸進式 JPEG		最高解析 度：1024 x 768
		標準型 JPEG		最高解析度： 15360 x 8640
	.bmp			最高解析度： 9600 x 6400
	.png	非交錯式		最高解析度： 9600 x 6400
交錯式		最高解析度： 1200 x 800		

HDMI

投射媒體播放器、電腦或其他 HDMI 相容裝置的內容。

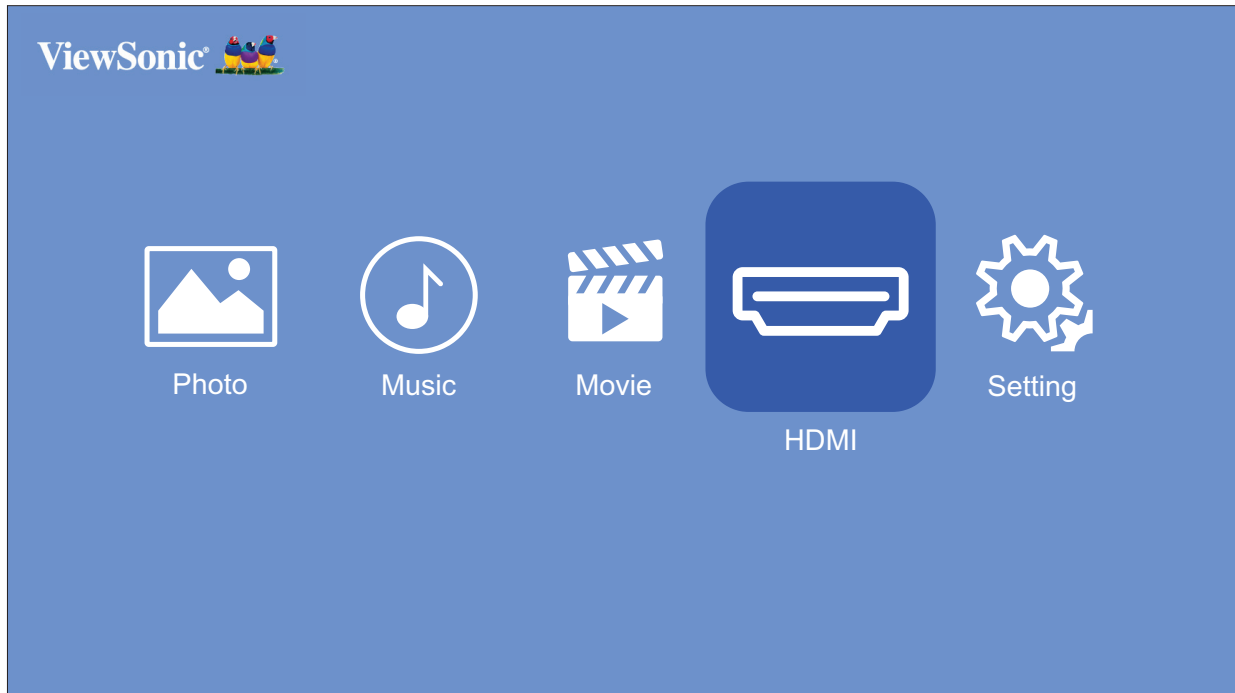

1. 透過 HDMI 纜線將媒體播放器、電腦或其他 HDMI 相容裝置連接到投影機。
2. 使用遙控器上的方向按鈕選擇 **HDMI**，然後按 **OK (確定)**。
3. 使用 HDMI 模式時，可以按遙控器上的 **Settings (設定)** [] 按鈕來調整影像和基本設定。

備註：如果 20 分鐘內 HDMI 輸入都沒有訊號，系統會自動關閉電源。

設定

您可以在 **Setting (設定)** 底下調整影像和基本設定、更新韌體以及檢視資訊。

1. 使用遙控器上的方向按鈕選擇 **Setting (設定)**，然後按 **OK (確定)**。

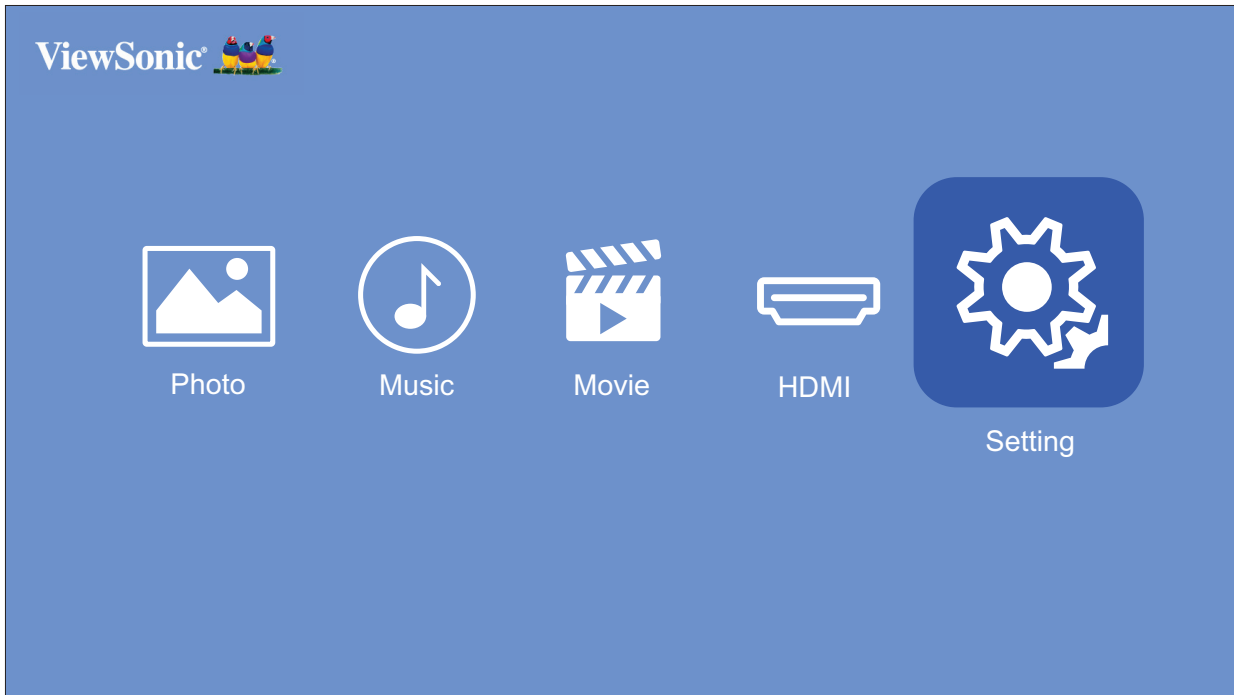

2. 使用 **Up (上)** 和 **Down (下)** 按鈕選擇所需設定，並按 **OK (確定)**。
然後使用 **Left (左)** 和 **Right (右)** 按鈕或是 **OK (確定)** 按鈕進行調整或選擇。

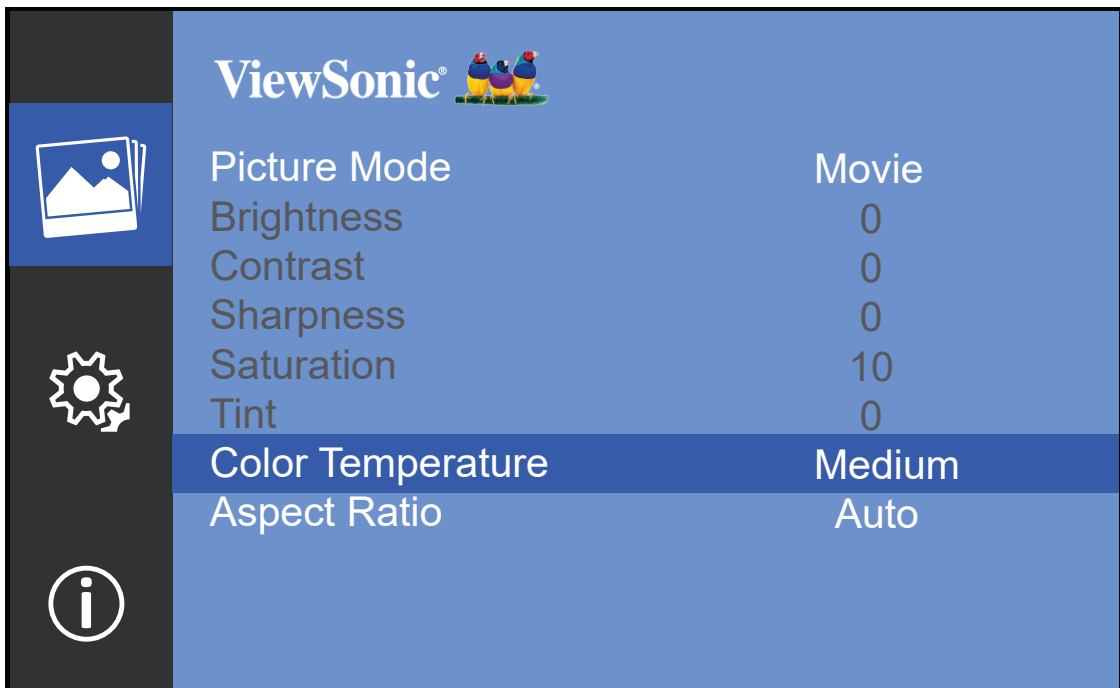

設定—螢幕顯示 (OSD) 樹狀結構







主功能表	子功能表	選單選項
Image Setting (影像設定)	Picture Mode 圖片模式)	Brightest (最亮)
		TV (電視)
		Movie (電影)
		User (使用者)
	Brightness (亮度)	(-/+ ' 0~100)
	Contrast (對比)	(-/+ ' 0~100)
	Sharpness (銳利度)	(-/+ ' 0~100)
	Saturation (飽和度)	(-/+ ' 0~100)
	Tint (色調)	(-/+ ' 0~100)
	Color Temperature (色溫)	6500K
		7500K
		9300K
	Aspect Ratio (縱橫比)	Auto (自動)
		4:3
		16:9

主功能表	子功能表	選單選項
Basic Settings (基本設定)	Language (語言) <?>	English
		Deutsch
		Français
		Español
		Italiano
		Norsk
		Português
		Russian
		繁體中文
		簡體中文
		日本語
		韓語
		Swedish
		Dutch
		Turkish
		Czech
		Thai
		Polish
		Finnish
	Arabic	
	Indonesian	
	Hindi	
	Vietnamese	
	Projector Projection (投影機投影)	Front Table (正放前投)
		Front Ceiling (倒吊前投)
		Rear Table (正放後投)
		Rear Ceiling (倒吊後投)
	Keystone (梯形修正)	(-/+ , -40~40)
	Auto Keystone (自動梯形修正)	On (開啟)
		Off (關閉)
	Light Source Level (光源等級)	Full (全螢幕)
		Eco (節能)
	Reset to Factory Default (重設為出廠預設值)	Yes (是)
No (否)		

支援的語言會因地區而異。如果部分語言未列入語言清單，會無法正確顯示這些語言的字型。

主功能表	子功能表	選單選項
Information (資訊)	Light Source Hours (光源時數)	
	System Version (系統版本)	
	Resolution (解析度)	

影像設定功能表

選單選項	說明
<p>Color Mode (色彩模式)</p>	<p>投影機預設有多種預先定義的畫面模式，讓您選擇其中之一以配合操作環境和輸入訊號。</p> <p>Brightest (最亮) 將投影影像亮度最大化。此模式適用於需要極高亮度的環境，例如明亮的房間。</p> <p>TV (電視) 適用於在明亮環境下觀看運動賽事。</p> <p>Movie (電影) 適用於彩色電影、數位相機的影片或透過電腦輸入的DV。最適合低光環境。</p> <p>User (使用者) 調用自訂的使用者設定。</p>
<p>Brightness (亮度)</p>	<p>數值愈大，影像愈明亮。值越低，影像越暗。</p> <div style="display: flex; justify-content: space-around; align-items: center;">    </div> <div style="display: flex; justify-content: space-around; margin-top: 5px;"> <div style="text-align: center;"><input type="range" value="0"/></div> <div style="text-align: center;"><input type="range" value="50"/></div> <div style="text-align: center;"><input type="range" value="100"/></div> </div>
<p>Contrast (對比)</p>	<p>先前已調整Brightness (亮度)設定以配合所選輸入和觀看環境後，使用此選項設定峰值白階。</p> <div style="display: flex; justify-content: space-around; align-items: center;">    </div> <div style="display: flex; justify-content: space-around; margin-top: 5px;"> <div style="text-align: center;"><input type="range" value="0"/></div> <div style="text-align: center;"><input type="range" value="50"/></div> <div style="text-align: center;"><input type="range" value="100"/></div> </div>
<p>Sharpness (銳利度)</p>	<p>值越高，影像越銳利；值越低，影像越柔和。</p>

選單選項	說明
Saturation (飽和度)	指色彩在視訊畫面中的總量。設定越低，產生的色彩飽和度越低；設為「0」會將該色從影像中完全消除。如果飽和度過高，色彩就會變得過頭而不真實。
Tint (色調)	值越高，影像越偏綠。值越低，影像越偏紅。
Color Temp (色溫)	選擇色溫設定。 <ul style="list-style-type: none">• 6500K：維持正常的白色。• 7500K：比 6500K 更高、更冷的色溫。• 9300K：最高色溫；使影像顯得最偏藍相白。

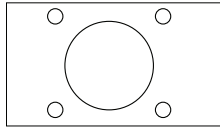
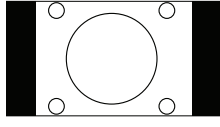
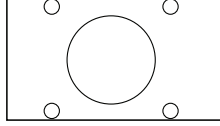
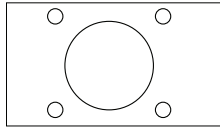
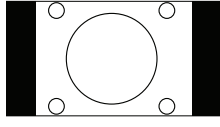
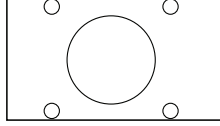
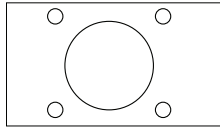
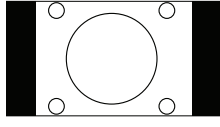
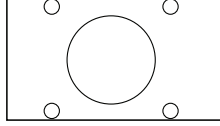
選單選項	說明								
Aspect Ratio (縱橫比)	<p>Aspect Ratio (縱橫比) 是影像寬度與高度的比例。隨著數位訊號處理的時代來臨，如本投影機等數位顯示裝置可以適時延伸與調整影像，以不同縱橫比的影像比例進行輸出拉伸和縮放到與圖像輸入信號不同的方面。</p> <table border="1" data-bbox="472 398 1425 922"> <thead> <tr> <th data-bbox="472 398 740 450">長寬比設定</th> <th data-bbox="746 398 1425 450">投影機的原始長寬比為 16:9</th> </tr> </thead> <tbody> <tr> <td data-bbox="472 459 740 607">自動</td> <td data-bbox="746 459 1425 607">  </td> </tr> <tr> <td data-bbox="472 616 740 763">4:3</td> <td data-bbox="746 616 1425 763">  </td> </tr> <tr> <td data-bbox="472 772 740 922">16:9</td> <td data-bbox="746 772 1425 922">  </td> </tr> </tbody> </table> <p>Auto (自動) 依照比例調整影像，使其在水平寬度上符合投影機的原生解析度。這適用於輸入影像不是 4:3 或 16:9，但您要充分利用螢幕空間而不改變影像縱橫比的情況。</p> <p>4:3 將影像以 4:3 縱橫比顯示在螢幕的中心。這最適合 4:3 影像，例如電腦螢幕、標準畫質電視和 4:3 縱橫比的 DVD 電影，因為顯示時不會改變比例。</p> <p>16:9 將影像以 16:9 縱橫比顯示在螢幕的中心。這最適合已採用 16:9 縱橫比的影像，例如高畫質電視。</p>	長寬比設定	投影機的原始長寬比為 16:9	自動		4:3		16:9	
長寬比設定	投影機的原始長寬比為 16:9								
自動									
4:3									
16:9									

基本設定功能表

選單選項	說明
Language (語言)	選擇 OSD 選單的語言。
Projector Projection (投影機投影)	選擇偏好的投影位置。
Keystone (梯形修正)	手動調整，範圍為 -40 至 40°。
Auto Keystone (自動梯形修正)	<p>投影機傾斜造成梯形螢幕影像時，自動調整梯形修正數字以提供矩形螢幕圖像。</p> <ul style="list-style-type: none"> • On (開啟)：自動調整梯形修正數字。 • Off (關閉)：手動調整梯形修正數字。 <p>備註：如果選擇 Keystone (梯形修正)，Auto Keystone (自動梯形修正) 會自動變成 Off (關閉)。</p>
Light Source Level (光源等級)	<p>選擇合適的 LED 功耗。</p> <p>Full (全螢幕) 100%</p> <p>Eco (節能) 70%</p>
Reset to Factory Default (重設為出廠預設值)	<p>將所有設定重設為預設值。</p> <p>備註：光源時數、投影機投影以及語言將維持不變。</p>

資訊

選單選項	說明
Light Source Hours (光源時數)	顯示總使用時間。
System Version (系統版本)	顯示目前的系統版本。
Resolution (解析度)	目前顯示的解析度。

韌體升級

使用者可以透過 USB 更新韌體。

備註：升級期間請勿拔下電源線或 USB。

Firmware Update by USB (透過 USB 進行韌體更新)

1. 從 ViewSonic 網站下載最新版本、並將檔案複製到 USB 裝置。

備註：USB 格式：FAT32

2. 開啟投影機電源，然後插入含新韌體的 USB。

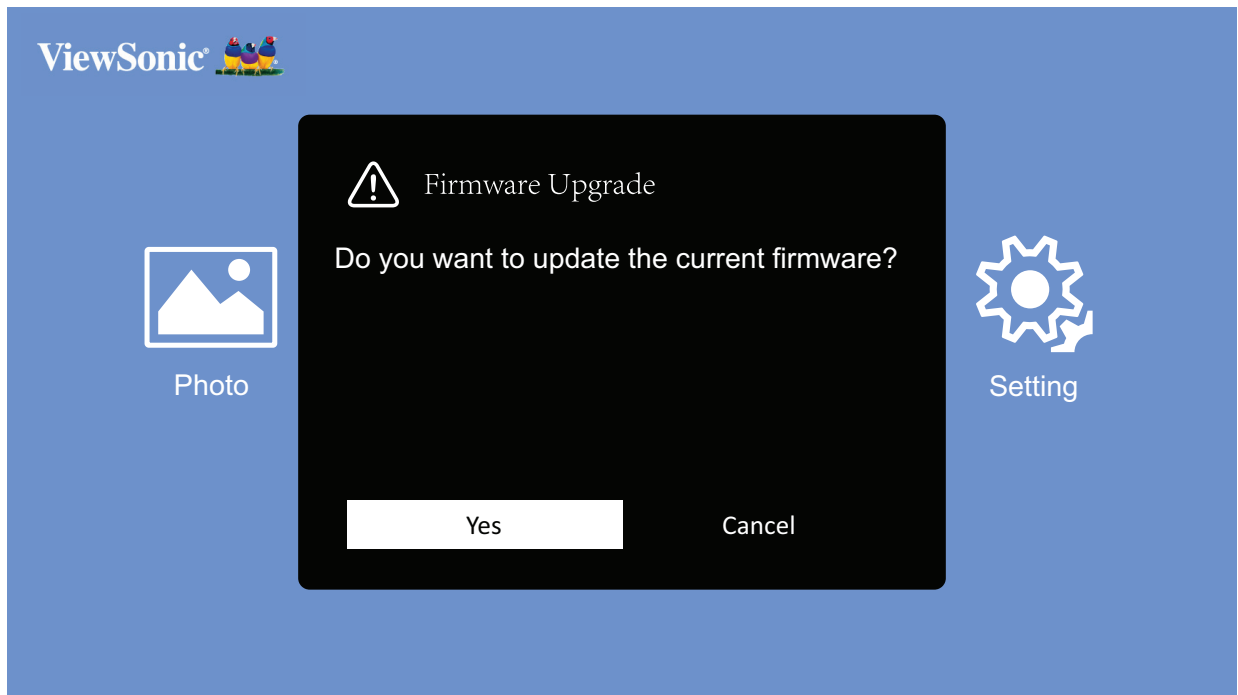

3. 系統將顯示上述對話訊息。

4. 選擇 **Yes (是)** 之後，會隨著更新程序開始而出現進度列。

5. 達到 100% 後，投影機會重新啟動。整個過程大約需要五 (5) 分鐘。

6. 更新韌體後，需要幾分鐘的時間重新啟動投影機。

行動電源功能

本投影機也可以當作行動電源供行動裝置使用。

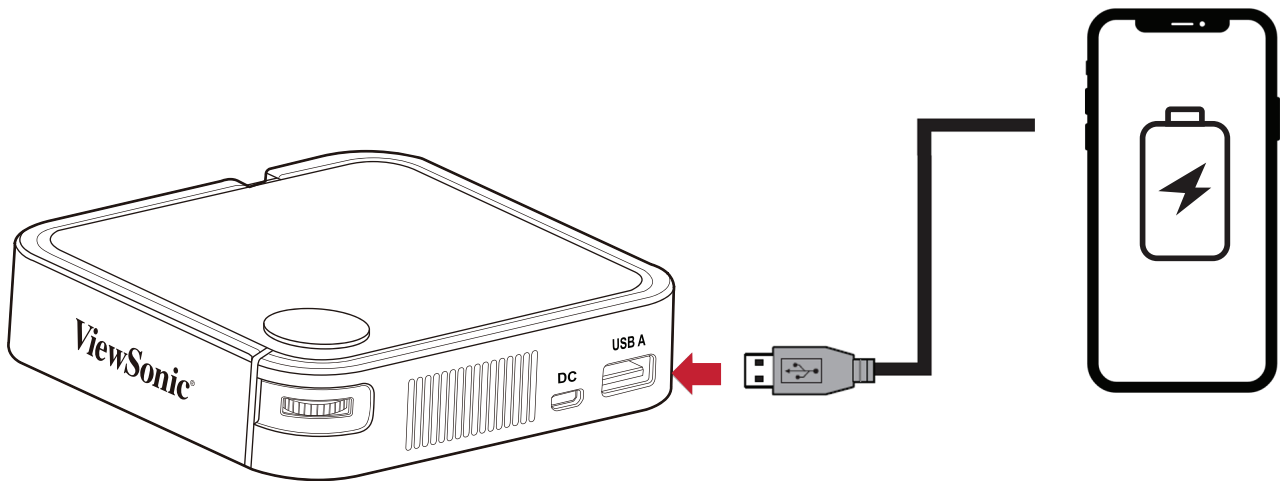

為行動裝置充電：

1. 推動 **Power Switch (電源開關)** 關閉投影機。
2. 使用投影機上的 **USB Type A 連接埠** 連接行動裝置。
3. 可為行動裝置提供 **5V/1A** 的充電電源。

備註：關閉投影機電源時，才能使用行動電源功能。

> 附錄

規格

項目	類別	規格
投影機	類型	0.2" WVGA, LED
	顯示器尺寸	24"~100"
	投射距離	0.64-2.66 m (39"@1 m)
	鏡頭	F=1.7, f=7.5 mm
	光學變焦	固定
	光源類型	RGB LED
	光源壽命(正常)	最長 30,000 小時
	顯示色彩	10.7 億色
	梯形修正	-/+ 40 (垂直)
	電池容量	5000 mAh, 3.7V
輸入訊號	HDMI	$f_h: 15\text{h} \sim 135\text{KHz}$, $f_v: 23 \sim 120\text{Hz}$,
解析度	Native (原生)	854 x 480
	支援	VGA (640 x 480) 至 FullHD (1920 x 1080)
輸入	HDMI	1 (HDMI 1.4, HDCP 1.4)
	USB Type-A	1 (SB 2.0 讀取器; 和電源共用)
	Micro USB	1 (功率輸入)
輸出	喇叭	2W 立方體 x 1
	USB Type A (電源)	1 (USB 2.0, 5V/0.5A; 和 USB 讀取器共用)
電源變壓器	輸入電壓	AC 100-240V, 50/60 Hz (自動切換)
操作條件	溫度	0°C 至 40°C (32°F 至 104°F)
	濕度	0% 至 90% (無冷凝)
尺寸	實體 (寬 x 高 x 深)	110 x 104 x 27 mm (4.3" x 4.1" x 1.06")
重量	實體	0.3 kg (0.67 lbs)
電源模式	開啟	8 瓦 (標準)
	關閉	< 0.5W (待機) < 0.006W (電源關閉)

投影機尺寸

110 mm (寬) x 104 mm (高) x 27 mm (深)

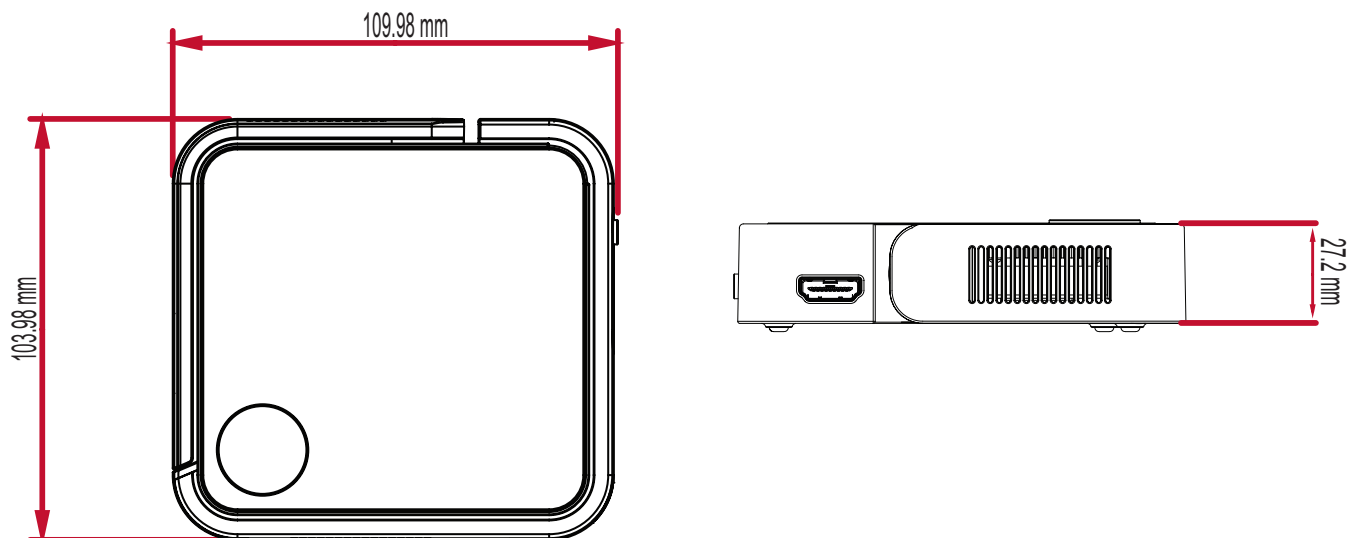

時序表

HDMI 視訊時序

時序	解析度	水平頻率 (kHz)	垂直頻率 (Hz)	點時脈頻率 (MHz)
480i	720(1440) x 480	15.73	59.94	27
480p	720 x 480	31.47	59.94	27
576i	720(1440) x 576	15.63	50	27
576p	720 x 576	31.25	50	27
720/50p	1280 x 720	37.5	50	74.25
720/60p	1280 x 720	45	60	74.25
1080/24P	1920 x 1080	27	24	74.25
1080/25P	1920 x 1080	28.13	25	74.25
1080/30P	1920 x 1080	33.75	30	74.25
1080/50i	1920 x 1080	28.13	50	74.25
1080/60i	1920 x 1080	33.75	60	74.25
1080/50P	1920 x 1080	56.25	50	148.5
1080/60P	1920 x 1080	67.5	60	148.5

HDMI 支援電腦時序

解析度	更新率 (Hz)	水平頻率 (kHz)	點時脈頻率 (MHz)
640 x 480	59.94	31.469	25.175
	72.809	37.861	31.5
	75	37.5	31.5
720 x 400	70.087	31.469	28.3221
800 x 600	56.250	35.156	36
	60.317	37.879	40
	72.188	48.077	50
	75	46.875	49.5
1024 x 768	60.004	48.363	65
	70.069	56.476	75
	75.029	60.023	78.75
1152 x 864	75	67.5	108
1280 x 768	59.87	47.776	79.5
	74.893	60.289	102.25
1280 x 800	59.81	49.702	83.5
	74.934	62.795	106.5
1280 x 960	60	60	108
1280 x 1024	60.02	63.981	108
	75.025	79.976	135
1360 x 768	60.015	47.712	85.5
1400 x 1050	59.978	65.317	121.75
1440 x 900	59.887	55.935	106.5
	60	55.469	88.75
	74.984	70.635	136.75
1600 x 1200	60	75	162
1680 x 1050	59.883	64.674	119.000
	59.954	65.29	146.25

LED 指示燈

燈光	說明
藍色	開機
紅色	待機模式
紅色	投影機充電
紅燈至關閉	電池已完全充滿

字彙

本節說明所有投影機機型使用的標準術語。依字母順序列出所有術語。

備註：某些術語可能不適用於您的投影機。

A 縱橫比

指影像寬度與影像高度的比例。

B Brightest Mode (最亮模式)

將投影影像亮度最大化。此模式適用於需要極高亮度的環境，例如在明亮的房間使用投影機。

亮度

調整螢幕影像的亮度

C

色彩

調整色彩飽和度。

色溫

允許使用者選取特定的色溫設定，進一步自訂專屬的觀看體驗。

對比

調整影像背景(黑階)與前景(白階)之間的差異。

F Focus (對焦)

手動提高投射影像的清晰度。

H HDMI

透過單一纜線傳輸視訊和音訊的音訊／視訊介面。

I

資訊

顯示時序模式(視訊訊號輸入)、投影機型號、序號及 ViewSonic® 網站 URL。

K 梯形修正

將影像投射在有角度的表面上所造成的影像失真。

L Light Source Level (光源等級)

使用一般或節能模式調整亮度和功耗。

M Movie Mode (電影模式)

適用於播放彩色電影、數位相機的影片、或透過電腦輸入的 DV 的畫面模式。最適合低光環境。

S Sharpness (銳利度)

調整畫質。

疑難排解

本節說明使用投影機時，可能遇到的常見問題。

問題	可能解決方法
投影機未開啟	<ul style="list-style-type: none">• 確定電源線已正確連接至投影機和電源插座。• 如果散熱程序未完成，請等到完成後再嘗試再次開啟投影機。• 如果上述方法無效，請嘗試使用其他電源插座、或其他具有相同電源插座的電氣裝置。• 檢查電池是否還有剩餘電量^{<?>}，或是需要額外電源 (5V/2A)。
沒有畫面	<ul style="list-style-type: none">• 確定視訊來源線已正確連接且視訊來源已開啟。• 如果未自動選擇輸入來源，請使用投影機或遙控器上的來源鍵選擇正確的來源。
影像模糊	<ul style="list-style-type: none">• 調整對焦環有助於正確對焦投影鏡頭。• 確保投影機與螢幕正確對齊。視需要調整投影機高度以及投影角度和方向。
遙控器沒有作用	<ul style="list-style-type: none">• 確定遙控器與投影機之間沒有障礙物；且彼此相距不超過 8 m (26 ft)。• 電池可能沒電，請檢查並視需要更換。
投影機／系統當掉，沒有反應	<ul style="list-style-type: none">• 使用迴紋針，小心地將它插入投影機後側的重設按鈕以重設裝置。

如果裝置長時間未使用，可能需要先為電池充電兩 (2) 小時 (5V/2A)。

維護

一般注意事項

- 確定投影機已關閉且已從電源插座上拔下電源線。
- 切勿從投影機上拆下任何零件。投影機零件需要更換時，請聯繫 ViewSonic® 或經銷商。
- 切勿將任何液體直接噴灑或倒在外殼上。
- 小心操作投影機，因為深色投影機如果磨損，痕跡可能會比淺色投影機更明顯。

清潔鏡頭

- 使用罐裝的壓縮空氣清除灰塵。
- 如果鏡頭仍然不乾淨，請使用鏡頭清潔紙或用鏡頭清潔劑沾濕軟布，輕輕擦拭表面。

注意：切勿用研磨材料摩擦鏡頭。

清潔外殼

- 使用軟的無棉絮乾布清除髒汙或灰塵。
- 如果外殼還是不乾淨，請用乾淨、柔軟的無棉絮布沾取少量不含氨、不含酒精的中性非研磨清潔劑，然後擦拭表面。

注意：切勿使用蠟、酒精、苯、稀釋劑或其他化學清潔劑。

存放投影機

若要長時間存放投影機：

- 確定存放區域的溫度和濕度在建議範圍內。
- 將調整腳座完全縮回。
- 取出遙控器的電池。
- 將投影機裝在原包裝或同等物中。

免責聲明

- ViewSonic® 不建議在鏡頭或外殼上使用任何含氨或酒精的清潔劑。已知某些化學清潔劑會損壞投影機的鏡頭及／或外殼。
- ViewSonic® 對使用任何含氨或酒精的清潔劑所造成的損壞，概不負責。

➤ 法規和服務資訊

法規符合性資訊

本節說明關於法規的所有相關要求和聲明。確認的對應應用應參考裝置上的銘牌標籤和相關標記。

FCC 符合性聲明

本設備符合 FCC 規則第 15 部分的規定。操作時有以下兩種情況：**(1)** 本裝置不會造成有害的干擾，以及 **(2)** 本裝置必須接受任何接收到的干擾，包括造成操作不良的干擾。本設備已通過測試並符合 FCC 規則第 15 部分有關B級數位裝置的規定。

這些限制旨在提供合理的保護，以防在一般住宅環境中造成有害干擾。本設備會產生、使用和發射無線電頻率能量，因此若沒有依照指示安裝及使用，可能會對無線電通訊產生有害的干擾。然而，並不保證在特定安裝方式下不會產生干擾。在住宅區中運作本設備亦可能造成有害干擾，在這種情況下，使用者會被要求採用以下一種或多種方法改善干擾的情形。

- 重新調整或放置接收天線。
- 增加設備與無線接收設備的距離。
- 將本設備連接到與接收器不同的電源插座上。
- 請向經銷商或具有經驗的無線電/ 電視技術人員請求幫助。

警告：進行任何本手冊未明確核准的變更或修改可能使您沒有權利操作本產品。

CE 歐洲國家聲明

CE 本裝置符合 EMC 指令 2014/30/EU 及低電壓指令 2014/35/EU。

以下資訊僅適用於歐盟成員國：

右側所示的符號符合《廢電子電機設備指令 2012/19/EU (WEEE)》之規定。此符號表示不得將設備視為未分類都市廢棄物棄置，而是必須依照當地法律使用回收和收集系統。



RoHS2 符合性聲明

本產品係根據歐洲議會與理事會限制電力電子設備使用某些危害物質 (RoHS2 指令) 之指令 2011/65/EC 設計與製造，並符合歐盟技術協調委員會 (TAC) 規定的最大濃度值，如下所示：

物質	最大允許濃度	實際濃度
鉛 (Pb)	0.1%	< 0.1%
汞 (Hg)	0.1%	< 0.1%
鎘 (Cd)	0.01%	< 0.01%
六價鉻 (Cr6 ⁺)	0.1%	< 0.1%
多溴聯苯 (PBB)	0.1%	< 0.1%
多溴聯苯 (PBDE)	0.1%	< 0.1%
鄰苯二甲酸二 (2-乙基己基) 酯 (DEHP)	0.1%	< 0.1%
鄰苯二甲酸丁苄酯 (BBP)	0.1%	< 0.1%
鄰苯二甲酸二丁酯 (DBP)	0.1%	< 0.1%
鄰苯二甲酸二異丁酯 (DIBP)	0.1%	< 0.1%

上述某些產品元件在 RoHS2 指令附錄 III 下得以免除，如下所述。

排除元件範例：

- 用於特殊用途之冷陰極螢光燈和外部電極螢光燈 (CCFL 和 EEFL) 中的汞，不超過 (每個燈)：
 - » 短 (500 mm)：每個燈最大 3.5 mg。
 - » 中 (> 500 mm 和 1,500 mm)：每個燈最大 5 mg。
 - » 長 (> 1,500 mm)：每個燈最大 13 mg。
- 陰極射線管玻璃中的鉛。
- 螢光燈管玻璃中含量不超過 0.2% 的鉛。
- 鉛含量達 0.4% 的鋁中作為合金元素的鉛。
- 鉛含量達 4% 的銅合金。
- 高熔點型焊料中的鉛 (即鉛含量 85% 以上的鉛合金)。
- 電容器 (例如壓電裝置) 玻璃、或非介電陶瓷或玻璃或陶瓷基複合材中的含鉛電力電子元件。

印度危害物質限制

危害物質限制聲明(印度)。本產品符合「2011 年印度電子廢棄物規則」，禁止使用含量超過 0.1% 的鉛、汞、六價鉻、多溴聯苯、或多溴二苯醚和含量超過 0.01% 的鎘，規則附表 2 中規定的豁免除外。

產品壽命結束時的產品棄置

ViewSonic® 尊重環境，致力於綠色工作和生活。感謝您參與 Smarter, Greener Computing。請造訪 ViewSonic® 網站深入瞭解。

美國和加拿大：

<https://www.viewsonic.com/us/go-green-with-viewsonic>

歐洲：

<https://www.viewsonic.com/eu/go-green-with-viewsonic>

台灣：

<https://recycle.epa.gov.tw/>

版權聲明

Copyright© ViewSonic® Corporation, 2024。保留所有權利。

Macintosh 和 Power Macintosh 是 Apple Inc. 的註冊商標。

Microsoft、Windows 和 Windows 標誌是 Microsoft Corporation 在美國及其他國家的註冊商標。

ViewSonic®、三隻鳥標誌是 ViewSonic® Corporation 的註冊商標。

VESA 是 Video Electronics Standards Association 的註冊商標。
DPMS、DisplayPort 及 DDC 是 VESA 的商標。

ENERGY STAR® 是美國環境保護局 (EPA) 的註冊商標。

ENERGY STAR® 合作夥伴 ViewSonic® Corporation 確定本產品符合 ENERGY STAR® 能源效率準則。

免責聲明：對於本文所述之技術或編輯錯誤或疏失，或對於因本文件提供之說明而導致偶發或伴隨之損壞，ViewSonic® Corporation 概不負責。

為持續改善產品，ViewSonic® Corporation 有權變更產品規格，恕不另行通知。本文件內資訊可能會另行變更，而不另行通知。

未經 ViewSonic® Corporation 事先書面許可，不得以任何方式複製、翻印或傳輸本文件任何部分做任何用途。

客戶服務

關於技術支援或產品服務，請參照下表或洽詢經銷商。

備註：需要產品序號。

公司名稱	網站：	公司名稱	網站：
亞太地區和非洲			
澳洲	www.viewsonic.com/au/	孟加拉	www.viewsonic.com/bd/
中国 (China)	www.viewsonic.com.cn	香港 (繁體中文)	www.viewsonic.com/hk/
香港 (English)	www.viewsonic.com/hk-en/	印度	www.viewsonic.com/in/
印尼	www.viewsonic.com/id/	以色列	www.viewsonic.com/il/
日本 (Japan)	www.viewsonic.com/jp/	韓國	www.viewsonic.com/kr/
Malaysia	www.viewsonic.com/my/	中東	www.viewsonic.com/me/
緬甸	www.viewsonic.com/mm/	尼泊爾	www.viewsonic.com/np/
紐西蘭	www.viewsonic.com/nz/	巴基斯坦	www.viewsonic.com/pk/
菲律賓	www.viewsonic.com/ph/	新加坡	www.viewsonic.com/sg/
臺灣 (Taiwan)	www.viewsonic.com/tw/	泰國	www.viewsonic.com/th/
越南	www.viewsonic.com/vn/	南非和模里西斯	www.viewsonic.com/za/
美洲			
美國	www.viewsonic.com/us	加拿大	www.viewsonic.com/us
拉丁美洲	www.viewsonic.com/la		
歐洲			
歐洲	www.viewsonic.com/eu/	法國	www.viewsonic.com/fr/
德國	www.viewsonic.com/de/	哈薩克	www.viewsonic.com/kz/
俄羅斯	www.viewsonic.com/ru/	西班牙	www.viewsonic.com/es/
土耳其	www.viewsonic.com/tr/	烏克蘭	www.viewsonic.com/ua/
英國	www.viewsonic.com/uk/		

有限保固

ViewSonic® 投影機

保固範圍:

ViewSonic® 保證其產品在保固期內，於正常使用下無材料和做工瑕疵。如果產品在保固期內經證明有材料或做工瑕疵，ViewSonic® 將自行斟酌修復產品或以同型產品替換。替換產品或零件可能包含重新製造、或整修的零件或組件。

一般保固有限三 (3) 年:

針對北美和南美，根據有限一 (1) 年保固：自初次消費者購買日期起算，燈泡以外所有零件保固三 (3) 年、人工保固三 (3) 年以及原始燈泡保固一 (1) 年。

其他地區或國家：請洽詢當地經銷商或當地 ViewSonic® 辦事處瞭解保固資訊。

重度使用保固有限一 (1) 年:

針對北美和南美，在重度使用設定下，投影機的使用包括平均每日使用超過十四 (14) 小時；針對歐洲，自初次消費者購買日期起算，燈泡以外所有零件保固一 (1) 年、人工保固一 (1) 年以及原始燈泡保固九十 (90) 天；自初次消費者購買日期起算，燈泡以外所有零件保固一 (1) 年、人工保固一 (1) 年以及原始燈泡保固九十 (90) 天。其他地區或國家：請洽詢當地經銷商或當地 ViewSonic® 辦事處瞭解保固資訊。燈泡保固受條款與細則、驗證及核准限制。僅適用於製造商安裝的燈泡。所有另購的配件燈泡均保固 90 天。

保固範圍:

此保固僅對第一購買者有效。

不在保固範圍內的事項：

1. 任何序號被損毀、塗改或擦除的產品。
2. 由於以下原因造成的產品損壞、損傷或故障：
 - » 意外事故、操作失當、疏忽、火災、水災、閃電或其他自然災害、未經授權的產品修改或未遵循產品提供的說明而造成的損壞。
 - » 在產品規格之外使用。
 - » 將產品用於非正常預定用途、或在非正常條件下使用。
 - » 被未經 ViewSonic® 授權的任何個人修復或嘗試修復過。
 - » 由於運輸造成的損壞。
 - » 搬運或安裝產品造成的損壞。
 - » 產品以外的原因，例如電源波動或故障。
 - » 使用不符合 Viewsonic 規格的供應品或零件。
 - » 正常磨損。
 - » 與產品缺陷無關的其他原因所致。
3. 拆卸、安裝及設定服務費用。

如何獲得服務：

1. 欲瞭解如何在保固期內獲得服務，請聯繫 ViewSonic® 客戶支援 (請參閱「客戶支援」頁面)。您必須提供產品序號。
2. 若要獲得保固服務，您必須提供：(a) 標有日期的原始購買單據、(b) 您的姓名、(c) 您的住址、(d) 問題說明、(e) 產品序號。
3. 以預付運費的方式，將產品裝在原包裝箱內送到或運至 ViewSonic® 授權服務中心或 ViewSonic®。
4. 如需其他資訊或離您最近的 ViewSonic® 服務中心名稱，請聯繫 ViewSonic®。

損失免責條款：

ViewSonic 不做任何超出本文所含描述的明示或默示保證，包括適銷性和特定用途適用性的默示保證。

ViewSonic 將不負責承擔：

ViewSonic 的責任僅限於負擔產品的維修或更換成本。ViewSonic® 對以下情況概不負責：

1. 由於本產品缺陷導致的任何財產損失、由於本產品使用不便導致的損失、使用本產品導致的損失、時間損失、利潤損失、商業機會損失、商譽損失、業務關係損失、其他商業損失，即便已被提醒會造成這樣的損失也不負責。
2. 任何其他損失，不論是意外的、繼發性的或其他損失。
3. 任何他方對客戶提出的索賠。

美國州法的效力：

此保固為您提供特定的法律權利，您也有可能享有其他權利，因當地主管機關而異。某些地方政府不允許隱含保固限制及／或不允許意外或繼發性損失免責，所以上述限制和免責條款可能不適用於您。

美國、加拿大以外地區之銷售：

如需在美國和加拿大以外地區銷售的 ViewSonic® 產品保固資訊和服務，請聯繫 ViewSonic® 或當地 ViewSonic® 經銷商。

本產品在中國大陸（香港、澳門、台灣除外）的保固期，受維修保證卡的條款與細則約束。

歐洲和俄羅斯使用者如需完整的保固資訊，請至：

<http://www.viewsonic.com/eu/> 的「Support/Warranty Information」下查看。

墨西哥有限保固

ViewSonic® 投影機

保固範圍:

ViewSonic® 保證其產品在保固期內，於正常使用下無材料和做工瑕疵。如果產品在保固期內經證明有材料或做工瑕疵，ViewSonic® 將自行斟酌修復產品或以同型產品替換。替換產品或零件可能包含重新製造、或整修的零件或元件和配件。

有效保固期限:

自初次消費者購買日期起算，燈泡以外所有零件保固 3 年、人工保固 3 年以及原始燈泡保固 1 年。

燈泡保固受條款與細則、驗證及核准限制。僅適用於製造商安裝的燈泡。

所有另購的配件燈泡均保固 90 天。

保固範圍:

此保固僅對第一購買者有效。

不在保固範圍內的事項:

1. 任何序號被損毀、塗改或擦除的產品。
2. 由於以下原因造成的產品損壞、損傷或故障：
 - » 意外、不當使用、疏忽、火災、水災、閃電或其他自然災害、擅自修改產品、擅自嘗試修復、或未遵守產品隨附的說明書。
 - » 由於運輸造成的損壞。
 - » 產品外部之原因，例如電源不安定或電源故障。
 - » 使用不符合 ViewSonic® 規格的供應品或零件。
 - » 正常磨損。
 - » 與產品缺陷無關的其他原因所致。
3. 任何出現「影像烙印」的產品，這是產品長時間顯示靜態影像所導致。
4. 拆卸、安裝、保險及設定服務費用。

如何獲得服務：

欲瞭解如何在保固期內獲得服務，請聯繫 ViewSonic® 客戶支援 (請參閱隨附的「客戶服務」頁)。您必須提供產品序號，因此，購買時請在下方空白處記錄產品資訊，以供日後使用。請保留購買證明單據以便申請保固。

使用者紀錄

產品名稱： _____ 機型： _____
文件編號： _____ 序號： _____
購買日期： _____ 延長保固購買？ _____ (是/否)
如果是，保固到期日是什麼時候？ _____

1. 要想獲取保固服務，您需要提供 (a) 標有日期的原始購買單據，(b) 您的姓名、(c) 您的地址、(d) 對故障的說明、(e) 產品序號。
2. 將產品裝在原包裝箱內送到、或運至 ViewSonic® 授權服務中心。
3. 保固期內產品的來回運費，由 ViewSonic® 支付。

損失免責條款：

ViewSonic 不做任何超出本文所含描述的明示或默示保證，包括適銷性和特定用途適用性的默示保證。

ViewSonic 將不負責承擔：

ViewSonic® 的責任僅限於負擔產品的維修或更換成本。ViewSonic® 對以下情況概不負責：

1. 由於本產品缺陷導致的任何財產損失、由於本產品使用不便導致的損失、使用本產品導致的損失、時間損失、利潤損失、商業機會損失、商譽損失、業務關係損失、其他商業損失，即便已被提醒會造成這樣的損失也不負責。
2. 任何其他損失，不論是意外的、繼發性的或其他損失。
3. 任何他方對客戶提出的索賠。
4. 被未經 ViewSonic® 授權的任何個人修復或嘗試修復過。

墨西哥銷售與授權服務的聯絡資訊 (Centro Autorizado de Servicio):	
製造商和進口商的名稱、地址: México, Av. de la Palma #8 Piso 2 Despacho 203, Corporativo Interpalmas, Col. San Fernando Huixquilucan, Estado de México 電話:(55) 3605-1099 http://www.viewsonic.com/la/soporte/index.htm	
NÚMERO GRATIS DE ASISTENCIA TÉCNICA PARA TODO MÉXICO: 001.866.823.2004	
Hermosillo: Distribuciones y Servicios Computacionales SA de CV. Calle Juarez 284 local 2 Col. Bugambilias C.P: 83140 電話:01-66-22-14-9005 電子郵件:disc2@hmo.megared.net.mx	Villahermosa: Compumantenimientos Garantizados, S.A. de C.V. AV. GREGORIO MENDEZ #1504 COL, FLORIDA C.P. 86040 電話:01 (993) 3 52 00 47 / 3522074 / 3 52 20 09 電子郵件:compumantenimientos@prodigy.net.mx
Puebla, Pue. (Matriz): RENTA Y DATOS, S.A. DE C.V. Domicilio: 29 SUR 721 COL. LA PAZ 72160 PUEBLA, PUE. 電話:01(52).222.891.55.77 CON 10 LINEAS 電子郵件:datos@puebla.megared.net.mx	Veracruz, Ver.: CONEXION Y DESARROLLO, S.A DE C.V. Av. 美國分機 419 ENTRE PINZÓN Y ALVARADO Fracc. Reforma C.P. 91919 電話:01-22-91-00-31-67 電子郵件:gacosta@qplus.com.mx
Chihuahua: Soluciones Globales en Computación C. Magisterio # 3321 Col. Magisterial Chihuahua, Chih. 電話:4136954 電子郵件:Cefeo@soluglobales.com	Cuernavaca: Compusupport de Cuernavaca SA de CV Francisco Leyva # 178 Col. Miguel Hidalgo C.P. 62040, Cuernavaca Morelos 電話:01 777 3180579 / 01 777 3124014 電子郵件:aquevedo@compusupportcva.com
Distrito Federal: QPLUS, S.A. de C.V. Av. Coyoacán 931 Col. Del Valle 03100, México, D.F. 電話:01(52)55-50-00-27-35 電子郵件:gacosta@qplus.com.mx	Guadalajara, Jal.: SERVICRECE, S.A. de C.V. Av. Niños Héroe # 2281 Col. Arcos Sur, Sector Juárez 44170, Guadalajara, Jalisco 電話:01(52)33-36-15-15-43 電子郵件:mmiranda@servicrece.com
Guerrero Acapulco: GS Computación (Grupo Sesicomp) Progreso #6-A, Colo Centro 39300 Acapulco, Guerrero 電話:744-48-32627	Monterrey: Global Product Services Mar Caribe # 1987, Esquina con Golfo Pérsico Fracc. Bernardo Reyes, CP 64280 Monterrey N.L. México 電話:8129-5103 電子郵件:aydeem@gps1.com.mx
MÉRIDA: ELECTROSER Av Reforma No. 403Gx39 y 41 Mérida, Yucatán, México CP97000 電話:(52) 999-925-1916 電子郵件:rrrb@sureste.com	Oaxaca, Oax.: CENTRO DE DISTRIBUCION Y SERVICIO, S.A. de C.V. Murguía # 708 P.A., Col. Centro, 68000, Oaxaca 電話:01(52)95-15-15-22-22 傳真:01(52)95-15-13-67-00 電子郵件:gpotai2001@hotmail.com
Tijuana: STD Av Ferrocarril Sonora #3780 L-C Col 20 de Noviembr Tijuana, Mexico	美國支援: ViewSonic® Corporation 381 Brea Canyon Road, Walnut, CA. 91789 USA 電話:800-688-6688 電子郵件: http://www.viewsonic.com



ViewSonic®