

ViewSonic®



**PJD5155L/PJD5255L/
PJD5555LW/PJD5350LS/
PJD5550LWS
DLP 投影机
使用手册**

型号:

VS15903/VS15906/VS15908/VS15918/VS15921

感谢您选择 ViewSonic

作为超过25年的世界领先显示解决方案提供商，ViewSonic 一直专注在技术发展、创新和简单化方面超过世界的预期。在ViewSonic，我们相信我们的产品能够对世界产生积极的影响，并且我们深信您选择的 ViewSonic 产品会很好地为您服务。

再次感谢选择 ViewSonic!



电磁兼容信息

注意：本節說明所有連接要求及相關規定。經確認的對應應用裝置必須參考裝置上的標牌及相關標記。

FCC 符合性声明

本设备符合 FCC 规则第 15 部分的规定。

其操作遵循下面两个条件：（1）本设备不会导致有害干扰；（2）本设备必须承受任何接收到的干扰，包括可能导致异常操作的干扰。

依 FCC 规则的第十五章，本设备经测试，符合 B 级数码设备的限制标准。这些限制标准用于确认电气设备不会对居室中安装的其它设备产生有害干扰。本设备会产生、使用和发射射频能量，因此若没有依照指示安装及使用，可能会对无线电通讯产生有害的干扰。然而，这并不保证该设备在特定安装过程中不会发生这种干扰。如果该设备对收音机或电视机产生有害的干扰（这可以通过设备的开、关来判定），用户可以尝试以下的方法消除干扰：

- 重新调整或放置接收天线。
- 增加设备与无线接收设备之间的间距。
- 将该设备连接到与无线设备不同的另一插座上。
- 洽询销售商或具有无线电/电视经验的技术人员请求帮助。

警告：请注意，若未经符合性负责方的明确许可而进行任何变更或修改，可能会导致您失去操作本设备的资格。

加拿大工业部声明

CAN ICES-3 (B)/NMB-3(B)

针对欧盟国家的 CE 符合性

 此设备符合电磁兼容指令2004/108/EC和低电压指令2006/95/EC的要求。

以下信息仅适用于欧盟（EU）成员国：

标志符合报废电子电气设备指令2012/19/EC (WEEE)的规范。

标志要求，不要将包括废旧电池、损坏电池或蓄电池在内的设备当做一般城市废物来处理，而是要使用可用的回收和采集系统。

如果本设备中包含的电池、蓄电池和纽扣电池显示了化学符号Hg、Cd或Pb，表示电池含有高于0.0005%汞、高于0.002%镉或高于0.004%铅的重金属成分。



电子电器产品有害物质限制使用标识要求

产品中有害物质的名称及含量：

部件名称	有害物质					
	铅 (Pb)	汞 (Hg)	镉 (Cd)	六价铬 (Cr(VI))	多溴联苯 (PBB)	多溴二苯醚 (PBDE)
上盖与下盖	○	○	○	○	○	○
光机引擎(铝或铝镁合金)	○	○	○	○	○	○
镜头	○	○	○	○	○	○
灯泡	○	×	○	○	○	○
桌灯器	×	○	○	○	○	○
塑料组件	○	○	○	○	○	○
金属件 (SECC/SPTE/SPCC)	○	○	○	○	○	○
弹簧(SUS/SUP)	○	○	○	○	○	○
弹片(快削磷铜)	○	○	○	○	○	○
橡胶类组件	○	○	○	○	○	○
风扇组件	×	○	○	○	○	○
灯泡盖保护开关	○	○	○	○	○	○
温度开关	○	○	○	○	○	○
基板组件	×	○	○	○	○	○
缆线,线材	○	○	○	○	○	○
电源线	○	○	○	○	○	○
电源插座组件	○	○	○	○	○	○
金属、塑料支架 框架	×	○	○	○	○	○
标签/铭板(Label/Name Plate)	○	○	○	○	○	○
光盘/说明书(CD/Manual)	○	○	○	○	○	○
遥控器	×	○	○	○	○	○
Mylar	○	○	○	○	○	○

本表格依据 SJ/T 11364 的规定编制。

- ：表示该有害物质在该部件所有均质材料中的含量均在GB/T26572 规定的限量要求以下。
 - ×
- ×：表示该有害物质至少在该部件的某一均质材料中的含量超出 GB/T26572 规定的限量要求。

环保使用期限说明



此电子电器产品在说明书所述的使用条件下使用本产品，含有的有害物质不致发生外泄，从而对环境造成污染或对人身、财产造成严重损害的期限为10年。

重要的安全指示及回收处理提示

1. 阅读指示。
2. 保管指示。
3. 注意警告事项。
4. 遵照指示。
5. 请勿在靠近水的地方使用本设备。
6. 仅用柔软的干布擦拭本设备。
7. 切勿堵住任何的通风孔。按照厂商的指示安装。
8. 请勿在靠近诸如散热器、热记录器、火炉或其它任何能够产生热量的仪器(如扩音器)的地方安装本设备。
9. 请勿忽视极性 or 接地型插头的安全作用。极性插头有两片，其中一片比另一片宽。接地型插头有两片，还有一个接地叉子。宽的一片或第三个接地叉子为您提供安全。如果插头不能插入电源插座，请找电工来替换旧的插座。
10. 保护电源线的插头、插座及其它与设备连接的部位，免受行人践踏或物品挤压。务必将电源插座靠近设备，这样方便使用。
11. 仅使用制造商所指定的装置/附件。
12. 仅使用由制造商指定或与本设备一起出售的推车、座架、三脚架、托架或桌子。在移动设备与推车的整体组合时，务必十分小心，避免在翻倒时受伤。
13. 长期不使用时，请将电源插头拔出。
14. 请专业人员来检修。当设备受损时，如电源线或插头损坏、被液体溅到或是物体掉落在设备上、设备被雨淋或受潮、不能正常工作或掉在地上，必须接受维修。
15. 当用户不再需要此产品或产品寿命终止时，请遵守国家废弃电器电子产品回收处理相关法律法规，将其交给当地具有国家认可的回收处理资质的厂商进行回收处理。



版权信息

版权所有 © ViewSonic Corporation, 2014。保留所有权利。

Macintosh 和 Power Macintosh 是 Apple Inc. 的注册商标。

Microsoft、Windows 和 Window 徽标是 Microsoft Corporation 和美国和其它国家的注册商标。

ViewSonic 和三鸟徽标是 ViewSonic Corporation 的注册商标。

VESA是视频电子标准协会的注册商标。DPMS和DDC是VESA的商标。

PS/2、VGA和XGA是国际商业机器公司(IBM)的注册商标。

免责声明: ViewSonic Corporation 将不在此文档中出现的技术、编辑错误或疏忽负责;也不对因提供本材料、或因产品的性能以及使用此产品造成的偶发或引发的损失负责。鉴于产品的不断改进, ViewSonic Corporation 保留修改产品规格权利, 恕不另行通知。此文件中的内容可能在不通知客户的情形下进行更改。

未经 ViewSonic Corpoation 事先书面许可, 不得为任何目的、以任何方式复制、翻版或者传播此文件的任何部分。

产品注册

为了满足未来可能出现的产品需求、获得更多有用的产品信息, 请在您所在地区的 ViewSonic 网站在线注册您的产品。

也可以 ViewSonic 光盘打印注册表格, 然后将它邮寄或传真到 ViewSonic 办事处。若要查找注册表格, 请使用目录“:\CD\Registration”。

注册您的产品, 为满足未来客户服务需求作好充分准备。

请打印此用户指南并在“请您记录”部分写上序列号(查看显示器后部)。

欲了解更多信息, 请参见本指南的“客户支持”部分。

请您记录

产品名:	PJD5155L/PJD5255L/PJD5555LW/PJD5350LS/ PJD5550LWS ViewSonic DLP Projector
型号:	VS15903/VS15906/VS15908/VS15918/VS15921
文档号:	PJD5155L/PJD5255L/PJD5555LW/PJD5350LS/ PJD5550LWS_UG_SCH Rev. 1A 11-13-14
序列号:	_____
购买日期:	_____

产品达到使用寿命后废弃产品

本产品的灯泡中含有汞, 可能对您和环境造成损害。请谨慎使用, 并依据当地、州或联邦法律进行废弃处理。

ViewSonic 注重环境保护, 致力于绿色工作和生活。感谢您参与 Smarter, Greener Computing。如需更多信息, 请访问 ViewSonic 网站。

美国和加拿大: <http://www.viewsonic.com/company/green/recycle-program/>

欧洲: <http://www.viewsoniceurope.com/uk/support/recycling-information/>

台湾: <http://recycle.epa.gov.tw/recycle/index2.aspx>

注意: 本手册请保留备用。

目录

简介	1
投影机特点	1
物品清单	2
投影机概览	3
使用此产品	5
控制面板	5
连接端口	7
遥控器	8
安装电池	11
遥控器操作	12
连接	13
连接计算机或显示器	14
连接视频源设备	14
操作	16
打开 / 关闭投影机电源	16
调整投影机高度	17
调整投影机变焦和聚焦	17
调整投影图像尺寸	18
投影机安全	20
锁定控制键	21
设置演示计时器	22
菜单操作	23
维护	37
清洁镜头	37
清洁投影机外壳	37
安装防尘网（可选附件）	38
安装线缆管理盖（可选附件）	39
更换灯泡	40
规格	42
外形尺寸	44
吊顶安装	44
附录	45
LED 指示灯消息	45
兼容模式	46
故障排除	48
RS-232 命令和配置	49
IR 控制表	55

简介

投影机特点

此投影机集成了高性能的光学引擎投影技术和用户友好的设计，可靠性高，使用简便。

此投影机具有下列特点：

- 与 Macintosh® 计算机兼容
- 与 NTSC、PAL、SECAM 和 HDTV 兼容
- D-Sub 15 针端子可连接模拟视频
- 配备 HDMI 连接，支持 HDCP
- 多语言屏幕显示菜单
- 数字梯形失真校正可校正失真变形的图像
- RS-232 接口支持串行控制
- 在设定的时间长度内未检测到输入信号时，省电模式可使灯泡功耗降低最多 30%。
- 演示计时器能更好地控制演示时间
- 支持 Blu-Ray 3D 功能
- 可选快速关机功能
- 色彩管理可根据您的喜好对色彩进行调整
- 屏幕类型校正功能可在多种预设颜色表面进行投影
- 快速自动搜索可加快信号检测速度
- HDMI CEC (Consumer Electronics Control) 功能可以在投影机和 CEC 兼容 DVD 播放机设备（连接到投影机的 HDMI 输入）之间执行同步开机 / 关机操作

注释

- **本手册中的信息如有变更，恕不另行通知。**
- **未经明确书面同意，禁止复制、转让或复印本档的任何部分或全部。**

物品清单

打开投影机包装时，确认下列物品齐全：

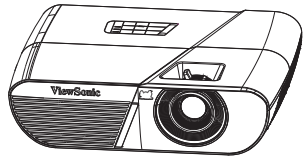

PJD5155L/PJD5255L/
PJD5555LW 投影机

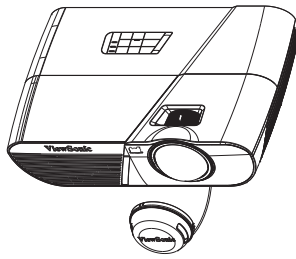

PJD5350LS/
PJD5550LWS 投影机



遥控器 (IR) 及电池 (AAA *2 节)

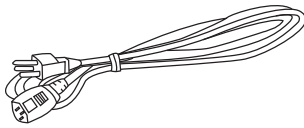

交流电源线

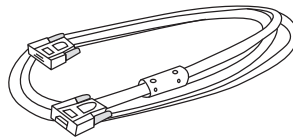

VGA 线 (D-SUB 到 D-SUB)

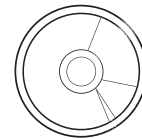

ViewSonic 光盘向导

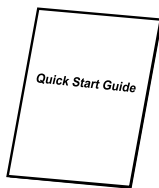

快速使用手册

可选附件

1. 线缆管理盖 (后部线缆盖)
2. 手提包
3. 防尘网
4. PJD5155L/PJD5255L/PJD5555LW 镜头盖

☞ 注释

- 如有任何物品缺失、损坏或者机器不工作，请立即与经销商联系。
- 为了在最大长度上保护产品，请妥善保管原始包装箱和包装材料。如需运输，请按照出厂时的包装状况重新包装产品。

投影机概览

前部概览

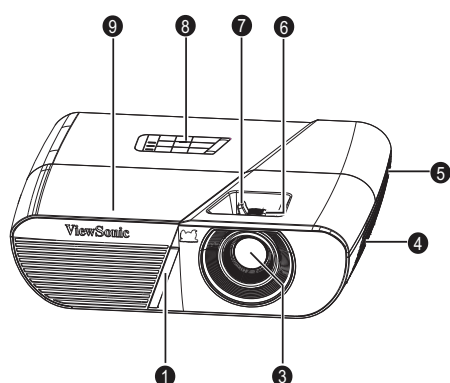

PJD5155L/PJD5255L/
PJD5555LW

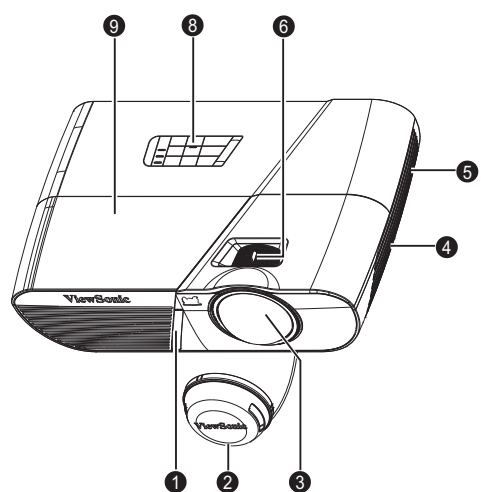

PJD5350LS/PJD5550LWS

- | | |
|---------------|---------|
| 1. 前部红外线遥控感应器 | 2. 镜头盖 |
| 3. 投影镜头 | 4. 扬声器 |
| 5. 通风孔 | 6. 调焦圈 |
| 7. 变焦圈 | 8. 控制面板 |
| 9. 灯罩 | |

后部概览

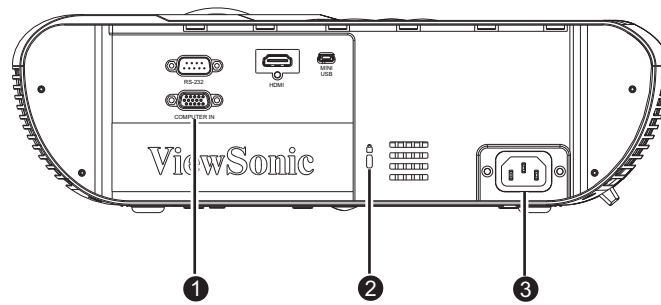

1. 连接端口
2. Kensington 锁
3. 交流电源插口

底部概览

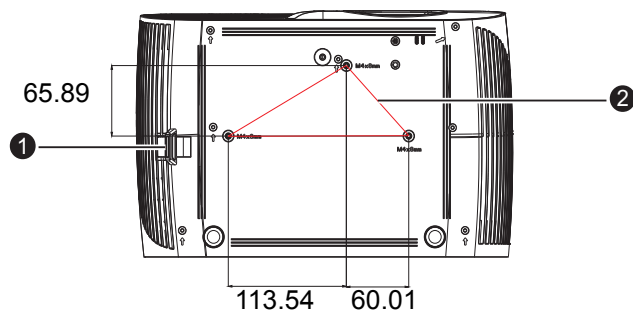

吊顶安装螺丝：
M4 x 8（最大长度 = 8 毫米）

单位：毫米

1. 安全杆
2. 吊顶安装孔

📖 注释

- 此投影机可以由吊装架提供支撑。产品包中不包括吊装架。
- 有关以吊装方式安装投影机的信息，请咨询经销商。

使用此产品

控制面板

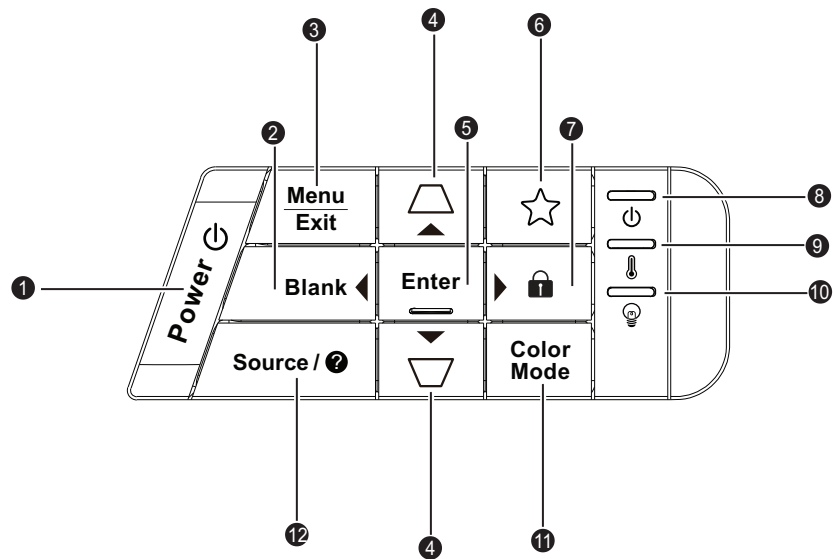

- 1. 电源**
打开或关闭投影机电源。
- 2. 空屏 / ◀ 向左键**
隐藏屏幕画面。
- 3. 菜单 / 退出**
菜单：显示或退出屏幕显示菜单。
退出：返回上一级 OSD 菜单、退出和保存菜单设置。
- 4. 梯形校正 / 箭头键 (◀/▲ 向上、◻/▼ 向下)**
手动校正因投影角度而产生的扭曲图像。
- 5. 输入**
进入所选的屏幕显示 (OSD) 菜单项。
- 6. ☆ (我的按键)**
用户定义键 (供自定义功能使用)。
- 7. 🔒 (锁定) / ▶ 向右键**
锁定：长按 3 秒钟可以激活面板按键锁定或禁用面板按键锁定。
向右键：当显示屏幕显示 (OSD) 菜单时，#2 #4 和 #7 键用作方向箭头，可选择所需的菜单项和进行调整。
- 8. 电源 LED 指示灯**
参见“LED 指示灯消息”。
- 9. 温度 LED 指示灯**
参见“LED 指示灯消息”。
- 10. 灯泡 LED 指示灯**
参见“LED 指示灯消息”。

11. 色彩模式

选择画面设置模式。

12. 信號源 / (帮助)

信号源：显示信号源选择条。

帮助：长按 3 秒钟可以显示“帮助”菜单。

连接端口

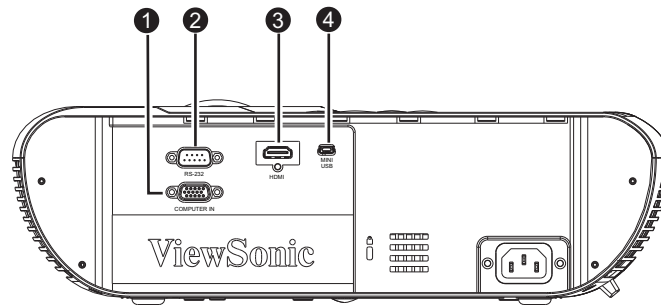

1. COMPUTER IN

将图像输入信号（模拟 RGB 或分量视频）连接到此接口。

2. RS-232

当通过计算机操控此投影机时，将此接口连接到主控计算机的 RS-232C 端口。

3. HDMI

将视频设备的 HDMI 输出连接到此接口。







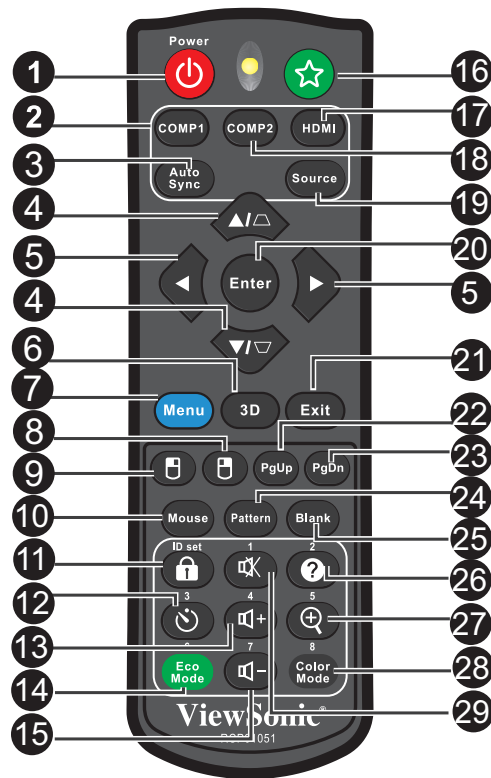

4. MINI USB

此接口用于固件更新和鼠标功能支持。

遥控器





- 1. 电源**
打开或关闭投影机电源。
- 2. COMP1**
显示 COMPUTER IN 1 信号。
- 3. 自动同步**
自动为所显示的图像确定最佳图像时序。
- 4. \triangle/∇ (梯形校正)**
手动校正因投影角度而产生的扭曲图像。
- 5. \blacktriangle (向上) / \blacktriangledown (向下) / \blacktriangleleft (向左) / \blacktriangleright (向右)**
当显示屏幕显示 (OSD) 菜单时，#4 和 #5 键用作方向箭头，可选择所需的菜单项和进行调整。
- 6. 3D**
激活 3D 屏幕显示 (OSD) 菜单项。
- 7. 菜单**
显示屏幕显示菜单。
- 8. ☐ (鼠标右键)**
当激活了鼠标模式时，执行鼠标右键的功能。
- 9. ☐ (鼠标左键)**
当激活了鼠标模式时，执行鼠标左键的功能。
- 10. 鼠标**
切换正常和鼠标模式。

11.  **（锁定）/ID 设置**
锁定：激活或禁用面板按键锁定。
ID 设置：设置遥控器代码。
12.  **（计时器）**
激活 P-Timer OSD 菜单。
13.  **（音量 +）**
增大音量。
14. **经济模式**
将灯泡模式从正常、省电、动态切换至睡眠。
15.  **（音量 -）**
减小音量。
16.  **（我的按键）**
用户定义键（供自定义功能使用）。
17. **HDMI**
显示 HDMI 信号。
18. **COMP2**
对 PJD5 系列不适用。
19. **信号源**
显示信号源选择条。
20. **输入**
进入所选的屏幕显示 (OSD) 菜单项。
21. **退出**
返回上一级 OSD 菜单、退出和保存菜单设置。
22. **PgUp（向上翻页）**
当激活了鼠标模式时，执行向上翻页功能。
23. **PgDn（向下翻页）**
当激活了鼠标模式时，执行向下翻页功能。
24. **图案**
显示内置的测试画面。
25. **空白**
隐藏屏幕画面。
26.  **（帮助）**
显示帮助菜单。
27.  **（放大）**
显示缩放条，用以放大或缩小投影画面尺寸。
28. **色彩模式**
选择画面设置模式。
29.  **（静音）**
开启和关闭投影机音频。

使用遥控器鼠标

通过遥控器来操控计算机，会让您在演示时更加灵活方便。

1. 在使用遥控器取代计算机鼠标前，通过 USB 线将投影机连接到 PC 或笔记本电脑。有关详情，请参阅第 14 页的“连接计算机”。
2. 将输入信号设为计算机。
3. 按遥控器上的鼠标以从正常模式切换到鼠标模式。屏幕上出现一个图标，指明鼠标模式已激活。
4. 在遥控器上执行所需的鼠标控制。
 - 如要在屏幕上移动光标，请按 ▲/▼/◀/▶。
 - 如要单击左键，请按 。
 - 如要单击右键，请按 。
 - 为了在操作显示软件程序（在所连接的 PC 上）时使其响应向上 / 向下翻页命令（像 Microsoft PowerPoint 一样），请按向上翻页 / 向下翻页。
 - 如要返回正常模式，请再按一次鼠标或按其他除了鼠标相关的多功能键以外的键。

遥控器代码

您可以为投影机分配 8 个遥控器代码：1 到 8。当多台邻近的投影机同时运行时，可以通过切换遥控器代码来防止源自其他遥控器的干扰。先为投影机设置遥控器代码，然后更改遥控器的代码。

如要切换投影机的代码，请在系统设置：高级 > 遥控器代码菜单中选择 1 到 8 中的一个值。

如要切换遥控器的代码，请同时按住遥控器上的 ID 设置和相应的按钮（1 到 8 按钮）五秒钟或以上。初始代码设为 1。当代码切换至 8 时，遥控器可以控制所有投影机。



注释

- 如果在投影机和遥控器上分别设置不同的代码，遥控器将不响应。出现此情形时，重新切换遥控器的代码。

安装电池

1. 按图示方向打开电池盖。

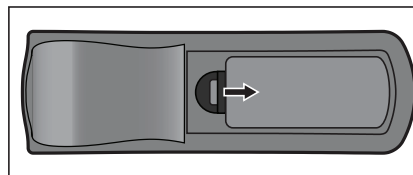

2. 按仓内的图示装入电池。

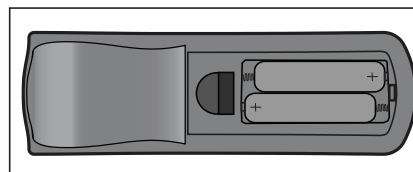

3. 盖上电池盖。

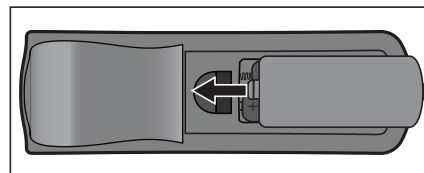

小心

- 若更换电池时使用的电池类型不正确，存在爆炸危险。
- 按照相关指导说明处置废旧电池。
- 装入电池时，确保正极和负极朝向正确。

注释

- 将电池放置在儿童够不到的地方。
- 长期不使用时，取出遥控器电池。
- 请勿对电池充电或将电池投入火中或水中。
- 请勿将废旧电池与家庭垃圾一起进行废弃处理。依照当地法规处置废旧电池。
- 若电池更换不当，存在爆炸危险。更换时只应使用制造商推荐的相同类型的电池。
- 电池应存放在阴凉干燥且避光的地方，远离火和水。
- 如果电池有漏液迹象，应擦除漏液，然后更换成新电池。如果漏液粘附到身体或衣物上，立即用水冲洗干净。

遥控器操作

将遥控器指向红外线遥控感应器，按一个按钮。

- 从前部操控投影机。

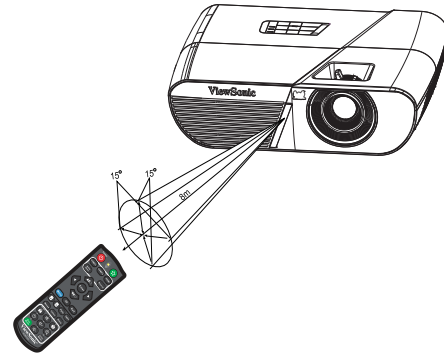

☞ 注释

- 当阳光或荧光灯等其他强光源照射遥控感应器时，遥控器可能无法工作。
- 在能够看到遥控感应器的地方操作遥控器。
- 请勿摇晃遥控器或使其掉落。
- 将遥控器存放在阴凉干燥的地方。
- 请勿使水溅落到遥控器上或在其上面放置潮湿物品。
- 请勿拆解遥控器。

连接

当连接信号源至投影机时，务必：

1. 在进行任何连接前关闭所有设备。
2. 为每个信号源使用正确的信号线。
3. 确保线缆牢固插入。

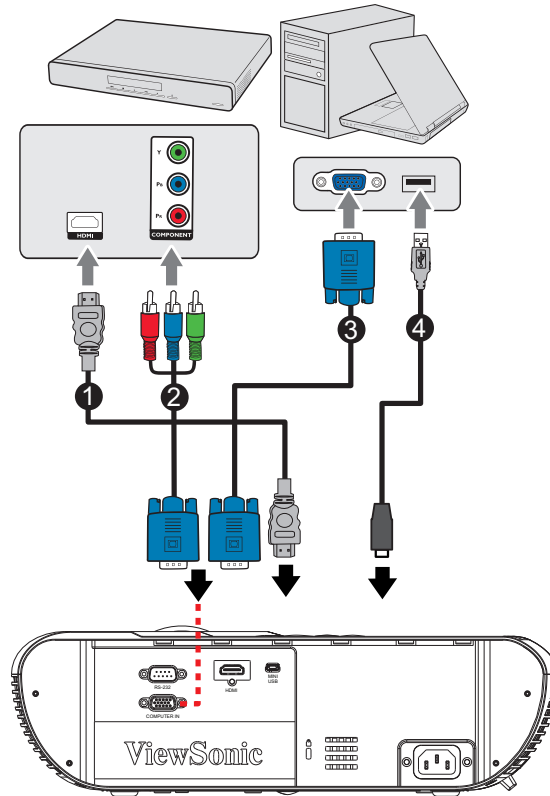

1. HDMI 线
2. VGA (D-Sub) 到 HDTV (RCA) 线
3. VGA 到 DVI-A 线
4. USB 线

📖 重要提示

- 在如上所示的连接中，部分线缆可能不包括在此投影机的包装内(参见第2页的“物品清单”)。您可以在电子商店购买所需的线缆。
- 上述连接插图仅供参考。投影机后部可用的连接插口因投影机型号不同而异。
- 有关连接方法的详情，请参见第14-16页。

连接计算机或显示器

连接计算机

此投影机提供两个 VGA 输入接口，可将它们连接到 IBM® 兼容计算机和 Macintosh® 计算机。如果连接到较旧版本的 Macintosh 计算机，则需要 Mac 适配器。

将投影机连接到笔记本电脑或台式计算机：

1. 使用随附的 VGA 线，将一端连接到计算机的 D-Sub 输出接口。
2. 将 VGA 线的另一端连接到投影机上的 **COMPUTER** 信号输入接口。

重要提示

- 许多笔记本电脑在连接到投影机时并未开启其外接视频端口。通常，按组合键 FN + F3 或 CRT/LCD 键可开启/关闭外接显示器。在笔记本电脑上找到标示 CRT/LCD 的功能键或带显示器符号的功能键。同时按下 FN 和标示的功能键。请参阅笔记本电脑的说明文件以找到其组合键的功能。

连接视频源设备

您仅需使用上述连接方法之一将投影机连接到视频信号源设备，但每种方法提供不同的视频质量。请从您的投影机与视频源设备两者都有的接口中选用匹配的连接方式，如下所述：

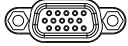
端子名称	端子外观	参考	图像质量
HDMI	HDMI 	第 15 页的“连接 HDMI 源设备”	最佳
分量视频	COMPUTER 	第 15 页的“连接分量视频信号源设备”	较好

连接 HDMI 源设备

检查视频信号源设备，以确定它是否有一套未使用的 HDMI 输出接口可用：

- 如果有，您可继续此过程。
- 如果没有，您需要重新评估可用于连接到设备的方法。

将投影机连接到 HDMI 源设备：

1. 选择一条 HDMI 线，将其一端连接到 HDMI 源设备的 HDMI 输出接口。
2. 将 HDMI 线的另一端连接到投影机上的 **HDMI** 接口。

连接分量视频信号源设备

检查视频信号源设备，以确定它是否有一套未使用的分量视频输出接口可用：

- 如果有，您可继续此过程。
- 如果没有，您需要重新评估可用于连接到设备的方法。

将投影机连接到分量视频信号源设备：

1. 选择一条 VGA (D-Sub) 到 HDTV (RCA) 线，将带有 3 个 RCA 型插头的一端连接到视频信号源设备的分量视频输出接口。将插头的颜色与插口的颜色相匹配；绿对绿，蓝对蓝，红对红。
2. 将线缆（带有 D-Sub 型接头）的另一端连接到投影机上的 **COMPUTER** 接口。

重要提示

- *在投影机开机并选择正确的视频信号源后，如果所选的视频图像未显示，请检查视频信号源设备是否已开机且正确运行。此外，还需检查信号线是否已正确连接。*

操作

打开 / 关闭投影机电源



打开投影机电源：

1. 完成交流电源线和外设信号线的连接。
2. 按  开启投影机。
投影机需要约 1 分钟的时间进行预热。
 - 如果投影机因之前的操作而尚未完全冷却，冷却风扇会先运转约 60 秒钟，然后投影机点亮灯泡。
3. 打开信号源（计算机、笔记本电脑、DVD 等）的电源。
 - 如果有多个信号源同时连接到投影机，可以按**信号源**选择所需的信号，或者按遥控器上相应的信号键。
 - 如果投影机未检测到有效信号，屏幕上将一直显示“无信号”消息。
 - 如果您希望投影机自动搜索信号，应确保在**信号源**菜单中的**快速自动搜索**功能，设为**打开**。

警告

- *切勿在灯泡点亮时注视镜头。否则，可能会损害眼睛。*
- *焦点处的温度非常高。请勿在其旁边放置任何物品，以避免可能的火灾危险。*

关闭投影机电源：

1. 按  关闭投影机灯泡。屏幕上显示消息“电源关闭？再次按下电源键”。
2. 再按一次  进行确认。
 - 当“启用 VGA/ 音频输出”功能关闭时，电源 LED 开始闪烁，投影机已进入待机模式。
 - 当“启用 VGA/ 音频输出”功能开启时，电源 LED 稳定点亮，投影机已进入待机模式。
 - 如要重新打开投影机电源，必须等待投影机完成冷却过程并进入待机模式。进入待机模式后，只需按  即可重新启动投影机。
3. 分别从电源插座和投影机上拔掉交流电源线。
4. 请勿在关机后立即打开投影机电源。

调整投影机高度

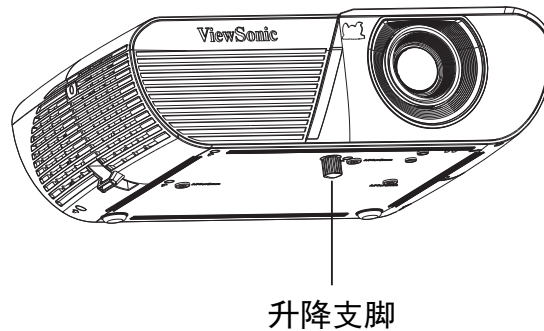

此投影机配备升降支脚，用于调整图像高度。如要升高或降低图像，可以转动升降支脚以微调高度。

☞ 注释

- 为避免损坏投影机，在将投影机放入手提包中之前，确保完全收回升降支脚。

调整投影机变焦和聚焦

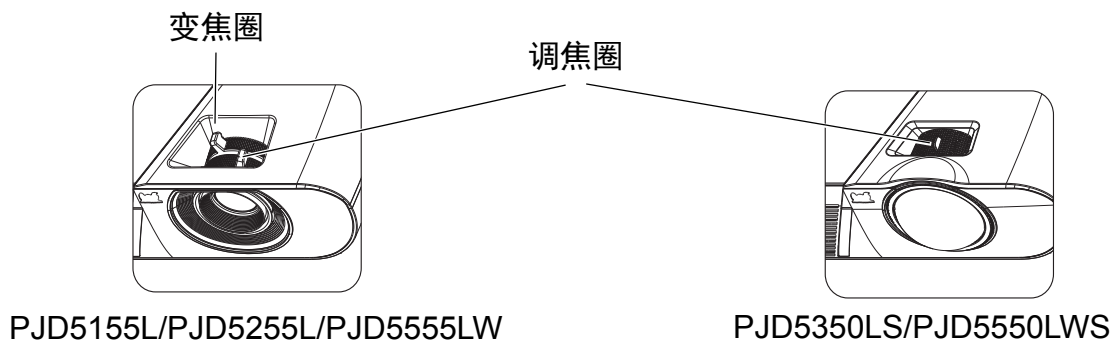

1. 旋转调焦圈以使图像聚焦。
2. 通过转动变焦圈或前后移动投影机，调整图像尺寸。

调整投影图像尺寸

参考下面的图表确定屏幕尺寸和投影距离。

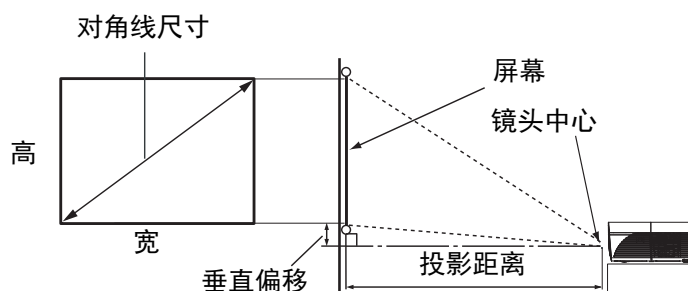

PJD5155L/PJD5255L

4:3 屏幕对角线					
屏幕尺寸			投影距离 [英寸 (m)]		垂直偏移 [英寸 (cm)]
对角线 [英寸 (cm)]	宽 [英寸 (cm)]	高 [英寸 (cm)]	(最小)	(最大)	
30 (76)	24 (61)	18 (46)	47 (1.2)	51 (1.3)	2.7 (6.9)
40 (102)	32 (81)	24 (61)	62 (1.6)	69 (1.7)	3.6 (9.1)
60 (152)	48 (122)	36 (91)	94 (2.4)	103 (2.6)	5.4 (13.7)
80 (203)	64 (163)	48 (122)	125 (3.2)	137 (3.5)	7.2 (18.3)
100 (254)	80 (203)	60 (152)	156 (4.0)	172 (4.4)	9.0 (22.9)
150 (381)	120 (305)	90 (229)	234 (5.9)	257 (6.5)	13.5 (34.3)
200 (508)	160 (406)	120 (305)	312 (7.9)	343 (8.7)	18.0 (45.7)
250 (635)	200 (508)	150 (381)	390 (9.9)	429 (10.9)	22.5 (57.2)
300 (762)	240 (610)	180 (457)	468 (11.9)	515 (13.1)	27.0 (68.6)

PJD5555LW

16:10 屏幕对角线					
屏幕尺寸			投影距离 [英寸 (m)]		垂直偏移 [英寸 (cm)]
对角线 [英寸 (cm)]	宽 [英寸 (cm)]	高 [英寸 (cm)]	(最小)	(最大)	
30 (76)	26 (65)	16 (40)	36 (0.9)	46 (1.2)	1.2 (3.0)
40 (102)	34 (86)	21 (54)	49 (1.2)	61 (1.5)	1.6 (4.1)
60 (152)	51 (130)	32 (81)	75 (1.9)	93 (2.4)	2.4 (6.1)
80 (203)	68 (173)	42 (108)	100 (2.5)	124 (3.2)	3.2 (8.1)
100 (254)	85 (216)	53 (135)	126 (3.2)	156 (4.0)	4.0 (10.1)
150 (381)	128 (324)	80 (202)	189 (4.8)	235 (6.0)	6.0 (15.2)
200 (508)	170 (432)	106 (269)	253 (6.4)	313 (8.0)	8.0 (20.2)
250 (635)	213 (540)	133 (337)	317 (8.0)	392 (10.0)	10.0 (25.3)
300 (762)	255 (648)	159 (404)	380 (9.7)	-	12.0 (30.4)

PJD5350LS

4:3 屏幕对角线				
屏幕尺寸			投影距离 [英寸 (m)]	垂直偏移 [英寸 (cm)]
对角线 [英寸 (cm)]	宽 [英寸 (cm)]	高 [英寸 (cm)]		
30 (76)	24 (61)	18 (46)	15 (0.4)	2.7 (6.9)
40 (102)	32 (81)	24 (61)	20 (0.5)	3.6 (9.1)
60 (152)	48 (122)	36 (91)	30 (0.8)	5.4 (13.7)
80 (203)	64 (163)	48 (122)	40 (1.0)	7.2 (18.3)
100 (254)	80 (203)	60 (152)	50 (1.3)	9.0 (22.9)
150 (381)	120 (305)	90 (229)	75 (1.9)	13.5 (34.3)
200 (508)	160 (406)	120 (305)	100 (2.5)	18.0 (45.7)
250 (635)	200 (508)	150 (381)	125 (3.2)	22.5 (57.2)
300 (762)	240 (610)	180 (457)	150 (3.8)	27.0 (68.6)

PJD5550LWS

16:10 屏幕对角线				
屏幕尺寸			投影距离 [英寸 (m)]	垂直偏移 [英寸 (cm)]
对角线 [英寸 (cm)]	宽 [英寸 (cm)]	高 [英寸 (cm)]		
30 (76)	25 (65)	16 (40)	13 (0.3)	2.0 (5.0)
40 (102)	34 (86)	21 (54)	17 (0.4)	2.6 (6.7)
60 (152)	51 (129)	32 (81)	26 (0.7)	4.0 (10.1)
80 (203)	68 (172)	42 (108)	36 (0.9)	5.3 (13.5)
100 (254)	85 (215)	53 (135)	45 (1.1)	6.6 (16.8)
150 (381)	127 (323)	79 (202)	68 (1.7)	9.9 (25.2)
200 (508)	170 (431)	106 (269)	91 (2.3)	13.2 (33.6)
250 (635)	212 (538)	132 (336)	115 (2.9)	16.6 (42.1)
300 (762)	254 (646)	159 (404)	138 (3.5)	19.9 (50.5)

☞ 注释

- 将投影机置于水平位置；其他位置可能导致热量积聚而损坏投影机。
- 在投影机侧面之间留出 30cm 或以上的空间。
- 请勿在烟雾环境中使用投影机。烟雾残余物可能积聚在关键部件上，进而导致投影机损坏或性能降低。

投影机安全

设置密码

1. 打开 OSD 菜单，进入**系统设置：高级 > 高级 > 安全设置**菜单。按**输入**，显示**安全设置**页面。
2. 高亮显示**更改密码**，然后按**输入**。
3. 如右图所示，四个箭头键（▲/▼/◀/▶）分别代表 4 个数字（1、2、3、4）。根据您希望设置的密码，按箭头键输入六位数密码。
4. 再次输入新密码以确认新密码。
5. 返回**系统设置：高级 > 高级 > 安全设置 > 电源锁定**菜单，然后按**输入**。提示您输入密码。密码设置完毕后，OSD 菜单返回**电源锁定**。按◀/▶以选择**打开**。
6. 如要退出 OSD 菜单，请按**菜单 / 退出**。

进入密码恢复过程

如果密码功能被激活，则每次开启投影机时都需要输入六位数密码。如果您输入的密码错误，会显示密码错误消息。按**菜单**重新输入密码。

1. 如果连续 5 次密码输入错误，投影机将在屏幕上显示代码编号。
2. 写下该数字然后关闭投影机。
3. 向当地的 ViewSonic 服务中心获取帮助以对该数字进行解码。可能要求您提供购买文件凭证以证明您是投影机的授权用户。

更改密码

1. 打开 OSD 菜单，进入**系统设置：高级 > 高级 > 安全设置 > 更改密码**菜单。
2. 输入旧密码。
 - 如果密码正确，会显示另一条消息“**输入新密码**”。
 - 如果密码不正确，会显示密码错误消息，然后显示消息“**输入当前密码**”让您重试。您可以按**菜单**取消修改或尝试其他密码。
3. 输入新密码。
4. 再次输入新密码以确认新密码。
5. 您已经为投影机成功指定了新密码。切记在下次开启投影机时输入新密码。
6. 如要退出 OSD 菜单，请按**菜单 / 退出**。

禁用密码功能



如要禁用密码保护，请返回**系统设置：高级 > 高级 > 安全设置 > 电源锁定**菜单，按**输入**。提示您输入密码。密码设置完毕后，OSD 菜单返回**电源锁定**。按◀/▶以选择**关闭**。如要退出 OSD 菜单，请按**菜单 / 退出**。

锁定控制键

投影机上的控制键锁定后，可防止投影机的设置被意外（如小孩）修改。当**面板按键锁定**面板按键锁定设成打开时，投影机上  **电源**之外的其他控制键不起作用。

1. 按住遥控器或投影机键盘上的  “锁定” 3 秒钟。
按遥控器上的 “锁定”，显示确认消息 “**您确定要锁住键盘按键吗？**”。选择**是**进行确认。

解除面板按键锁定：

1. 直接按遥控器上的  “锁定”。**面板按键解锁。**
2. 按投影机键盘上的  “锁定”，显示一条消息。**面板按键被锁定。请按住 “锁定” 键 3 秒钟解锁面板按键。**

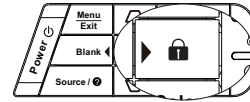

重要提示

- 若按  **Power** 关闭投影机但未禁用**面板按键锁定**功能，下一次打开投影机时仍将处于**锁定**状态。
- 启用**面板按键锁定**功能时，**遥控器上的按键仍然可用。**

设置演示计时器

演示计时器可在屏幕上显示演示时间，有助于在演示时更好地控制时间。请按以下步骤使用此功能：

1. 按遥控器上的计时器进入演示计时器菜单，或者转到**系统设置：基本 > 高级 > 演示计时器**菜单，然后按**输入**显示演示计时器页面。
2. 高亮显示**计时器间隔**，然后按**◀/▶**确定计时器间隔。
3. 按**▼**高亮显示**计时器显示**，然后按**◀/▶**选择是否在屏幕上显示计时器。



选择	说明
永远显示	演示时间在屏幕上显示计时器。
1 分钟 / 2 分钟 / 3 分钟	最后 1/2/3 分钟在屏幕上显示计时器。
永远不显示	演示时间隐藏计时器。

4. 按**▼**高亮显示**计时器位置**，然后按**◀/▶**设置计时器位置。左上角 → 左下角 → 右上角 → 右下角
5. 按**▼**高亮显示**计时器计数方法**，然后按**◀/▶**选择所需的计时方向。

选择	说明
正数	从 0 增加到预设时间。
倒数	从预设时间减小到 0。

6. 按**▼**高亮显示**声音提示**，然后按**◀/▶**选择所需的计时方向。若选择打开，在倒 / 正计时最后 30 秒时会听到两声嘟嘟声，计时器结束时听到三声嘟嘟声。
7. 如要激活演示计时器，请按**▼**高亮显示**开始计时**，然后选择**是**。
8. 如要取消计时器，请高亮显示**开始计时**，然后选择**否**。

菜单操作

此投影机提供多语言屏幕显示菜单，可用于调整图像和更改各项设置。

如何操作

1. 按**菜单**打开 OSD 菜单。
2. 显示 OSD 时，使用 ◀/▶ 选择主菜单中的任意功能。
3. 选择所需的主菜单项目后，按 ▼ 进入功能设置子菜单。
4. 使用 ▲/▼ 选择所需的项目，然后使用 ◀/▶ 调整设置。
5. 按**菜单**，屏幕将返回主菜单或返回上一级菜单。

菜单树

主菜单	子菜单	设置	
显示	屏幕类型	关闭 / 黑板 / 绿板 / 白板	
	宽高比	自动 / 4:3 / 16:9 (PJD5155L/PJD5255L/PJD5350LS) / 16:10 (PJD5555LW/PJD5550LWS) / 宽屏 / 宽屏幕	
	梯形失真校正	-40 - 40	
	位置	X: -5 - 5 Y: -5 - 5	
	相位	0 - 31	
	水平尺寸	-15 - 15	
	缩放	PC: 1.0X - 2.0X 视频: 1.0X - 1.8X	
图片	色彩模式	高亮 / 动态 / 标准 / ViewMatch / 电影	
	亮度	0 - 100	
	对比度	-50 - 50	
	色温	暖色 / 正常 / 中性 / 冷色	
		红色增益	
		绿色增益	
		蓝色增益	
		红色偏移	
		绿色偏移	
	蓝色偏移		
	切边放大	关闭 / 1 / 2 / 3 / 4 / 5	
	HDMI 设置	HDMI 格式	自动 / RGB / YUV
		HDMI 范围	自动 / 增强 / 正常
	高级	色彩饱和度	-50 - 50
		色相	-50 - 50
		锐度	0 - 31
		灰度	1 / 2 / 3 / 4 / 5 / 6 / 7 / 8
		Brilliant Color	关闭 / 1 / 2 / 3 / 4 / 5 / 6 / 7 / 8 / 9 / 10
		降低图像干扰	0 - 31
		色彩管理	原色
色调			-99 - 99
饱和度			0 - 199
增益			5 - 195
复位颜色设定	复位 / 取消		

信号源	快速自动搜索	关闭 / 打开			
	3D 设置	3D 同步	自动		
			关闭		
			帧顺序		
			帧封装		
			上下		
		并排			
		3D Sync Invert	禁用 / 翻转		
	自动开机	计算机	禁用 / 启用		
		CEC	禁用 / 启用		
直接开机		关闭 / 打开			
自动关机	省电模式	禁用 / 10/ 20/ 30 分钟			
	休眠计时器	禁用 / 30 分钟 / 1 小时 / 2 小时 / 3 小时 / 4 小时 / 8 小时 / 12 小时			
智能重新启动	禁用 / 启用				
快速关机	禁用 / 启用				
系统设置：基本	语言	English / Deutsch / Français / Español / Italiano / Русский / 한국어 / ไทย / Português / 简体中文 / 繁體中文 / 日本語 / Nederlands / Svenska / Türkçe / Čeština / Suomi / Polski / Indonesia / العربية / हिन्दी			
	投影机位置	桌上正投 / 桌上背投 / 吊装背投 / 吊装正投			
	菜单设置	菜单显示时间	5 秒 / 10 秒 / 15 秒 / 20 秒 / 25 秒 / 30 秒		
		菜单位置	居中 / 左上角 / 右上角 / 左下角 / 右下角		
	画面关闭计时器	禁用 / 5 分钟 / 10 分钟 / 15 分钟 / 20 分钟 / 25 分钟 / 30 分钟			
	开机画面	黑色 / 蓝色 / ViewSonic/ 关闭			
	我的按键	自动同步 / 投影机位置 / 菜单位置 / 色温 / 亮度 / 对比度 / 3D 设置 / 屏幕类型 / 开机画面 / 信息 / 快速自动搜索 / CEC / 灯泡模式 / DCR / 省电模式 / 画面静止 / 信息			
	高级	图案	关闭 / 01 / 02 / 03 / 04 / 05		
		信息	打开 / 关闭		
		演示计时器	计时器间隔	1 ~ 240 分钟	
			计时器显示	永远显示 / 1 分钟 / 2 分钟 / 3 分钟 / 永远不显示	
			计时器位置	左上角 / 左下角 / 右上角 / 右下角	
			计时器计数方法	倒数 / 正数	
声音提示			打开 / 关闭		
开始计时 / 关闭	是 / 否				

系统设置：高级	高海拔模式	关闭 / 打开		
	DCR	关闭 / 打开		
	音频设置	静音	关闭 / 打开	
		音频音量	0 - 20	
		开 / 关机提示音	打开 / 关闭	
	灯泡设置	灯泡模式	正常 / 省电 / 动态 / 睡眠模式	
		灯泡时数清零	复位 / 取消	
		灯泡时数		
	滤网设置	滤网模式	关闭 / 打开	
		复位滤网清零	复位 / 取消	
		滤网时数		
	遥控器代码	1 / 2 / 3 / 4 / 5 / 6 / 7 / 8		
	高级	安全设置	更改密码	
			电源锁定	关闭 / 打开
	面板按键锁定	关闭 / 打开		
重置设置	复位 / 取消			
信息	当前系统状态			
	信号源			
	色彩模式			
	分辨率			
	色彩系统			
	灯泡时数			
	滤网时数			
	固件版本			

显示

屏幕类型

屏幕类型功能可以帮助校正投影画面的颜色，以防源画面和投影画面之间存在色差。有几种预先校准的颜色可供选择：白板、绿板和黑板。

宽高比

选择如何使画面适合屏幕：

- 自动：成比例地调整图像大小，以在水平宽度或垂直宽度上与投影机的自然分辨率相匹配。您希望充分利用屏幕，而不改变源图像的宽高比。
- 4:3: 按比例调整图像，使其以 4:3 宽高比显示在屏幕中央，即在显示时不改变比例。
- 16:9: 适用于 PJD5155L/PJD5255L/PJD5350LS
按比例调整图像，使其以 16:9 宽高比显示在屏幕中央，即在显示时不改变比例。
- 16:10: 适用于 PJD5555LW/PJD5550LWS
按比例调整图像，使其以 16:10 宽高比显示在屏幕中央，即在显示时不改变比例。
- 宽屏：适用于 PJD5555LW/PJD5550LWS
以非线性方式纵向和横向调整 4:3 比例的图像，使其占满 16:10 比例的屏幕。
- 宽屏幕：以非线性方式纵向和横向调整 16:9 比例的图像，使其占满 4:3 比例的屏幕。

梯形失真校正

手动校正因投影角度而产生的扭曲图像。

按投影机或遥控器上的梯形校正 \triangle / \square 显示梯形校正页面。

按 \triangle 校正图像顶部的梯形失真。

按 \square 校正图像底部的梯形失真。

位置

显示位置调整页面。此功能仅在选择了 PC 类型输入信号时可用。

相位

调整时钟相位以减轻图像变形。此功能仅在选择了 PC 类型输入信号时可用。

水平尺寸

调整图像水平宽度。此功能仅在选择了 PC 类型输入信号时可用。

缩放

使用遥控器

1. 按遥控器上的 \odot 显示变焦栏。
2. 按 \blacktriangle / \blacktriangleright 将画面放大至所需尺寸。
3. 反复按 \blacktriangle 将图像放大至所需尺寸。
4. 如要浏览图像，按输入切换至平移模式，然后按方向箭头 (\blacktriangle 、 \blacktriangledown 、 \blacktriangleleft 、 \blacktriangleright) 移动图像。

5. 如要缩小图像，按**输入**切换回放大 / 缩小功能，然后按**自动同步**将图像恢复至原始大小。您也可反复按**▼**，直到图像恢复至原始大小。

使用 OSD 菜单

1. 按**菜单**，然后按**▶**，直至**显示菜单**高亮显示。
2. 按**▼**选择**缩放**，然后按**输入**。显示缩放栏。
3. 重复上面“使用遥控器”部分中的步骤 3-5。

图片

色彩模式

对于不同类型的图像，分别有经过优化的相应工厂预设值供选择。

- 高亮：最大化投影图像的亮度。此模式适合需要超高亮度的环境。
- 动态：适合在日光环境中演示，便于与 PC 和笔记本电脑颜色相匹配。另外，投影机将根据投影内容，使用动态 PC 功能来优化图像质量。
- 标准：适合在日光环境中演示，便于与 PC 和笔记本电脑颜色相匹配。
- ViewMatch：切换高亮度性能和精确颜色性能。
- 电影：适合播放色彩华美的影片。此模式适合在黑暗（微光）环境中进行观看。

亮度

使图像变亮或变暗。

对比度

设置亮色区域和暗色区域之间的差异。

色温

设置色温：暖色、正常、中性和冷色。

- 冷色：具有最高的色温，冷色能够使图像显示出比其他设置更多带蓝色的白色调。
- 中性：使图像的白色偏蓝。
- 正常：保持正常的白色调。
- 暖色：使图像的白色偏红。
- 红色增益 / 绿色增益 / 蓝色增益：调整红色、绿色和蓝色的对比度。
- 红色偏移 / 绿色偏移 / 蓝色偏移：调整红色、绿色和蓝色的亮度。

切边放大

切边放大功能去除视频图像中的噪点。对图像执行切边放大，以去除视频源边缘的视频编码噪点。

HDMI 设置

HDMI 格式

自动或手动选择合适的 HDMI 格式。

注释

- 此功能仅当使用 HDMI 输入插口时才可用。

HDMI 范围

- 增强：HDMI 输出信号的范围是 0 - 255。
- 正常：HDMI 输出信号的范围是 16 - 235。

高级

色彩饱和度

值越高，图像越偏红。值越低，图像越偏绿。

色相

调整图像红色和绿色色调。

锐度

调整图像，使其看上去更加锐利或柔和。

灰度

影响暗色场景的表现。灰度值越大，暗色场景看起来越亮。

Brilliant Color

此可调项目利用色彩处理新算法和系统级增强，在提高亮度的同时，使图像更加逼真，颜色更加鲜明。范围是 1 到 10。如果希望进一步增强图像，则向着最大设置进行调整。如需更平滑更自然的图像，则向着最小设置进行调整。

降低图像干扰

此功能降低因不同媒体播放器导致的电子图像噪点。设置越高，噪点越少。

色彩管理

色彩管理有六种 (RGBCMY) 色彩可供调整。选择了一种色彩时，您可根据喜好对其色调、饱和度和增益单独进行调整。

复位颜色设定

将当前输入源的色彩模式设置恢复至默认值。

信号源

快速自动搜索

此功能在 OSD 菜单中设为开时，自动扫描所有输入源。如果关闭“快速自动搜索”，此功能将停止信号自动扫描，并固定在所需的信号源。

3D 设置

此投影机支持 3D 功能，通过再现图像深度，让您以更加逼真的方式体验 3D 影片、视频和运动事件。您需要戴上 3D 眼镜，才能观看 3D 图像。

3D 同步

若发现图像深度存在颠倒现象，可以启用此功能以解决问题。

3D Sync Invert

若发现图像深度存在颠倒现象，可以启用此功能以解决问题。

自动开机

计算机

若选择启用，当检测到计算机信号时，投影机将自动开启。

CEC

此投影机支持 CEC (Consumer Electronics Control) 功能，可以通过 HDMI 连接执行同步开机 / 关机操作。也就是说，如果将一台也支持 CEC 功能的设备连接到投影机的 HDMI 输入，则在关闭投影机的电源时，所连接设备的电源自动随之关闭。当所连接设备的电源开启时，投影机的电源自动随之开启。

注释

- 在通过 HDMI 线连接到投影机的 HDMI 输入并且其 CEC 功能开启时。
- 因所连接设备的不同，CEC 功能可能不工作。
- 当“启用 VGA/ 音频输出”功能禁用时，此功能无法启用。

直接开机

若选择打开，则连接电源线并接通电源后，投影机自动开机。

自动关机

省电模式

若 5 分钟后未检测到输入源，投影机将降低功耗，以免不必要地浪费灯泡使用寿命。

您可以进一步决定是否让投影机在经历特定时间后自动关机。

若选择禁用，则 5 分钟内未检测到信号后，投影机功率降低至 30%。

如果选择 10 分钟、20 分钟或 30 分钟，则 5 分钟内未检测到信号后，投影机功率降低至 30%。并且，在 10 分钟、20 分钟或 30 分钟过后，投影机将自动关机。

休眠计时器

此功能让投影机在设定时间后自动关机，以避免对灯泡使用寿命造成不必要的浪费。

智能重新启动

此功能需要一些启动时间。确保投影机已开机 4 分钟以上。如果投影机通过智能重新启动功能恢复运行，可以立即执行此功能。

快速关机

- 打开：快速开机功能可以在关闭投影机时缩短冷却过程的时间。
- 关闭：关机并执行冷却过程。

注释

- 若选择“无效”，智能重新启动功能将自动关闭。

系统设置：基本

语言

选择屏幕菜单使用的语言。

投影机位置

根据投影机朝向调整画面：竖立或倒置，在屏幕前面或背面。相应地反转或翻转图像。

菜单设置

菜单显示时间

OSD 菜单的显示时间长度（在空闲状态下，以秒为单位）。

菜单位置

选择菜单在显示屏幕上的位置。

画面关闭计时器

设置当画面关闭计时器功能被激活时的图像空白时间，一旦超过该时间，屏幕上恢复图像显示。

开机画面

让您选择投影机启动时屏幕上显示的徽标画面。

我的按键

让用户在遥控器上定义一个快捷键，在 OSD 菜单中选择功能项目。可用的选项包括：自动同步、投影机位置、菜单位置、色温、亮度、对比度、3D 设置、屏幕类型、开机画面、信息、快速自动搜索、CEC、灯泡模式、DCR、省电模式、画面静止和信息。

高级

图案

显示内置的测试画面。

信息

启用或禁用屏幕右下部的信息框。

演示计时器

提示演示者在特定时间内完成演示。参见第 22 页的“设置演示计时器”。

系统设置：高级

高海拔模式

使用此功能时，风扇连续全速运行，以使投影机在高海拔条件下正确冷却。

DCR

DCR（动态对比度）：DCR 启用将进一步使黑色场景变暗，增强对比度。禁用 DCR 将恢复到正常的对比度。DCR 会影响灯泡使用寿命和系统噪音的性能。

音频设置

静音

暂时关闭声音。

音频音量

调节投影机的音量。

开 / 关机提示音

设置静音或更改音量大小不会影响开 / 关机提示音。改变开 / 关机提示音的唯一方式是在此设成“打开”或“关闭”。

灯泡设置

灯泡模式

设置灯泡模式。

- 正常：100% 灯泡功率
- 省电：80% 灯泡功率
- 动态：30~100% 灯泡功率，具体视信号而定
- 睡眠模式：30% 灯泡功率

灯泡时数清零

将灯泡时数清零。

灯泡时数

显示灯泡已运行的时间（小时）。

滤网设置（可选）

滤网模式

投影机安装可选的滤网盖后，使用此功能激活滤网模式。

复位滤网清零

将滤网时数清零。

滤网时数

显示滤网已运行的时间（小时）。

遥控器代码

有关详情，请参阅第 10 页的“遥控器代码”。

高级

安全设置

- 更改密码：允许您设置或更改密码。
- 电源锁定：若启用此功能，则在下次开启投影机时必须输入密码。

有关详情，请参阅第 20 页的“投影机安全”。

面板按键锁定

禁用或启用投影机上的所有面板按键功能（Power 除外）和遥控器上的按键功能。
有关详情，请参阅第 21 页的“锁定控制键”。

重置设置

将设置恢复至出厂默认值。以下设置仍将保留：梯形失真校正、语言、投影机位置、高海拔模式、安全设置、遥控器代码。

信息

当前系统状态

显示当前系统状态。

信号源

显示当前信号源。

色彩模式

显示在色彩模式菜单中选择的模式。

分辨率

显示输入信号的原生分辨率。

色彩系统

显示输入系统制式：NTSC、PAL、SECAM 或 RGB。

灯泡时数

显示灯泡已经使用的时数。

滤网时数

显示滤网已经使用的时数。

固件版本

显示固件版本。

维护

此投影机需要正确维护。应保持镜头清洁；否则，灰尘或斑点等会投影到屏幕上，降低图像质量。如需更换任何部件，请与经销商或专业服务人员联系。无论清洁投影机的任何部位，都应先关闭电源并拔掉电源线。

警告

- 切勿打开投影机的任何外盖。投影机内部存在危险电压，可能导致严重伤害。请勿尝试自行维修此产品。委托专业技术人员进行维修。

清洁镜头

用镜头清洁纸轻轻擦拭镜头。请勿用手触摸镜头。

清洁投影机外壳

用软布轻轻擦拭。如果灰尘和顽渍不容易去除，可以先将软布在水中或者水和中性清洁剂溶液中蘸湿后进行擦拭，然后用柔软的干布擦干。

注释

- 在开始维护工作之前，关闭投影机的电源，从电源插座上拔掉交流电源线。
- 在清洁之前，确保镜头已冷却。
- 请勿使用上面未提到的清洁剂或化学制品。请勿使用苯或稀释剂。
- 请勿使用化学喷雾剂。
- 只应使用软布或镜头纸。

安装防尘网（可选附件）

⚠ 小心

- 防尘网在安装后应每 100 小时清理一次，这一点非常重要。
- 在安装或卸下滤网之前，务必关闭投影机并拔掉电源。
- 若投影机采用吊装方式或不容易操作，在更换防尘网时务必特别小心，注意安全。

安装防尘网

1. 务必关闭投影机并拔掉电源。
2. 按照右图箭头所示，将滤网对准并插入投影机插槽。确保其咔嗒一声牢固到位。

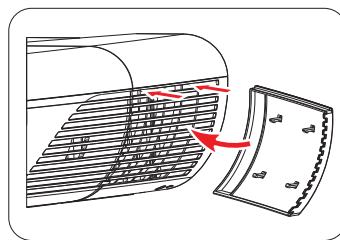

初次安装：

3. 打开 OSD 菜单，进入系统设置：高级 > 滤网设置菜单。
4. 按输入，滤网设置页面显示出来。
5. 高亮显示滤网模式，然后选择“打开”。滤网计时器开始计时，当滤网使用时间超过 100 小时后，投影机会提醒您清洁滤网。

⚠ 小心

- 只有在防尘网（可选附件）正确安装的情况下使用投影机时，方可将滤网模式设为“打开”。否则，会缩短灯泡使用寿命。

获取滤网时数信息

1. 打开 OSD 菜单，进入系统设置：高级 > 滤网设置菜单。
2. 按输入，滤网设置页面显示出来。
3. 菜单中显示滤网时数信息。

清洁防尘网

1. 务必关闭投影机并拔掉电源。
2. 按下防尘网上的插销，从投影机上卸下滤网。
3. 使用小型真空吸尘器或软刷除去滤网上的灰尘。
4. 重新安装防尘网。

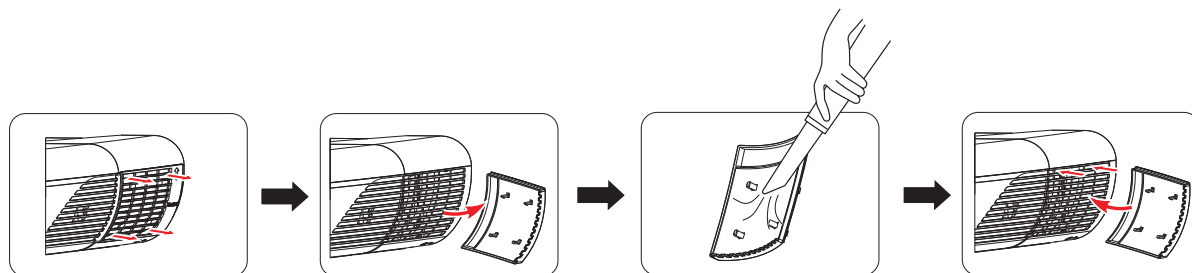

将滤网计时器清零

5. 打开 OSD 菜单，进入系统设置：高级 > 滤网设置菜单。
6. 按输入，滤网设置页面显示出来。
7. 高亮显示复位滤网清零，然后按输入。显示一则警告消息，询问您是否将滤网计时器清零。
8. 高亮显示复位，然后按输入。灯泡计时器将清零。

小心

- 在防尘网卸下的情况下使用投影机时，切记在系统设置：高级 > 滤网设置菜单中将滤网模式设为“关闭”。将滤网模式设为“关闭”并不会使滤网计时器清零。下一次重新装上滤网并将滤网模式设为“打开”时，计时器将继续计时。

安装线缆管理盖（可选附件）

1. 确保所有线缆均正确连接到投影机。
2. 将线缆管理盖装到投影机后部。
3. 拧紧固定线缆管理盖的螺丝。

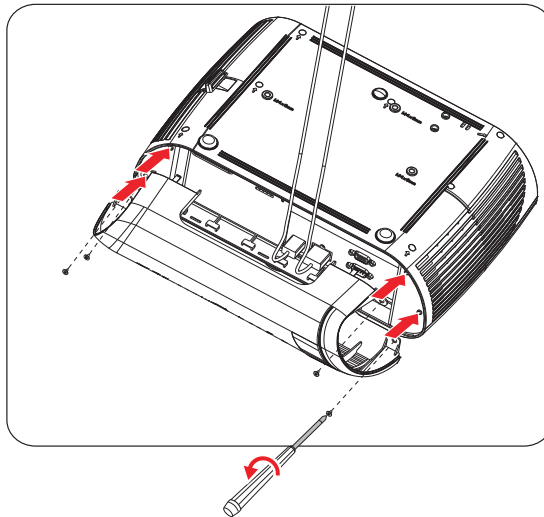

更换灯泡

随着投影机运行时间的不断增多，投影机灯泡的亮度会逐渐降低，灯泡也变得更容易破碎。当显示警告消息时，我们建议您更换灯泡。请勿尝试自行更换灯泡。与专业服务人员联系更换事宜。

☞ 注释

- 投影机刚刚关闭时，灯泡温度非常高。若触摸灯泡，可能会烫伤手指。在更换灯泡前，请等待至少 45 分钟，让灯泡冷却下来。
- 无论何时，请勿触摸灯泡玻璃。若处置不当，包括触摸灯泡玻璃，可能导致灯泡爆炸。
- 灯泡使用寿命因个体情况和使用环境不同而异。不能保证每个灯泡的使用寿命都完全相同。一些灯泡可能早于其他类似灯泡发生故障或达到使用寿命。
- 若受到震动或撞击，灯泡可能爆炸；当使用时数接近使用寿命时，性能会降低。爆炸危险因投影机 and 灯泡的使用环境和条件不同而异。
- 在安装或卸下灯泡时，应带上防护手套和眼镜。
- 短时间开关电源可能损坏灯泡和缩短灯泡使用寿命。在打开投影机电源后，请等待至少 5 分钟后关闭电源。
- 运行时，请勿将纸、布或其他可燃物靠近灯泡或盖在灯泡上面。
- 请勿在含有易燃物质（如稀释剂）的环境中使用灯泡。
- 在含氧环境中（如空气中）使用灯泡时，保持该区域或房间通风良好。若吸入臭氧，可能出现头疼、头晕、恶心、以及其他症状。
- 灯泡中含有无机汞。若灯泡破裂，灯泡中的汞可能泄露出来。若灯泡在使用时破碎，应立即离开该区域，并将该区域通风至少 30 分钟，以避免吸入汞气体。否则，可能损害用户健康。

1. 关闭投影机电源。
2. 如果投影机以吊装方式安装，将其卸下。
3. 拔掉电源线。
4. 拧松灯泡盖侧面的螺丝。 1
5. 取下盖子。 2
6. 松开灯泡模块上的螺丝。 3
7. 提起把手，小心地缓慢拉出灯泡模块。 4
8. 将新灯泡模块放入投影机，拧紧螺丝。
9. 重新装上灯泡盖，拧紧螺丝。
10. 打开投影机电源。如果经过预热时间后灯泡不点亮，请尝试重新安装灯泡。
11. 将灯泡时数清零。参见“系统设置：高级 > 灯泡设置 > 灯泡时数清零”菜单。

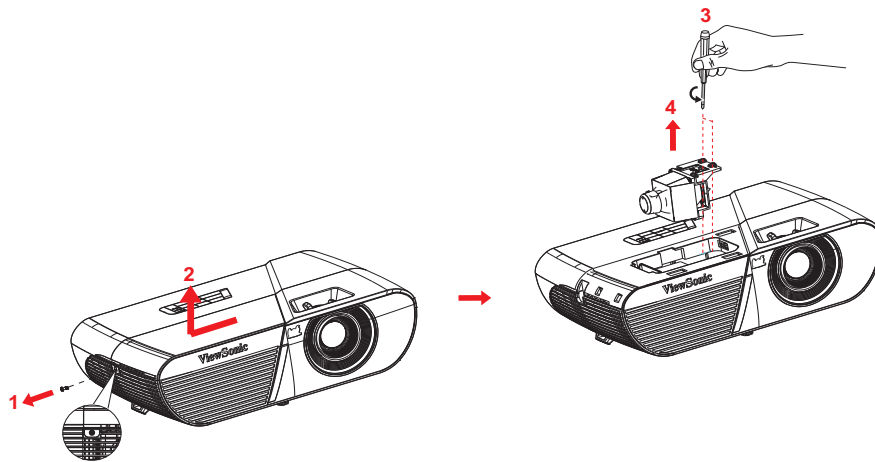

注释

- 依照当地法规处置废旧灯泡。
- 确保螺丝正确拧紧。若螺丝不完全拧紧，可能导致伤害或意外事件。
- 灯泡由玻璃制成，请勿使其掉落和刮擦玻璃。
- 请勿重复使用旧灯泡。否则，可能导致灯泡爆炸。
- 在更换灯泡之前，务必关闭投影机电源并拔掉交流电源线。
- 未安装灯泡盖时，请勿使用投影机。

规格

型号名称	PJD5155L	PJD5255L	PJD5555LW
显示系统	单个 0.55" DLP 面板		单个 0.65" DLP 面板
分辨率	SVGA (800 x 600 像素)	XGA (1024 x 768 像素)	WXGA (1280 x 800 像素)
变焦	1.1x		1.2x
光圈	2.5 - 2.7		2.56
焦距	22.08 - 24.28mm		20.99 - 25.61mm
屏幕尺寸	30" - 300"		
灯泡	190W		
输入端子	D-Sub 15- 针 x 1、 HDMI x 1		
输出端子	D-Sub 15 针 x 1		
控制端子	RS-232 x 1、 Mini-B USB x1 (支持固件升级和远程鼠标控制)		
扬声器	2 瓦 x 1		
视频兼容性	NTSC、 NTSC 4.43 PAL、 PAL-N、 PAL M SECAM、 HDTV (480i/p, 576p, 720p, 1080i/p)、 复合视频		
扫描频率	31 - 100 KHz		
水平频率	24 - 120 Hz		
垂直频率			
环境	运行时: 温度: 0°C 到 40°C 湿度: 10%-90% 存放时: 温度: -20°C 到 60°C 湿度: 10%-90%		
电源要求	AC 100-240 V, 50 - 60 Hz, 2.6A		
功耗	265W (最大)		
外形尺寸 (W x D x H)	362 x 231 x 109 mm		
重量	2.4 kg (5.3 磅), 不含线缆管理盖		
注释: 设计和规格如有更改, 恕不另行通知。			

型号名称	PJD5350LS	PJD5550LWS
显示系统	单个 0.55" DLP 面板	单个 0.65" DLP 面板
分辨率	XGA (1024 x 768 像素)	WXGA (1280 x 800 像素)
变焦	固定	
光圈	2.8	
焦距	7.26mm	7.51mm
屏幕尺寸	30" - 300"	
灯泡	210W	
输入端子	D-Sub 15- 针 x 1、 HDMI x 1	
输出端子	D-Sub 15 针 x 1	
控制端子	RS-232 x 1、 Mini-B USB x1 (支持固件升级和远程鼠标控制)	
扬声器	2 瓦 x 1	
视频兼容性	NTSC、 NTSC 4.43 PAL、 PAL-N、 PAL M SECAM、 HDTV (480i/p, 576p, 720p, 1080i/p)、 复合视频	
扫描频率 水平频率 垂直频率	31 - 100 KHz 24 - 120 Hz	
环境	运行时： 温度： 0°C 到 40°C 湿度： 10%-90% 存放时： 温度： -20°C 到 60°C 湿度： 10%-90%	
电源要求	AC 100-240 V, 50 - 60 Hz, 2.6A	
功耗	275W (最大)	
外形尺寸 (W x D x H)	362 x 248 x 116 mm	
重量	2.5 kg (5.5 磅)， 不含线缆管理盖	
注释： 设计和规格如有更改， 恕不另行通知。		

外形尺寸

PJD5155L/PJD5255L/PJD5555LW

362 mm (W) x 231 mm (D) x 109 mm (H)

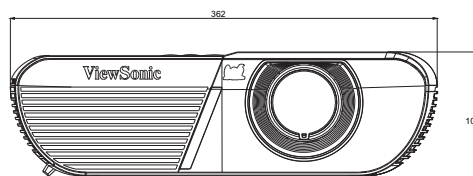
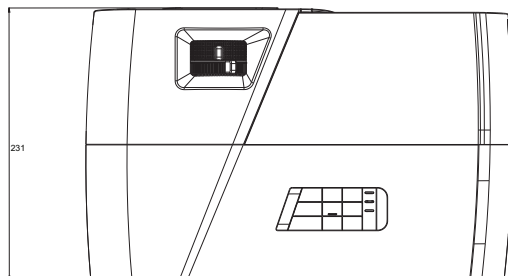

PJD5350LS/PJD5550LWS

362 mm (W) x 248 mm (D) x 116 mm (H)

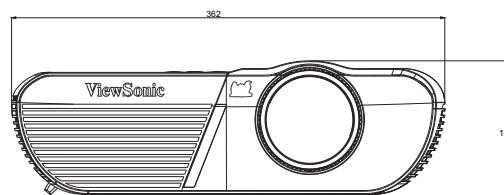
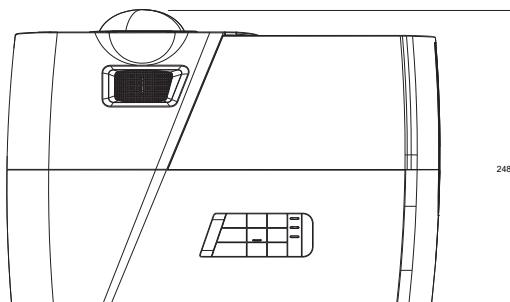

吊顶安装

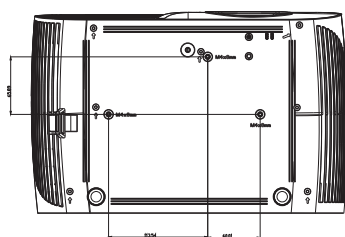

PJD5155L/PJD5255L/PJD5555LW

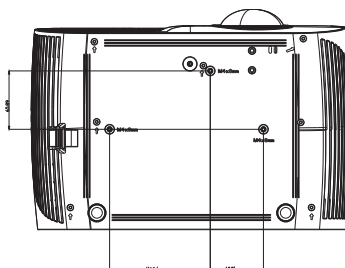

PJD5350LS/PJD5550LWS

吊顶安装螺丝:

M4 x 8 (最大长度 = 8 毫米)

单位: 毫米

附录

LED 指示灯消息

LED 类型	色彩饱和度	状态	含义
电源 LED	蓝色	纯色	待机模式正常功耗。 (对 PJD5 系列不适用)
温度 LED	红色	关闭	
灯泡 LED	红色	关闭	
电源 LED	蓝色	闪烁	待机模式低功耗。
温度 LED	红色	关闭	
灯泡 LED	红色	关闭	
电源 LED	蓝色	闪烁	打开电源
温度 LED	红色	关闭	
灯泡 LED	红色	关闭	
电源 LED	蓝色	纯色	正常工作
温度 LED	红色	关闭	
灯泡 LED	红色	关闭	
电源 LED	蓝色	纯色	电源关闭
温度 LED	红色	关闭	
灯泡 LED	红色	关闭	
电源 LED	蓝色	纯色	如果投影机系统的风扇存在问题，投影机将关机。
温度 LED	红色	闪烁	
灯泡 LED	红色	闪烁	
电源 LED	蓝色	纯色	灯泡已达到其使用寿命，必须尽快更换。灯泡将继续运行，直至无法工作。更换灯泡。如果灯泡熄灭，灯泡仓将无法工作。
温度 LED	红色	关闭	
灯泡 LED	红色	闪烁	
电源 LED	蓝色	闪烁	1. 温度太高。灯泡将熄灭。风扇电机正在使灯泡冷却。 或者 2. 投影机关机后立即重新启动而未完成冷却过程。
温度 LED	红色	闪烁	
灯泡 LED	红色	关闭	
电源 LED	蓝色	闪烁	灯泡点亮失败。如果温度太高，风扇将使灯泡冷却。
温度 LED	红色	关闭	
灯泡 LED	红色	纯色	
电源 LED	蓝色	纯色	色轮启动失败
温度 LED	红色	纯色	
灯泡 LED	红色	纯色	

兼容模式

支持 PC 输入 3D 信号

分辨率	水平频率 (kHz)	垂直频率 (Hz)	像素频率 (MHz)	3D 帧顺序	3D 上下	3D 并排
640 x 480	59.94	31.469	25.175	◎	◎	◎
	72.809	37.861	31.500			
	75	37.5	31.500			
	85.008	43.269	36.000			
720 x 400	70.087	31.469	28.3221			
800 x 600	60.317	37.879	40.000	◎	◎	◎
	72.188	48.077	50.000			
	75	46.875	49.500			
	85.061	53.674	56.250			
	119.854	77.425	83.000	◎		
1024 x 768	60.004	48.363	65.000	◎	◎	◎
	70.069	56.476	75.000			
	75.029	60.023	78.750			
	84.997	68.667	94.500			
	119.989	97.551	115.5	◎		
1152 x 864	75	67.5	108			
1280 x 720	60	45	74.250	◎	◎	◎
	120	90.000	148.500	◎		
1280 x 768	59.87	47.776	79.5	◎	◎	◎
1280 x 800	59.81	49.702	83.500	◎	◎	◎
	74.934	62.795	106.500			
	84.88	71.554	122.500			
	119.909	101.563	146.25	◎		
1280 x 1024	60.02	63.981	108.000		◎	◎
	75.025	79.976	135.000			
	85.024	91.146	157.500			
1280 x 960	60	60	108.000		◎	◎
	85.002	85.938	148.500			
1360 x 768	60.015	47.712	85.5		◎	◎
1440 x 900	59.887	55.935	106.500		◎	◎
1400 x 1050	59.978	65.317	121.750		◎	◎
1600 x 1200	60	75	162.000		◎	◎
1680 x 1050	59.954	65.29	146.25		◎	◎
1920 x 1200	59.95	74.038	154.000		◎	◎
640 x 480 @ 67Hz	66.667	35	30.240			
832 x 624 @ 75Hz	74.546	49.722	57.280			
1024 x 768 @ 75Hz	75.02	60.241	80.000			
1152 x 870 @ 75Hz	75.06	68.68	100.000			

- 由于 EDID 文件和 VGA 图形卡的限制，有可能不支持上述时序。一些时序有可能不能选择。
- 120Hz 仅支持帧顺序格式的信号。

支持的分量视频 -YPbPr 输入的时序

时序	分辨率	垂直频率 (Hz)	水平频率 (kHz)	像素频率 (MHz)
480i*	720 x 480	59.94	15.73	13.5
480p*	720 x 480	59.94	31.47	27
576i	720 x 576	50	15.63	13.5
576p	720 x 576	50	31.25	27
720/50p	1280 x 720	50	37.5	74.25
720/60p*	1280 x 720	60	45.00	74.25
1080/50i	1920 x 1080	50	28.13	74.25
1080/60i	1920 x 1080	60	33.75	74.25
1080/24P	1920 x 1080	24	27	74.25
1080/25P	1920 x 1080	25	28.13	74.25
1080/30P	1920 x 1080	30	33.75	74.25
1080/50P	1920 x 1080	50	56.25	148.5
1080/60P	1920 x 1080	60	67.5	148.5

- * 支持 3D 信号帧顺序格式的时序。
- 显示 1080i(1125i)@60Hz 或 1080i(1125i)@50Hz 信号可能导致图像略微震动。

故障排除

在送修投影机之前，请参考下面列出的现象和解决办法。如果问题仍然存在，请与当地经销商或服务中心联系。此外，也请参考“LED 指示灯消息”。

启动问题

如果指示灯均不点亮：

- 确保电源线一端牢固连接到投影机，另一端插入通电的电源插座。
- 再按一次电源按钮。
- 拔掉电源线并等待一段时间，然后重新插入并按电源按钮。

图像问题

如果显示正在搜索信号源：

- 按**信号源**选择活动输入源。
- 确保外部信号源已连接并且打开电源。
- 对于计算机连接，请确保笔记本电脑的外部视频端口已开启。参阅计算机的手册。

如果图像聚焦不准：

- 当显示屏幕菜单时，调节调焦圈。（图像尺寸应不会改变；如果改变，说明您调节的是变焦而不是聚焦。）
- 检查投影镜头是否需要清洁。
- 如果使用计算机连接时图像闪烁或不稳定：
- 按**菜单**，进入**显示**，然后调整**相位**或**水平尺寸**。

遥控器问题

如果遥控器不工作：

- 确保没有物体挡住投影机前部的遥控接收器。在有效范围内使用遥控器。
- 将遥控器对着屏幕或者投影机的前部。
- 移动遥控器，使其直接位于投影机的前面，而不是在侧面很远的地方。

RS-232 命令和配置

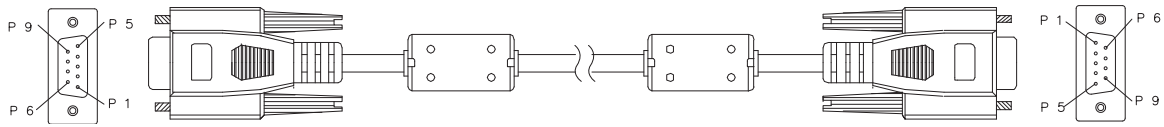

D-Sub 9 针

1	1 CD
2	RXD
3	TXD
4	DTR
5	GND
6	DSR
7	RTS
8	CTS
9	RI

导线清单

C1	色彩	C2
1	黑色	1
2	棕色	3
3	红色	2
4	橙色	6
5	黄色	5
6	绿色	4
7	蓝色	8
8	紫色	7
9	白色	9
SHELL	DW	SHELL

波特率	115200 bps
数据长度	8 位
奇偶校验检查	没有
停止位	1 位
流控制	没有

功能	状态	操作	cmd
电源	写入	打开电源	0x06 0x14 0x00 0x04 0x00 0x34 0x11 0x00 0x00 0x5D
		电源关闭	0x06 0x14 0x00 0x04 0x00 0x34 0x11 0x01 0x00 0x5E
	读取	电源状态 (打开 / 关闭)	0x07 0x14 0x00 0x05 0x00 0x34 0x00 0x00 0x11 0x00 0x5E
复位所有设置		执行	0x06 0x14 0x00 0x04 0x00 0x34 0x11 0x02 0x00 0x5F
复位颜色设定		执行	0x06 0x14 0x00 0x04 0x00 0x34 0x11 0x2A 0x00 0x87
开机画面	写入	开机画面黑色	0x06 0x14 0x00 0x04 0x00 0x34 0x11 0x0A 0x00 0x67
		开机画面蓝色	0x06 0x14 0x00 0x04 0x00 0x34 0x11 0x0A 0x01 0x68
		开机画面 ViewSonic	0x06 0x14 0x00 0x04 0x00 0x34 0x11 0x0A 0x02 0x69
		开机画面屏幕截图	0x06 0x14 0x00 0x04 0x00 0x34 0x11 0x0A 0x03 0x6A
		开机画面关闭	0x06 0x14 0x00 0x04 0x00 0x34 0x11 0x0A 0x04 0x6B
	读取	开机画面状态	0x07 0x14 0x00 0x05 0x00 0x34 0x00 0x00 0x11 0x0A 0x68
快速关机	写入	快速关机 “关闭”	0x06 0x14 0x00 0x04 0x00 0x34 0x11 0x0B 0x00 0x68
		快速关机 “打开”	0x06 0x14 0x00 0x04 0x00 0x34 0x11 0x0B 0x01 0x69
	读取	快速关机状态	0x07 0x14 0x00 0x05 0x00 0x34 0x00 0x00 0x11 0x0B 0x69
高海拔模式	写入	高海拔模式 “关闭”	0x06 0x14 0x00 0x04 0x00 0x34 0x11 0x0C 0x00 0x69
		高海拔模式 “打开”	0x06 0x14 0x00 0x04 0x00 0x34 0x11 0x0C 0x01 0x6A
	读取	高海拔模式状态	0x07 0x14 0x00 0x05 0x00 0x34 0x00 0x00 0x11 0x0C 0x6A
灯泡模式	写入	正常	0x06 0x14 0x00 0x04 0x00 0x34 0x11 0x10 0x00 0x6D
		省电	0x06 0x14 0x00 0x04 0x00 0x34 0x11 0x10 0x01 0x6E
		动态	0x06 0x14 0x00 0x04 0x00 0x34 0x11 0x10 0x02 0x6F
		睡眠模式	0x06 0x14 0x00 0x04 0x00 0x34 0x11 0x10 0x03 0x70
	读取	灯泡模式状态	0x07 0x14 0x00 0x05 0x00 0x34 0x00 0x00 0x11 0x10 0x6E
信息	写入	信息 “关闭”	0x06 0x14 0x00 0x04 0x00 0x34 0x11 0x27 0x00 0x84
		信息 “打开”	0x06 0x14 0x00 0x04 0x00 0x34 0x11 0x27 0x01 0x85
	读取	信息状态	0x07 0x14 0x00 0x05 0x00 0x34 0x00 0x00 0x11 0x27 0x85
投影机位置	写入	桌上正投	0x06 0x14 0x00 0x04 0x00 0x34 0x12 0x00 0x00 0x5E
		桌上背投	0x06 0x14 0x00 0x04 0x00 0x34 0x12 0x00 0x01 0x5F
		吊装背投	0x06 0x14 0x00 0x04 0x00 0x34 0x12 0x00 0x02 0x60
		吊装正投	0x06 0x14 0x00 0x04 0x00 0x34 0x12 0x00 0x03 0x61
	读取	投影机位置状态	0x07 0x14 0x00 0x05 0x00 0x34 0x00 0x00 0x12 0x00 0x5F
3D 同步	写入	关闭	0x06 0x14 0x00 0x04 0x00 0x34 0x12 0x20 0x00 0x7E
		自动	0x06 0x14 0x00 0x04 0x00 0x34 0x12 0x20 0x01 0x7F
		帧顺序	0x06 0x14 0x00 0x04 0x00 0x34 0x12 0x20 0x02 0x80
		帧封装	0x06 0x14 0x00 0x04 0x00 0x34 0x12 0x20 0x03 0x81
		上下	0x06 0x14 0x00 0x04 0x00 0x34 0x12 0x20 0x04 0x82
	并排	0x06 0x14 0x00 0x04 0x00 0x34 0x12 0x20 0x05 0x83	
读取	3D 同步状态	0x07 0x14 0x00 0x05 0x00 0x34 0x00 0x00 0x12 0x20 0x7F	
3D Sync Invert	写入	关闭	0x06 0x14 0x00 0x04 0x00 0x34 0x12 0x21 0x00 0x7F
		打开	0x06 0x14 0x00 0x04 0x00 0x34 0x12 0x21 0x01 0x80
	读取	3D 同步反转状态	0x07 0x14 0x00 0x05 0x00 0x34 0x00 0x00 0x12 0x21 0x80
对比度	写入	对比度降低	0x06 0x14 0x00 0x04 0x00 0x34 0x12 0x02 0x00 0x60
		对比度提高	0x06 0x14 0x00 0x04 0x00 0x34 0x12 0x02 0x01 0x61
	读取	对比度	0x07 0x14 0x00 0x05 0x00 0x34 0x00 0x00 0x12 0x02 0x61

亮度	写入	亮度降低	0x06 0x14 0x00 0x04 0x00 0x34 0x12 0x03 0x00 0x61
		亮度提高	0x06 0x14 0x00 0x04 0x00 0x34 0x12 0x03 0x01 0x62
宽高比	写入	宽高比自动	0x06 0x14 0x00 0x04 0x00 0x34 0x12 0x04 0x00 0x62
		宽高比 4:3	0x06 0x14 0x00 0x04 0x00 0x34 0x12 0x04 0x02 0x64
		宽高比 16:9	0x06 0x14 0x00 0x04 0x00 0x34 0x12 0x04 0x03 0x65
		宽高比 16:10	0x06 0x14 0x00 0x04 0x00 0x34 0x12 0x04 0x04 0x66
		宽高比 “宽屏幕”	0x06 0x14 0x00 0x04 0x00 0x34 0x12 0x04 0x06 0x68
		宽高比 “宽屏”	0x06 0x14 0x00 0x04 0x00 0x34 0x12 0x04 0x06 0x68
	读取	宽高比	0x07 0x14 0x00 0x05 0x00 0x34 0x00 0x00 0x12 0x04 0x63
自动调整	执行		0x06 0x14 0x00 0x04 0x00 0x34 0x12 0x05 0x00 0x63
水平位置	写入	水平位置右移	0x06 0x14 0x00 0x04 0x00 0x34 0x12 0x06 0x01 0x65
		水平位置左移	0x06 0x14 0x00 0x04 0x00 0x34 0x12 0x06 0x00 0x64
垂直位置	写入	垂直位置上移	0x06 0x14 0x00 0x04 0x00 0x34 0x12 0x07 0x00 0x65
		垂直位置下移	0x06 0x14 0x00 0x04 0x00 0x34 0x12 0x07 0x01 0x66
色温	写入	色温 “暖色”	0x06 0x14 0x00 0x04 0x00 0x34 0x12 0x08 0x00 0x66
		色温 “正常”	0x06 0x14 0x00 0x04 0x00 0x34 0x12 0x08 0x01 0x67
		色温 “中性”	0x06 0x14 0x00 0x04 0x00 0x34 0x12 0x08 0x02 0x68
		色温 “冷色”	0x06 0x14 0x00 0x04 0x00 0x34 0x12 0x08 0x03 0x69
	读取	色温状态	0x07 0x14 0x00 0x05 0x00 0x34 0x00 0x00 0x12 0x08 0x67
空白	写入	空白屏幕 “打开”	0x06 0x14 0x00 0x04 0x00 0x34 0x12 0x09 0x01 0x68
		空白屏幕 “关闭”	0x06 0x14 0x00 0x04 0x00 0x34 0x12 0x09 0x00 0x67
梯形校正 - 垂直	写入	减小	0x06 0x14 0x00 0x04 0x00 0x34 0x11 0x31 0x00 0x8E
		增大	0x06 0x14 0x00 0x04 0x00 0x34 0x11 0x31 0x01 0x8F
	读取	梯形校正状态	0x07 0x14 0x00 0x05 0x00 0x34 0x00 0x00 0x11 0x31 0x8F
梯形失真校正 - 水平	写入	减小	0x06 0x14 0x00 0x04 0x00 0x34 0x11 0x31 0x00 0x8E
		增大	0x06 0x14 0x00 0x04 0x00 0x34 0x11 0x31 0x01 0x8F
色彩模式	写入	高亮	0x06 0x14 0x00 0x04 0x00 0x34 0x12 0x0B 0x00 0x69
		电影	0x06 0x14 0x00 0x04 0x00 0x34 0x12 0x0B 0x01 0x6A
		计算机	0x06 0x14 0x00 0x04 0x00 0x34 0x12 0x0B 0x04 0x6D
		ViewMatch	0x06 0x14 0x00 0x04 0x00 0x34 0x12 0x0B 0x05 0x6E
	动态	0x06 0x14 0x00 0x04 0x00 0x34 0x12 0x0B 0x08 0x71	
读取	预设模式状态	0x07 0x14 0x00 0x05 0x00 0x34 0x00 0x00 0x12 0x0B 0x6A	
原色	写入	基色 R	0x06 0x14 0x00 0x04 0x00 0x34 0x12 0x10 0x00 0x6E
		基色 G	0x06 0x14 0x00 0x04 0x00 0x34 0x12 0x10 0x01 0x6F
		基色 B	0x06 0x14 0x00 0x04 0x00 0x34 0x12 0x10 0x02 0x70
		基色 C	0x06 0x14 0x00 0x04 0x00 0x34 0x12 0x10 0x03 0x71
		基色 M	0x06 0x14 0x00 0x04 0x00 0x34 0x12 0x10 0x04 0x72
		基色 Y	0x06 0x14 0x00 0x04 0x00 0x34 0x12 0x10 0x05 0x73
	读取	基色状态	0x07 0x14 0x00 0x05 0x00 0x34 0x00 0x00 0x12 0x10 0x6F
色调	写入	色调降低	0x06 0x14 0x00 0x04 0x00 0x34 0x12 0x11 0x00 0x6F
		色调提高	0x06 0x14 0x00 0x04 0x00 0x34 0x12 0x11 0x01 0x70
读取	色调	0x07 0x14 0x00 0x05 0x00 0x34 0x00 0x00 0x12 0x11 0x70	

饱和度	写入	饱和度降低	0x06 0x14 0x00 0x04 0x00 0x34 0x12 0x12 0x00 0x70
		饱和度提高	0x06 0x14 0x00 0x04 0x00 0x34 0x12 0x12 0x01 0x71
	读取	饱和度	0x07 0x14 0x00 0x05 0x00 0x34 0x00 0x00 0x12 0x12 0x71
增益	写入	增益降低	0x06 0x14 0x00 0x04 0x00 0x34 0x12 0x13 0x00 0x71
		增益提高	0x06 0x14 0x00 0x04 0x00 0x34 0x12 0x13 0x01 0x72
	读取	增益	0x07 0x14 0x00 0x05 0x00 0x34 0x00 0x00 0x12 0x13 0x72
画面静止	写入	画面静止 “打开”	0x06 0x14 0x00 0x04 0x00 0x34 0x13 0x00 0x01 0x60
		画面静止 “关闭”	0x06 0x14 0x00 0x04 0x00 0x34 0x13 0x00 0x00 0x5F
	读取	画面静止状态	0x07 0x14 0x00 0x05 0x00 0x34 0x00 0x00 0x13 0x00 0x60
信号源输入	写入	输入源 VGA	0x06 0x14 0x00 0x04 0x00 0x34 0x13 0x01 0x00 0x60
		输入源 VGA2	0x06 0x14 0x00 0x04 0x00 0x34 0x13 0x01 0x08 0x68
		输入源 HDMI	0x06 0x14 0x00 0x04 0x00 0x34 0x13 0x01 0x03 0x63
		输入源 HDMI2	0x06 0x14 0x00 0x04 0x00 0x34 0x13 0x01 0x07 0x67
		输入源复合视频	0x06 0x14 0x00 0x04 0x00 0x34 0x13 0x01 0x05 0x65
		输入源 SVIDEO	0x06 0x14 0x00 0x04 0x00 0x34 0x13 0x01 0x06 0x66
	读取	信号源	0x07 0x14 0x00 0x05 0x00 0x34 0x00 0x00 0x13 0x01 0x61
快速自动搜索	写入	快速自动搜索 “打开”	0x06 0x14 0x00 0x04 0x00 0x34 0x13 0x02 0x01 0x62
		快速自动搜索 “关闭”	0x06 0x14 0x00 0x04 0x00 0x34 0x13 0x02 0x00 0x61
	读取	快速自动搜索状态	0x07 0x14 0x00 0x05 0x00 0x34 0x00 0x00 0x13 0x02 0x62
静音	写入	静音 “打开”	0x06 0x14 0x00 0x04 0x00 0x34 0x14 0x00 0x01 0x61
		静音 “关闭”	0x06 0x14 0x00 0x04 0x00 0x34 0x14 0x00 0x00 0x60
	读取	静音状态	0x07 0x14 0x00 0x05 0x00 0x34 0x00 0x00 0x14 0x00 0x61
音量	写入	增大音量	0x06 0x14 0x00 0x04 0x00 0x34 0x14 0x01 0x00 0x61
		减小音量	0x06 0x14 0x00 0x04 0x00 0x34 0x14 0x02 0x00 0x62
	读取	音量	0x07 0x14 0x00 0x05 0x00 0x34 0x00 0x00 0x14 0x03 0x64
语言	写入	English	0x06 0x14 0x00 0x04 0x00 0x34 0x15 0x00 0x00 0x61
		Français	0x06 0x14 0x00 0x04 0x00 0x34 0x15 0x00 0x01 0x62
		Deutsch	0x06 0x14 0x00 0x04 0x00 0x34 0x15 0x00 0x02 0x63
		Italiano	0x06 0x14 0x00 0x04 0x00 0x34 0x15 0x00 0x03 0x64
		Español	0x06 0x14 0x00 0x04 0x00 0x34 0x15 0x00 0x04 0x65
		Русский	0x06 0x14 0x00 0x04 0x00 0x34 0x15 0x00 0x05 0x66
		繁體中文	0x06 0x14 0x00 0x04 0x00 0x34 0x15 0x00 0x06 0x67
		简体中文	0x06 0x14 0x00 0x04 0x00 0x34 0x15 0x00 0x07 0x68
		日本語	0x06 0x14 0x00 0x04 0x00 0x34 0x15 0x00 0x08 0x69
		한국어	0x06 0x14 0x00 0x04 0x00 0x34 0x15 0x00 0x09 0x6A
		Svenska	0x06 0x14 0x00 0x04 0x00 0x34 0x15 0x00 0x0a 0x6B
		Nederlands	0x06 0x14 0x00 0x04 0x00 0x34 0x15 0x00 0x0b 0x6C
		Türkçe	0x06 0x14 0x00 0x04 0x00 0x34 0x15 0x00 0x0c 0x6D
		Čeština	0x06 0x14 0x00 0x04 0x00 0x34 0x15 0x00 0x0d 0x6D
		Português	0x06 0x14 0x00 0x04 0x00 0x34 0x15 0x00 0x0e 0x6F
		ไทย	0x06 0x14 0x00 0x04 0x00 0x34 0x15 0x00 0x0f 0x70
		Polski	0x06 0x14 0x00 0x04 0x00 0x34 0x15 0x00 0x10 0x71
		Suomi	0x06 0x14 0x00 0x04 0x00 0x34 0x15 0x00 0x11 0x72
		العربية	0x06 0x14 0x00 0x04 0x00 0x34 0x15 0x00 0x12 0x73
	Indonesia	0x06 0x14 0x00 0x04 0x00 0x34 0x15 0x00 0x13 0x74	
हिन्दी	0x06 0x14 0x00 0x04 0x00 0x34 0x15 0x00 0x14 0x75		
	读取	语言	0x07 0x14 0x00 0x05 0x00 0x34 0x00 0x00 0x15 0x00 0x62

灯泡时数	写入	复位灯泡使用时数	0x06 0x14 0x00 0x04 0x00 0x34 0x15 0x01 0x00 0x62
	读取	灯泡使用时数	0x07 0x14 0x00 0x05 0x00 0x34 0x00 0x00 0x15 0x01 0x63
HDMI 格式	写入	RGB	0x06 0x14 0x00 0x04 0x00 0x34 0x11 0x28 0x00 0x85
		YUV	0x06 0x14 0x00 0x04 0x00 0x34 0x11 0x28 0x01 0x86
		自动	0x06 0x14 0x00 0x04 0x00 0x34 0x11 0x28 0x02 0x87
	读取	HDMI 格式状态	0x07 0x14 0x00 0x05 0x00 0x34 0x00 0x00 0x11 0x28 0x86
HDMI 范围	写入	增强	0x06 0x14 0x00 0x04 0x00 0x34 0x11 0x29 0x00 0x86
		正常	0x06 0x14 0x00 0x04 0x00 0x34 0x11 0x29 0x01 0x87
		自动	0x06 0x14 0x00 0x04 0x00 0x34 0x11 0x29 0x02 0x88
	读取	HDMI 范围状态	0x07 0x14 0x00 0x05 0x00 0x34 0x00 0x00 0x11 0x29 0x87
CEC	写入	禁用	0x06 0x14 0x00 0x04 0x00 0x34 0x11 0x2B 0x00 0x88
		启用	0x06 0x14 0x00 0x04 0x00 0x34 0x11 0x2B 0x01 0x89
	读取	CEC 状态	0x07 0x14 0x00 0x05 0x00 0x34 0x00 0x00 0x11 0x2B 0x89
错误状态	读取	读取错误状态	0x07 0x14 0x00 0x05 0x00 0x34 0x00 0x00 0x0C 0x0D 0x66
Brilliant Color	写入	Brilliant Color 0	0x06 0x14 0x00 0x04 0x00 0x34 0x12 0x0F 0x00 0x6D
		Brilliant Color 1	0x06 0x14 0x00 0x04 0x00 0x34 0x12 0x0F 0x01 0x6E
		Brilliant Color 2	0x06 0x14 0x00 0x04 0x00 0x34 0x12 0x0F 0x02 0x6F
		Brilliant Color 3	0x06 0x14 0x00 0x04 0x00 0x34 0x12 0x0F 0x03 0x70
		Brilliant Color 4	0x06 0x14 0x00 0x04 0x00 0x34 0x12 0x0F 0x04 0x71
		Brilliant Color 5	0x06 0x14 0x00 0x04 0x00 0x34 0x12 0x0F 0x05 0x72
		Brilliant Color 6	0x06 0x14 0x00 0x04 0x00 0x34 0x12 0x0F 0x06 0x73
		Brilliant Color 7	0x06 0x14 0x00 0x04 0x00 0x34 0x12 0x0F 0x07 0x74
		Brilliant Color 8	0x06 0x14 0x00 0x04 0x00 0x34 0x12 0x0F 0x08 0x75
		Brilliant Color 9	0x06 0x14 0x00 0x04 0x00 0x34 0x12 0x0F 0x09 0x76
	Brilliant Color 10	0x06 0x14 0x00 0x04 0x00 0x34 0x12 0x0F 0x0A 0x77	
	读取	Brilliant Color 状态	0x07 0x14 0x00 0x05 0x00 0x34 0x00 0x00 0x12 0x0F 0x6E
遥控器代码	写入	代码 1	0x06 0x14 0x00 0x04 0x00 0x34 0x0C 0x48 0x00 0xA0
		代码 2	0x06 0x14 0x00 0x04 0x00 0x34 0x0C 0x48 0x01 0xA1
		代码 3	0x06 0x14 0x00 0x04 0x00 0x34 0x0C 0x48 0x02 0xA2
		代码 4	0x06 0x14 0x00 0x04 0x00 0x34 0x0C 0x48 0x03 0xA3
		代码 5	0x06 0x14 0x00 0x04 0x00 0x34 0x0C 0x48 0x04 0xA4
		代码 6	0x06 0x14 0x00 0x04 0x00 0x34 0x0C 0x48 0x05 0xA5
		代码 7	0x06 0x14 0x00 0x04 0x00 0x34 0x0C 0x48 0x06 0xA6
		代码 8	0x06 0x14 0x00 0x04 0x00 0x34 0x0C 0x48 0x07 0xA7
	读取	遥控器代码状态	0x07 0x14 0x00 0x05 0x00 0x34 0x00 0x00 0x0C 0x048 0xA1
屏幕类型	写入	屏幕类型 “关闭”	0x06 0x14 0x00 0x04 0x00 0x34 0x11 0x32 0x00 0x8F
		黑板	0x06 0x14 0x00 0x04 0x00 0x34 0x11 0x32 0x01 0x90
		绿板	0x06 0x14 0x00 0x04 0x00 0x34 0x11 0x32 0x02 0x91
		白板	0x06 0x14 0x00 0x04 0x00 0x34 0x11 0x32 0x03 0x92
	读取	屏幕类型状态	0x07 0x14 0x00 0x05 0x00 0x34 0x00 0x00 0x11 0x32 0x90
切边放大	写入	切边放大 “关闭”	0x06 0x14 0x00 0x04 0x00 0x34 0x11 0x33 0x00 0x90
		切边放大 1	0x06 0x14 0x00 0x04 0x00 0x34 0x11 0x33 0x01 0x91
		切边放大 2	0x06 0x14 0x00 0x04 0x00 0x34 0x11 0x33 0x02 0x92
		切边放大 3	0x06 0x14 0x00 0x04 0x00 0x34 0x11 0x33 0x03 0x93
		切边放大 4	0x06 0x14 0x00 0x04 0x00 0x34 0x11 0x33 0x04 0x94
		切边放大 5	0x06 0x14 0x00 0x04 0x00 0x34 0x11 0x33 0x05 0x95
	读取	切边放大状态	0x07 0x14 0x00 0x05 0x00 0x34 0x00 0x00 0x11 0x33 0x91

遥控键	写入	菜单	0x02 0x14 0x00 0x04 0x00 0x34 0x02 0x04 0x0F 0x61
		退出	0x02 0x14 0x00 0x04 0x00 0x34 0x02 0x04 0x13 0x65
		向上	0x02 0x14 0x00 0x04 0x00 0x34 0x02 0x04 0x0B 0x5D
		向下	0x02 0x14 0x00 0x04 0x00 0x34 0x02 0x04 0x0C 0x5E
		向左	0x02 0x14 0x00 0x04 0x00 0x34 0x02 0x04 0x0D 0x5F
		向右	0x02 0x14 0x00 0x04 0x00 0x34 0x02 0x04 0x0E 0x60
		信号源	0x02 0x14 0x00 0x04 0x00 0x34 0x02 0x04 0x04 0x56
		输入	0x02 0x14 0x00 0x04 0x00 0x34 0x02 0x04 0x15 0x67
		自动	0x02 0x14 0x00 0x04 0x00 0x34 0x02 0x04 0x08 0x5A
		我的按键	0x02 0x14 0x00 0x04 0x00 0x34 0x02 0x04 0x11 0x63

IR 控制表

系统代码: 83F4

格式: NEC



键	格式	字节 1	字节 2	字节 3	字节 4
影像冻结	NEC	X3	F4	03	FC
向下翻页	NEC	X3	F4	05	FA
向上翻页	NEC	X3	F4	06	F9
空白	NEC	X3	F4	07	F8
自动同步	NEC	X3	F4	08	F7
向上	NEC	X3	F4	0B	F4
向下	NEC	X3	F4	0C	F3
向左	NEC	X3	F4	0E	F1
向右	NEC	X3	F4	0F	F0
色彩模式	NEC	X3	F4	10	EF
图像比例	NEC	X3	F4	13	EC
静音	NEC	X3	F4	14	EB
输入	NEC	X3	F4	15	EA
打开电源	NEC	X3	F4	17	E8
放大	NEC	X3	F4	32	CD
演示计时器	NEC	X3	F4	27	D8
退出	NEC	X3	F4	28	D7
D. ECO (省电模式)	NEC	X3	F4	2B	D4
菜单	NEC	X3	F4	30	CF
鼠标	NEC	X3	F4	31	CE
鼠标左键	NEC	X3	F4	36	C9
鼠标右键	NEC	X3	F4	37	C8
信号源	NEC	X3	F4	40	BF
VGA (计算机)	NEC	X3	F4	41	BE
图案	NEC	X3	F4	55	AA
我的按键	NEC	X3	F4	56	A9
HDMI	NEC	X3	F4	58	A7
音量 +	NEC	X3	F4	82	7D
音量 -	NEC	X3	F4	83	7C
键盘锁定	NEC	X3	F4	8E	71
遥控器 ID	NEC	X3	F4	96	69

地址代码

代码 1	83F4
代码 2	93F4
代码 3	A3F4
代码 4	B3F4
代码 5	C3F4
代码 6	D3F4
代码 7	E3F4
代码 8	F3F4

客户支持

关于技术支持或产品服务，请参照下表或洽询经销商。

注意：您需要提供产品序列号。

国家/地区	网站	电话	电子邮件
中国	www.viewsonic.com.cn	4008 988 588	service.cn@cn.viewsonic.com
香港	www.hk.viewsonic.com	852 3102 2900	service@hk.viewsonic.com
澳门	www.hk.viewsonic.com	853 2870 0303	service@hk.viewsonic.com

有限保修

ViewSonic® 投影机

担保涵盖的范围：

ViewSonic 保证其产品在其保修期之内不存在任何和工艺上的瑕疵，如果保修期内证实产品有材料或工艺方面的瑕疵，则 ViewSonic 将完全负责维修或以相同产品来更换。更换的产品或零件可能包括重新制造或重修整修的零件或组件。

三(3)年一般有限保修

遵循下面规定的一(1)年有限保修，北美洲和南美洲：所有部件（灯泡除外）三(3)年保修，三(3)年人工，原装灯泡自第一个消费者购买之日起一(1)年。

其它区域或国家：请与当地经销商或 ViewSonic 联系。

大量使用情形—(1)年有限保修：

在大量使用设置情况下，即投影机平均每天使用十四(14)小时以上，北美洲和南美洲：所有部件（灯泡除外）一(1)年保修，一(1)年人工，原装灯泡自第一个消费者购买之日起九十(90)天；欧洲：所有部件（灯泡除外）一(1)年保修，一(1)年人工，原装灯泡自第一个消费者购买之日起九十(90)天。

其它区域或国家：请与当地经销商或 ViewSonic 联系。

灯泡的担保受到条款/条件、确认及许可的限制。本保固仅于出厂时所安装的灯泡。其它另外购买的所有灯泡，保固期为九十天。

担保所保护对象：

本担保仅用于一手消费者。

担保不予保护的情形：

1. 任何序列号已被涂改、污损、或消除的产品。
2. 由于下列事项造成的损害、损伤、或故障。
 - a. 意外、不当使用、疏忽、火灾、浸水、电击或其它自然现象、未经授权之产品修改、或未遵照产品所附指示操作。
 - b. 运行条件超出产品规格。
 - c. 产品未用于正常用途或者未在正常条件下运行。
 - d. 未获 ViewSonic 授权的任何人员进行修理或尝试修理。
 - e. 因为运送对产品造成的损坏。
 - f. 产品拆卸或安装。
 - g. 产品外部原因，例如电源不稳定或电源故障。
 - h. 使用的电源或零件不符合 ViewSonic 的规格。
 - i. 正常损耗。
 - j. 其它与产品缺点无关的原因。
3. 移动、安装与设定的服务收费。

如何获得服务：

1. 有关如何在保修期内获得服务的信息，请与 ViewSonic 客户支持联系（请参阅客户支持书页）。到时您需要提供产品的序列号。
2. 想要获取保修服务，您需要提供 (a) 标有日期的原始购买单据、(b) 您的姓名、(c) 您的地址、(d) 对故障的描述、(e) 产品序列号。
3. 以预付运费的方式将产品装在原包装箱内送到或运至经 ViewSonic 授权的服务中心或 ViewSonic。
4. 有关其它信息或离您最近的 ViewSonic。

隐含保修的限制:

除了此文中的保修，不提供任何其它明文规定或隐含的保修，包括适销性和特殊目的的适用性隐含保修。

损失免责条款:

ViewSonic 的责任仅限于承担修复或替换产品的费用。ViewSonic 将不负责承担:

1. 由此产品缺陷引起的任何财产损失、由于本产品的不便引起的损失、使用本产品引起的损失、时间损失、利润损失、商业机会损失、商誉损失、业务关系损失、其它商业损失，即便已被提醒会造成这样的损失时 ViewSonic 也不负责。
2. 任何其它损失、意外的天气、继发性的或其它损失。
3. 任何他方对客户提出的索赔。
4. 被未经 ViewSonic 授权的任何个人修复或试图修复过。

州法律的效力（美国）:

此保修为您提供特定的法律权利，但您可能因为所在州的不同而享有不同的权利。一些州不允许隐含保修限制和/或不允许意外或继发性损失免责，所以以上限制和免责条款可能不适用于您。

美国和加拿大以外地区销售的产品:

有关在美国和加拿大以外地区销售的 ViewSonic 产品的保修和服务信息，请与 ViewSonic 或您本地的 ViewSonic 代理商联系。

中国大陆（香港、澳门、台湾地区除外）产品保修期限按照产品保修卡相关保修条款执行。

对于欧洲和俄罗斯的用户，可以在 www.viewsoniceurope.com 的 Support/Warranty Information（支持/保修信息）部分了解详细的保修信息。



ViewSonic®