

ViewSonic®



**PJD5155L/PJD5255L/
PJD5555LW/PJD5350LS/
PJD5550LWS
DLP Proiettore
Guida dell'utente**

Numero modello:
VS15903/VS15906/VS15908/VS15918/VS15921

Grazie per aver scelto ViewSonic

Con oltre 25 anni come fornitore leader mondiale di soluzioni visive, ViewSonic si sforza di superare le aspettative mondiali di evoluzione tecnologica, innovazione e semplicità. Noi di ViewSonic riteniamo che i nostri prodotti abbiano il potenziale per avere un impatto positivo nel mondo e siamo fiduciosi che il prodotto ViewSonic scelto sia estremamente utile.

Grazie di nuovo per aver scelto ViewSonic!



Informazioni sulla conformità

Dichiarazione di conformità FCC

Questo dispositivo è conforme alla Parte 15 delle Norme FCC. Il funzionamento è soggetto alle seguenti due condizioni: (1) Questo dispositivo non può provocare interferenze dannose e (2) Questo dispositivo deve accettare tutte le interferenze ricevute, incluse le interferenze che possono provocare operazioni indesiderate. Questa attrezzatura è stata collaudata e trovata conforme ai limiti di un apparecchio digitale di Classe B, in conformità alla parte 15 delle Regole della FCC. Questi limiti sono designati a fornire una protezione ragionevole da interferenze dannose in una installazione residenziale. Questa attrezzatura genera, utilizza e può irradiare energia di frequenza radio e, se non è installata ed utilizzata in accordo alle istruzioni date, può causare interferenze dannose alle comunicazioni radio. Non c'è tuttavia garanzia che non si verifichino interferenze in un'installazione particolare. Se questa attrezzatura provoca interferenze dannose alla ricezione radiofonica o televisiva, che possono essere determinate accendendo o spegnendo l'attrezzatura, l'utente è incoraggiato a cercare di correggere l'interferenza prendendo una o più delle seguenti misure:

- Riorientare o riposizionare l'antenna.
- Aumentare la distanza tra l'attrezzatura ed il ricevitore.
- Collegare l'attrezzatura ad una presa di corrente che sia su un circuito diverso da quello a cui è collegata l'antenna.
- Consultare il rivenditore o un tecnico specializzato radio / TV per aiuto.

Avviso: Si avvisa che cambiamenti e modifiche, non espressamente approvate dalla parte responsabile alla conformità, possono annullare l'autorità dell'utente all'utilizzo dell'attrezzatura.

Dichiarazione IC (Industry Canada)

CAN ICES-3 (B)/NMB-3(B)

Conformità CE per i paesi Europei

CE Il dispositivo è conforme alla Direttiva EMC 2004/108/EC e alla Direttiva sul Basso Voltaggio 2006/95/EC.

Le informazioni di seguito riportate sono valide esclusivamente per gli Stati membri dell'Unione Europea:

Il marchio è conforme alla direttiva sui Residui degli Apparatrici ed Elettronici 2012/19/EC (WEEE).

Il marchio indica la necessità di NON disfarsi dell'apparecchiatura, batterie scariche o accumulatori come rifiuti urbani non differenziati compresi, ma di utilizzare il sistema di raccolta e restituzione disponibile.

Se le batterie, gli accumulatori e le batterie a bottone inclusi con l'apparecchiatura riportano il simbolo Hg, Cd o Pb, significa che la batteria contiene metallo pesante in una quantità superiore allo 0,0005 % di mercurio, allo 0,0002 % di cadmio, o allo 0,004 % di piombo.



Dichiarazione di conformità RAEE2

Questo prodotto è stato progettato e prodotto in conformità alla Direttiva 2011/65/EU del Parlamento Europeo e del Consiglio sulla restrizione dell'uso di determinate sostanze pericolose nelle apparecchiature elettriche ed elettroniche (RAEE2) ed è inteso per adeguarsi ai valori massimi di concentrazione redatti dal TAC (Technical Adaptation Committee) Europeo, come riportato di seguito:

Sostanza	Concentrazione massima proposta	Concentrazione effettiva
Piombo (Pb)	0.1%	< 0.1%
Mercurio (Hg)	0.1%	< 0.1%
Cadmio (Cd)	0.01%	< 0.01%
Cromo esavalente (Cr ⁶⁺)	0.1%	< 0.1%
Difenile polibromurato (PBB)	0.1%	< 0.1%
Etere di difenile polibromurato (PBDE)	0.1%	< 0.1%

Alcuni componenti dei prodotti sopra elencati sono esenti in base all'Allegato III della Direttiva RAEE2, come segue:

Esempi dei componenti esenti sono:

1. Mercurio in lampade fluorescenti a catodo freddo e lampade fluorescenti con elettrodo esterno (CCFL e EEFL) per usi speciali fino ad un massimo (per lampada):
 - (1) Lampade corte (≤ 500 mm): massimo 3,5 mg per lampada.
 - (2) Lampade medie (> 500 mm e ≤ 1.500 mm): massimo 5 mg per lampada.
 - (3) Lampade lunghe (> 1.500 mm): massimo 13 mg per lampada.
2. Piombo nel vetro dei tubi a raggi catodici.
3. Piombo nel vetro di tubi fluorescenti in misura non superiore allo 0,2% in peso.
4. Piombo come elemento di lega nell'alluminio contenente fino allo 0,4% di piombo in peso.
5. Leghe di rame contenenti fino al 4% di piombo in peso.
6. Piombo in saldature ad alta temperatura di fusione (ossia leghe a base di piombo contenenti l'85% o più di piombo in peso).
7. Componenti elettrici ed elettronici contenenti piombo nel vetro o nella ceramica diversa dalla ceramica dielettrica dei condensatori, per esempio dispositivi piezoelettrici, o in una matrice di vetro o ceramica.

Istruzioni importanti per la sicurezza

1. Leggere queste istruzioni.
2. Conservare queste istruzioni.
3. Rispettare tutte le avvertenze.
4. Seguire tutte le istruzioni.
5. Non utilizzare questa unità in presenza di acqua.
6. Pulire con un panno morbido e pulito.
7. Non bloccare le aperture di ventilazione. Installare l'unità secondo le istruzioni del produttore.
8. Non installare vicino a fonti di calore come caloriferi, griglie di ventilazione, stufe, o altri dispositivi (amplificatori inclusi) che producono calore.
9. Non compromettere la sicurezza delle spine dotate di messa a terra polarizzate. Una spina polarizzata ha due lame, di cui una più grande rispetto all'altra. Una spina dotata di messa a terra ha due lame e un dente per la messa a terra. La lama più grande e il terzo dente vengono fornite per la propria sicurezza. Se la spina fornita non corrisponde alla presa, consultare un elettricista per una sostituzione della presa obsoleta.
10. Proteggere il cavo di alimentazione dalla possibilità di venire calpestato o stretto, in particolare se collegato ad una presa. Utilizzare prese vicine al punto in cui il cavo esce dall'unità. Assicurarsi che la presa di alimentazione si trovi vicino all'unità, in modo da essere facilmente accessibile.
11. Utilizzare solo aggiunte/accessori specificati dal produttore.
12. Utilizzare solo con il carrello, il piedistallo, il treppiedi, la staffa o la tavola specificati dal produttore o venduti insieme all'unità. Quando viene utilizzato un carrello, fare attenzione nel muovere la combinazione carrello/unità per evitare danni dovuti a un rovesciamento.
13. Scollegare l'unità dalla presa quando non utilizzata per lunghi periodi di tempo.
14. Per l'assistenza, fare riferimento a un personale qualificato. L'assistenza è richiesta quando l'unità viene danneggiata in qualsiasi modo, per esempio: se il cavo di alimentazione o la presa sono danneggiati, se il liquido viene rovesciato o se degli oggetti cadono nell'unità, se l'unità è esposta a piogge o umidità, o se l'unità non funziona in modo normale o è stata fatta cadere.



Le informazioni del copyright

Copyright © ViewSonic Corporation, 2014. Tutti i diritti sono riservati.

Macintosh e Power Macintosh sono marchi registrati di Apple Inc.

Microsoft, Windows, e il logo Windows sono marchi registrati di Microsoft Corporation negli Stati Uniti e in altri paesi.

ViewSonic e il logo dei tre uccellini sono marchi registrati di ViewSonic Corporation.

VESA è un marchio registrato della Video Electronics Standards Association. DPMS e DDC sono marchi registrati di VESA.

PS/2, VGA e XGA sono marchi registrati della International Business Machines Corporation.

Dichiarazione liberatoria: ViewSonic Corporation non sarà responsabile per omissioni, errori tecnici o editoriali qui contenuti, né per danni incidentali o consequenziali derivanti dalla fornitura del presente materiale, dalle prestazioni o dall'uso di questo prodotto.

In vista del continuo miglioramento del prodotto, ViewSonic Corporation si riserva il diritto di modificarne le specifiche senza preavviso. Le informazioni contenute nel presente documento potrebbero subire modifiche senza preavviso.

Nessuna parte di questo documento può essere copiata, riprodotta o trasmessa con qualsivoglia mezzo e per qualsivoglia scopo senza previo consenso scritto di ViewSonic Corporation.

Registrazione del prodotto

Per soddisfare possibili esigenze future del prodotto, e per ricevere altre informazioni sul prodotto appena disponibili, visitare la sezione dalla propria zona sul sito ViewSonic per registrare il prodotto.

Il CD ViewSonic offre anche la possibilità di stampare il modulo di registrazione del prodotto. Al termine, spedirlo per posta o via fax all'ufficio ViewSonic pertinente. Per trovare il modulo di registrazione, usare la directory":\CD\Registration".

La registrazione del prodotto prepara al meglio per le esigenze future di assistenza tecnica.

Stampare questa guida ed inserire le informazioni nella sezione "Memorandum". Per altre informazioni, vedere la sezione "Assistenza clienti" di questa guida.

Memorandum

Nome prodotto:	PJD5155L/PJD5255L/PJD5555LW/PJD5350LS/ PJD5550LWS ViewSonic DLP Projector
Numero modello:	VS15903/VS15906/VS15908/VS15918/VS15921
Numero documento:	PJD5155L/PJD5255L/PJD5555LW/PJD5350LS/ PJD5550LWS_UG_ITL Rev. 1A 11-13-14
Numero di serie:	_____
Data di acquisto:	_____

Smaltimento del prodotto al termine della sua vita utile

La lampada di questo prodotto contiene mercurio, che può essere pericoloso per l'uomo e l'ambiente. Fare attenzione e smaltire in conformità alle leggi locali, statali o federali.

ViewSonic rispetta l'ambiente e si impegna a lavorare e vivere in modo ecologico. Grazie per partecipare a una informatica più intelligente ed ecologica. Visitate il nostro sito web ViewSonic per saperne di più.

USA e Canada: <http://www.viewsonic.com/company/green/recycle-program/>

Europa: <http://www.viewsoniceurope.com/uk/support/recycling-information/>

Taiwan: <http://recycle.epa.gov.tw/recycle/index2.aspx>

Sommario

Introduzione	1
Caratteristiche del proiettore	1
Contenuti della confezione	2
Descrizione del proiettore	3
Uso del prodotto	5
Pannello di controllo.....	5
Porte di collegamento	7
Telecomando	8
Installazione delle batterie	11
Funzionamento del telecomando	12
Collegamenti	13
Collegamento ad un computer o monitor	14
Collegamento di dispositivi d'origine video	14
Funzionamento	16
Accensione/spengimento del proiettore	16
Regolazione dell'altezza del proiettore	17
Regolazione dello zoom e della messa a fuoco del proiettore.....	17
Regolazione delle dimensioni dell'immagine	18
Protezione del proiettore	20
Blocco dei tasti di controllo	22
Impostazione del timer della presentazione.....	23
Funzionamento dei menu	24
Manutenzione	39
Pulizia dell'obiettivo.....	39
Pulizia della copertura del proiettore.....	39
Installazione del filtro antipolvere (accessorio opzionale).....	40
Installazione del coperchio di gestione cavi (accessorio opzionale).....	41
Sostituzione della lampada	42
Specifiche	44
Dimensioni	46
Installazione su soffitto.....	46
Appendice	47
Messaggi dei LED.....	47
Modalità compatibili	48
Risoluzione dei problemi.....	50
Comandi RS-232 e Configurazione	51
Tabella telecomando IR	58

Introduzione

Caratteristiche del proiettore

Il proiettore integra un motore ottico di proiezione ad alte prestazioni ed un semplice design che insieme forniscono un'alta affidabilità e facilità d'uso.

Il proiettore mette a disposizione le seguenti funzioni:

- Compatibilità con computer Macintosh®
- Compatibilità con NTSC, PAL, SECAM e HDTV
- Terminale D-Sub 15-pin per connettività video analogico
- Dotato di connessione HDMI con supporto HDCP
- Menu OSD (On-Screen Display) multilingue
- Correzione digitale della distorsione trapezoidale per la correzione delle immagini distorte
- Connettore RS-232 per controllo seriale
- La funzione Risparmio energetico riduce il consumo energetico della lampada fino al 30% quando non è possibile rilevare alcun segnale di ingresso per un certo periodo di tempo.
- Timer presentazione per un migliore controllo del tempo durante le presentazioni
- Funzione 3D Blu-Ray supportata
- Funzione Spegnimento rapido selezionabile
- Gestione colori consente la regolazione del colore in base alle proprie preferenze
- Correzione di Tipo di schermo consente la proiezione su superfici di vari colori predefiniti
- Ricerca automatica rapida che velocizza il processo di rilevamento del segnale
- La funzione HDMI CEC (Consumer Electronics Control) consente l'operazione di accensione/spegnimento sincronizzata dell'alimentazione tra il proiettore e un lettore DVD compatibile CEC collegato all'ingresso HDMI del proiettore

Nota

- ***Le informazioni di questo Manuale sono soggette a modifiche senza preavviso.***
- ***La riproduzione, il trasferimento o la copia, parziale o totale di questo documento è vietata senza consenso scritto.***

Contenuti della confezione

Assicurarsi che la confezione del proiettore contenga tutti i seguenti componenti:

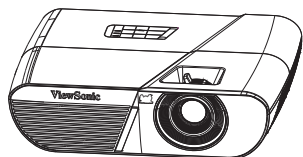

Proiettore PJD5155L/
PJD5255L/PJD5555LW

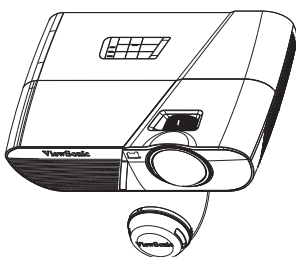

Proiettore PJD5350LS/
PJD5550LWS



Telecomando (IR) e batterie
(2 x AAA)

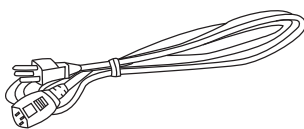

Cavo d'alimentazione

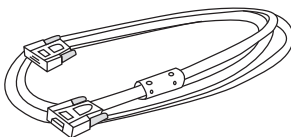

Cavo VGA (D-SUB a D-SUB)

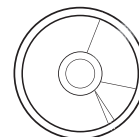

CD Wizard ViewSonic



Guida rapida

Accessori optional

1. Coperchio di gestione cavi (coperchio cavi posteriore)
2. Borsa per il trasporto
3. Filtro antipolvere
4. Copriobiettivo per PJD5155L/PJD5255L/
PJD5555LW

Nota

- **Se uno qualsiasi degli elementi manca, appare danneggiato, oppure se l'unità non funziona, mettersi immediatamente in contatto con il rivenditore.**
- **Per garantire la massima protezione del prodotto, conservare il cartone e i materiali di imballaggio originali e reimballare l'apparecchio nello stesso modo in cui è stato confezionato in fabbrica per spedirlo.**

Descrizione del proiettore

Veduta frontale

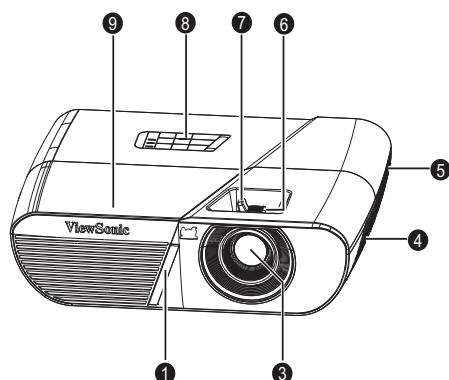

PJD5155L/PJD5255L/
PJD5555LW

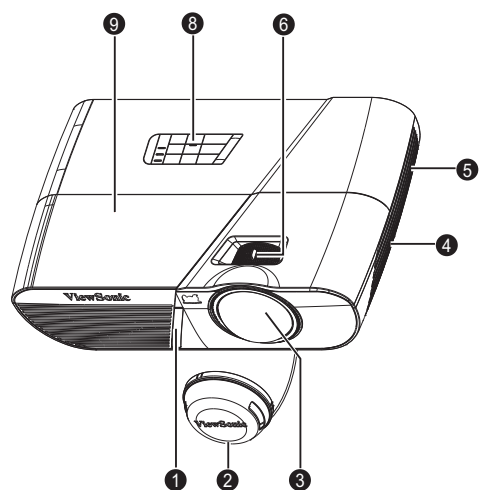

PJD5350LS/PJD5550LWS

- | | |
|------------------------------------|-----------------------------|
| 1. Sensore frontale telecomando IR | 2. Coperchio dell'obiettivo |
| 3. Obiettivo di proiezione | 4. Altoparlante |
| 5. Fori di ventilazione | 6. Ghiera di messa a fuoco |
| 7. Ghiera dello zoom | 8. Pannello di controllo |
| 9. Coperchio lampada | |

Veduta posteriore

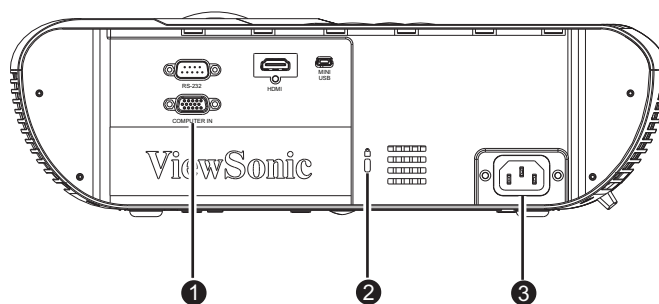

1. Porte di collegamento
2. Kensington Lock
3. Presa di corrente CA

Veduta inferiore

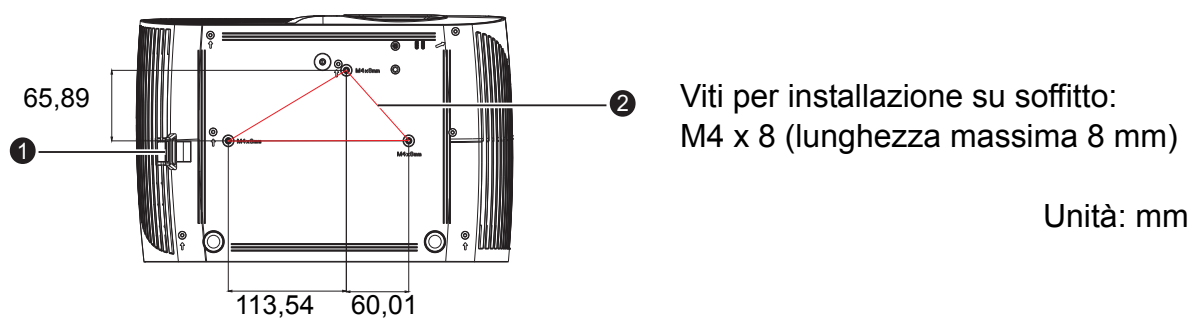

1. Barra di protezione
2. Fori per montaggio a soffitto









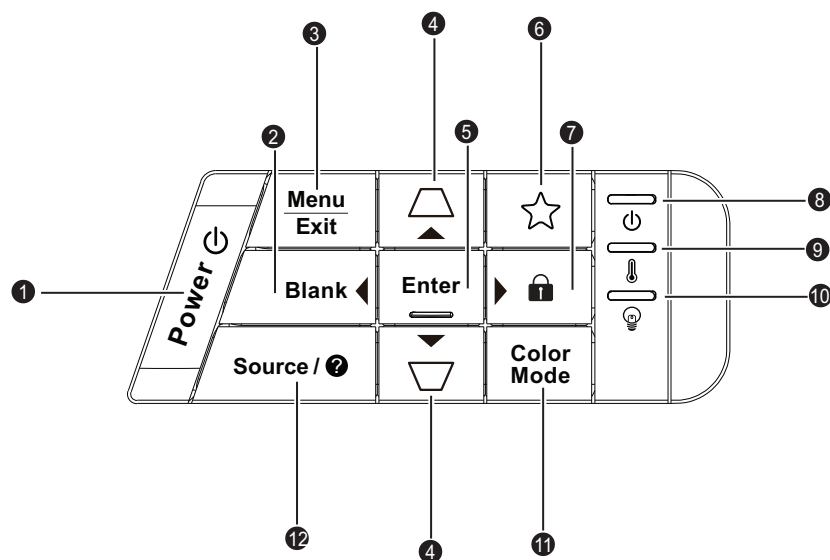

Nota

- **Questo proiettore può essere usato con un supporto per l'installazione su soffitto. Che non è incluso nella confezione.**
- **Rivolgersi al rivenditore per informazioni su come installare il proiettore sul soffitto.**

Uso del prodotto

Pannello di controllo



- 1.  Alimentazione**
Accende e spegne il proiettore.
- 2. Schermo vuoto/  sinistra**
Nasconde l'immagine su schermo.
- 3. Menu/Esci**
Menu: Visualizza o fa uscire dai menu OSD.
Esci: Torna al menu OSD precedente, esce e salva le impostazioni del menu.
- 4. Tasto Correzione/Frecce (  Su,   Giù)**
Correzione manuale delle immagini distorte come risultato di una proiezione inclinata.
- 5. Accedi**
Attiva la voce del menu OSD (On Screen Display) selezionata.
- 6.  (Il mio Tasto)**
Tasto definibile dall'utente per funzioni personalizzate.
- 7.  (Blocco)/  Destra**
Blocco: Attiva o disattiva il blocco dei tasti del pannello con una pressione prolungata per 3 secondi.
Destra: Quando il menu OSD (On-Screen Display) è attivato, i tasti 2, 4 e 7 vengono utilizzati come frecce direzionali per selezionare le voci di menu desiderate e per eseguire le regolazioni.
- 8.  (LED indicatore d'alimentazione)**
Fare riferimento alla sezione "Messaggi dei LED".
- 9.  (LED temperatura)**
Fare riferimento alla sezione "Messaggi dei LED".

10.  (LED lampada)

Fare riferimento alla sezione "Messaggi dei LED".

11. Modalità colore

Consente di selezionare la modalità di impostazione dell'immagine.

12. Sorgente/ (Guida)

Sorgente: Visualizza la barra di selezione dell'origine.

Guida: Visualizza il menu GUIDA con una pressione prolungata per 3 secondi.

Porte di collegamento

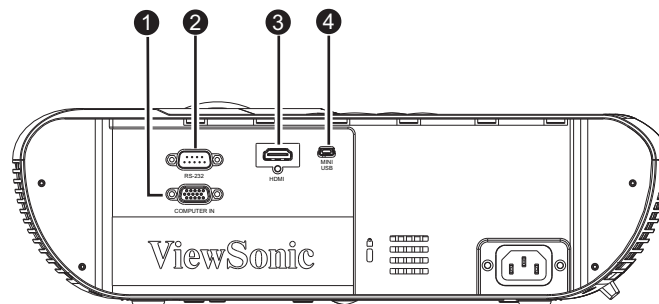

1. COMPUTER IN

Collegare il segnale d'ingresso immagine (RGB analogico o componente) a questo connettore.

2. RS-232

Quando si usa un computer per controllare il proiettore, collegare questo connettore alla porta RS-232C del computer in controllo.

3. HDMI







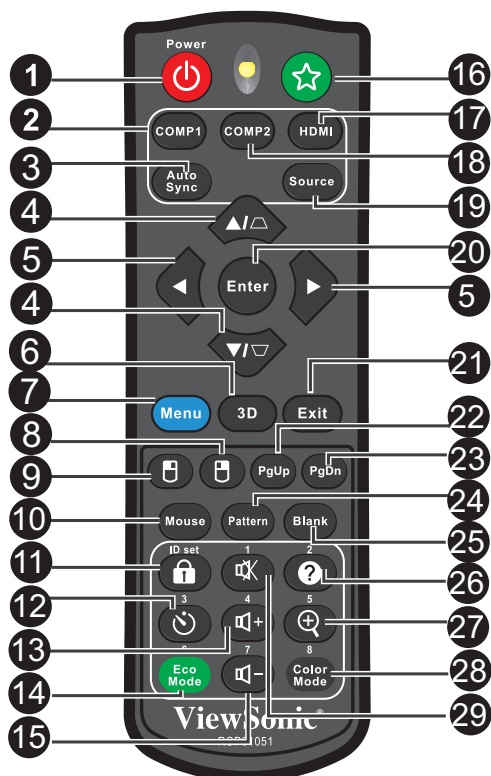

Collegare l'uscita HDMI dell'attrezzatura video a questo connettore.









4. MINI USB

Questo connettore serve per l'aggiornamento del firmware e per il supporto della funzione mouse.

Telecomando



- 1.  Alimentazione**
Accende e spegne il proiettore.
- 2. COMP1**
Visualizzare il segnale COMPUTER IN 1.
- 3. Auto Sync**
Determina automaticamente le migliori temporizzazioni dell'immagine visualizzata.
- 4. /  (Correzione)**
Correzione manuale delle immagini distorte come risultato di una proiezione inclinata.
- 5.  (Su)/  (Giù)/  (Sinistra)/  (Destra)**
Quando il menu OSD (On-Screen Display) è attivato, i tasti 4 e 5 sono usati come frecce direzionali per selezionare le voci di menu volute e per eseguire le regolazioni.
- 6. 3D**
Attiva la voce 3D del menu OSD (On-Screen Display).
- 7. Menu**
Visualizza i menu OSD (On-Screen Display).
- 8.  (Tasto destro del mouse)**
Esegue la funzione del tasto destro del mouse quando è attivata la modalità mouse.

9.  **(Tasto sinistro del mouse)**
Esegue la funzione del tasto sinistro del mouse quando è attivata la modalità mouse.
10. **Mouse**
Cambia tra la modalità normale e mouse.
11.  **(Blocco)/ID set**
Blocco: Attiva o disattiva il blocco dei tasti del pannello.
ID set: Imposta il codice telecomando.
12.  **(Timer)**
Attiva il menu OSD P-Timer.
13.  **(Volume+)**
Aumenta il livello di volume.
14. **Modalità Economica**
Commuta Modalità Lampada da Normale, Risparmio, Dinamico a Sospensione.
15.  **(Volume-)**
Abbassa il livello di volume.
16.  **(Il mio Tasto)**
Tasto definibile dall'utente per funzioni personalizzate.
17. **HDMI**
Visualizza il segnale HDMI.
18. **COMP2**
Non disponibile per la serie PJD5.
19. **Sorgente**
Visualizza la barra di selezione dell'origine.
20. **Accedi**
Attiva la voce del menu OSD (On Screen Display) selezionata.
21. **Esci**
Torna al menu OSD precedente, esce e salva le impostazioni del menu.
22. **PgUp (Pagina su)**
Esegue la funzione pagina su quando è attivata la modalità mode.
23. **PgDn (Pagina giù)**
Esegue la funzione pagina giù quando è attivata la modalità mouse.
24. **Sequenza**
Visualizza il pattern di test integrato.
25. **Schermo vuoto**
Nasconde l'immagine su schermo.
26.  **(Guida)**
Visualizza il menu Guida.
27.  **(Ingrandimento)**
Visualizza la barra dello zoom che ingrandisce o riduce le dimensioni dell'immagine proiettata.

28. Modalità colore



Consente di selezionare la modalità di impostazione dell'immagine.

29. (Disattiva audio)

Attiva o disattiva l'audio del proiettore.

Uso del telecomando

La capacità di controllare il computer usando il telecomando permette una maggiore flessibilità quando si eseguono le presentazioni.

1. Collegare il proiettore al PC o notebook tramite un cavo USB prima di usare il telecomando al posto del mouse del computer. Fare riferimento alla sezione "[Collegamento ad un computer](#)" a pagina 14 per i dettagli.
2. Impostare il segnale di ingresso su **COMPUTER**.
3. Premere il tasto Mouse del telecomando per passare dalla modalità normale alla modalità mouse. Sullo schermo appare un'icona che indica l'attivazione della modalità mouse.
4. Eseguire le azioni mouse volute usando il telecomando.
 - Premere ▲/ ▼/ ◀/▶ per spostare il cursore sullo schermo.
 - Clic tasto sinistro: premere .
 - Clic tasto destro: premere .
 - Si possono controllare i comandi pagina su/giù del programma software di visualizzazione (del PC collegato) (come Microsoft PowerPoint) premendo i tasti **Pagina su/giù**.
 - Per tornare alla modalità normale, premere di nuovo il tasto **Mouse** oppure qualsiasi altro tasto, fatta eccezione per i tasti che svolgono le funzioni mouse.

Codice telecomando

Il proiettore può essere assegnato a 8 diversi codici telecomando, da 1 a 8. Quando sono in funzione contemporaneamente vari proiettori adiacenti, la commutazione dei codici telecomando consente di evitare interferenze provenienti da altri telecomandi. Impostare il codice telecomando del proiettore prima di cambiare quello del telecomando.



Per cambiare il codice del proiettore, selezionare da 1 a 8 nel menu **CONFIGURAZ. SISTEMA: AVANZATA > Codice telecomando**.

Per cambiare il codice del telecomando, premere contemporaneamente **ID set** e il relativo tasto da 1 a 8 del telecomando per 5 secondi o più. Il codice iniziale è impostato su 1. Quando si passa al codice 8, il telecomando è in grado di controllare ogni proiettore.

Nota

- *Se sul proiettore e sul telecomando vengono impostati vari codici, non vi sarà alcuna risposta dal telecomando. In tal caso, cambiare di nuovo il codice del telecomando.*

Installazione delle batterie

1. Aprire il coperchio dello scomparto batterie facendolo scorrere nella direzione mostrata.

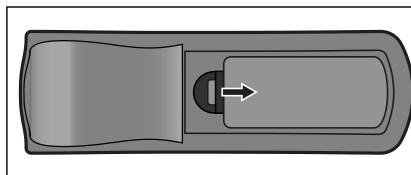

2. Installare le batterie come indicato nella stampigliatura all'interno dello scomparto.

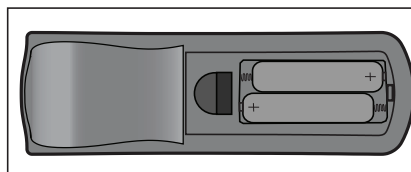

3. Chiudere il coperchio dello scomparto.

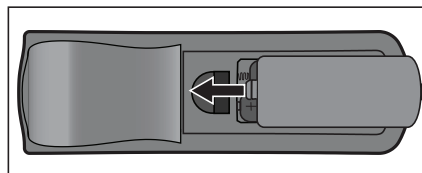

Attenzione

- *C'è il rischio di esplosione se la batteria è sostituita con una di tipo non corretto.*
- *Smaltire le batterie usate secondo le istruzioni.*
- *Assicurarsi che i terminali più e meno siano allineati correttamente quando si installano le batterie.*



Nota

- *Tenere le batterie lontane dalla portata dei bambini.*
- *Rimuovere le batterie dal telecomando quando non è usato per periodi prolungati.*
- *Non ricaricare le batterie o esporle a fiamme o acqua.*
- *Non smaltire le batterie insieme ai rifiuti normali domestici. Smaltire le batterie usate osservando le leggi locali.*
- *C'è pericolo d'esplosioni se le batterie sono sostituite in modo scorretto. Sostituire solamente con lo stesso tipo di batteria raccomandato dal produttore.*
- *Le batterie non devono stare vicino al fuoco o all'acqua; conservarle in un luogo buio, fresco e asciutto.*
- *Se si sospetta che le batterie perdano, pulire le perdite e sostituire con batterie nuove. Se le perdite entrano in contatto con il corpo o con gli indumenti, sciacquare immediatamente con abbondante acqua.*

Funzionamento del telecomando

Puntare il telecomando verso il sensore IR del proiettore e premere un tasto.

- Azionare il proiettore dalla parte anteriore.

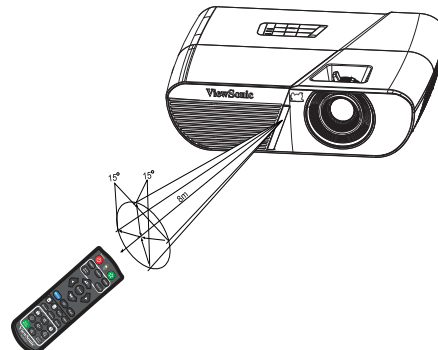

Nota

- *Il telecomando potrebbe non funzionare quando il sensore è esposto alla luce diretta del sole o ad altra luce forte come le lampade fluorescenti.*
- *Usare il telecomando da una posizione in cui il sensore sia visibile.*
- *Non fare cadere o far subire impatti al telecomando.*
- *Tenere il telecomando lontano da luoghi estremamente caldi o umidi.*
- *Non bagnare il telecomando né collocarvi sopra oggetti bagnati.*
- *Non smontare il telecomando.*

Collegamenti

Quando si collega un'origine di segnale al proiettore, assicurarsi di:

1. Spegnere tutte le attrezzature prima di eseguire qualsiasi collegamento.
2. Usare i cavi segnale appropriati per ciascuna origine.
3. Assicurarsi che i cavi siano inseriti con fermezza.

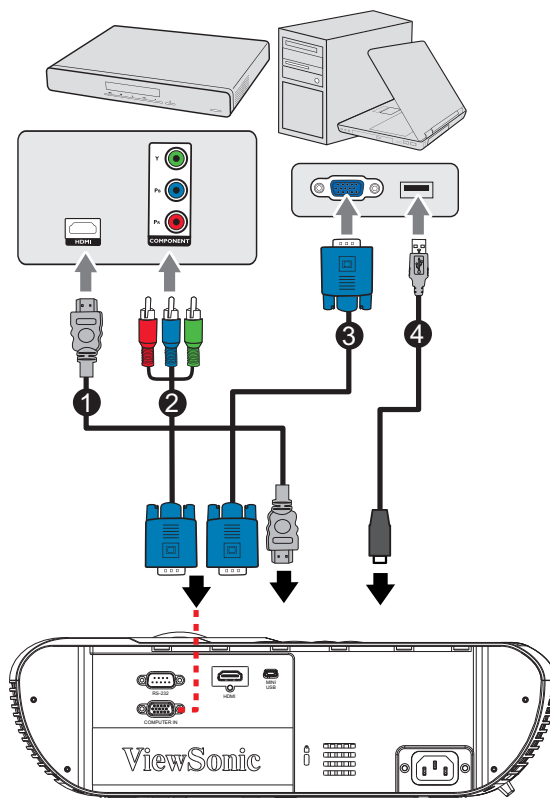

- | | |
|---------------------|----------------------------------|
| 1. Cavo HDMI | 2. Cavo VGA (D-Sub) a HDTV (RCA) |
| 3. Cavo VGA a DVI-A | 4. Cavo USB |

Importante

- **Alcuni dei cavi dei collegamenti mostrati in precedenza potrebbero non essere forniti in dotazione al proiettore (fare riferimento a "[Contenuti della confezione](#)" a pagina 2). Sono disponibili presso i negozi di elettronica.**
- **I collegamenti illustrati in precedenza sono solo per riferimento. I connettori disponibili sul pannello posteriore del proiettore dipendono dal modello del proiettore.**
- **Fare riferimento alle pagine [14-16](#) per i dettagli sui metodi di collegamento.**

Collegamento ad un computer o monitor

Collegamento ad un computer

Il proiettore mette a disposizione due connettori d'ingresso VGA che permettono il collegamento a computer compatibili IBM® e Macintosh®. È necessario un adattatore Mac se si collega un computer Macintosh versione legacy.

Collegamento del proiettore ad un notebook o computer:

1. Collegare una estremità del cavo VGA fornito in dotazione al connettore uscita D-Sub del computer.
2. Collegare l'altra estremità del cavo VGA al connettore di ingresso del segnale **COMPUTER** del proiettore.

Importante

- *Molti notebook non attivano le porte video esterno quando sono collegati ai proiettori. Di norma, una combinazione di tasti come FN + F3 o CRT/LCD permette di attivare/disattivare lo schermo esterno. Trovare un tasto di funzione con la stampigliatura CRT/LCD oppure con il simbolo di un monitor sulla tastiera del notebook. Premere simultaneamente il tasto Fn ed il tasto con la funzione stampigliata. Fare riferimento alla documentazione del notebook se non si riesce a trovare la combinazione di tasti.*

Collegamento di dispositivi d'origine video

Il proiettore deve essere collegato all'origine video usando uno solo dei metodi sopra descritti; ciascuno di essi fornisce diversi livelli di qualità video. Il metodo scelto dipenderà molto probabilmente dalla disponibilità di terminali corrispondenti sia sul proiettore, sia sull'origine video, come descritto di seguito:

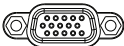
Nome del terminale	Aspetto del terminale	Riferimento	Qualità d'immagine
HDMI	HDMI 	"Collegamento di dispositivi d'origine HDMI" a pagina 15	Massima
Video a componenti	COMPUTER 	"Collegamento di dispositivi d'origine video a componenti" a pagina 15	Migliore

Collegamento di dispositivi d'origine HDMI

Controllare il dispositivo d'origine video per determinare se è dotato di un set di connettori d'uscita HDMI non utilizzato:

- In caso affermativo, si può continuare con questa procedura.
- In caso contrario, è necessario rivalutare quale metodo usare per collegare il dispositivo.

Come si collega il proiettore ad un dispositivo d'origine HDMI:

1. Prendere un cavo HDMI e collegarne una estremità al connettore uscita HDMI del dispositivo d'origine HDMI.
2. Collegare l'altra estremità del cavo HDMI al connettore **HDMI** del proiettore.

Collegamento di dispositivi d'origine video a componenti

Controllare il dispositivo d'origine video per determinare se è dotato di un set di connettori d'uscita video a componenti non utilizzato:

- In caso affermativo, si può continuare con questa procedura.
- In caso contrario, è necessario rivalutare quale metodo usare per collegare il dispositivo.

Collegamento del proiettore ad un dispositivo d'origine video a componenti:

1. Prendere un cavo VGA (D-Sub) a HDTV (RCA) e collegare l'estremità con i 3 connettori di tipo RCA ai connettori d'uscita video a componenti del dispositivo d'origine video. Fare corrispondere i colori degli spinotti ai colori dei connettori; verde con verde, blu con blu e rosso con rosso.
2. Collegare l'altra estremità del cavo (con connettore di tipo D-Sub) al connettore **COMPUTER** del proiettore.

Importante

- *Se l'immagine video selezionata non è visualizzata dopo che il proiettore è stato acceso, e dopo avere selezionato la corretta origine dell'ingresso, verificare che il dispositivo d'origine video sia acceso e che funzioni correttamente. Controllare anche che i cavi segnale siano stati collegati correttamente.*

Funzionamento

Accensione/spegnimento del proiettore

Accensione del proiettore:



1. Collegare il cavo d'alimentazione ed i cavi segnale delle periferiche.
2. Premere  per accendere il proiettore.
Il proiettore impiega un minuto per riscaldarsi.
 - Se il proiettore è ancora caldo a seguito di un'attività precedente, viene attivata la ventola di raffreddamento per circa 60 secondi prima dell'accensione della lampada.
3. Accendere la propria origine (computer, Notebook, lettore DVD, eccetera).
 - Se si collegano simultaneamente più origini al proiettore, premere il tasto **Sorgente** per selezionare il segnale voluto, oppure premere il tasto del telecomando del segnale voluto.
 - Se il proiettore non rileva un segnale valido, continua ad essere visualizzato il messaggio "Nessun segnale".
 - Assicurarsi che la funzione **Ricerca automatica veloce** del menu **SORGENTE** sia **On** se si desidera che il proiettore cerchi automaticamente i segnali.



Avviso

- *Non guardare mai nell'obiettivo quando la lampada è accesa. Diversamente si possono subire lesioni alla vista.*
- *Questo unto focale concentra alta temperatura. Non collocarvi vicino nessun oggetto per evitare possibili incendi.*

Spegnimento del proiettore:

1. Premere  per spegnere la lampada del proiettore. Sullo schermo viene visualizzato il messaggio "Spegnere? Premere di nuovo il tasto d'alimentazione".
2. Premere di nuovo  per confermare.
 - Quando la funzione Uscita VGA attiva/Uscita audio attiva è disattivata, il LED di alimentazione inizia a lampeggiare e il proiettore entra in modalità Standby.
 - Quando la funzione Uscita VGA attiva/Uscita audio attiva è attivata, il LED di alimentazione presenta una luce fissa e il proiettore entra in modalità Standby.
 - Per riaccendere il proiettore, è necessario attendere finché il ciclo di raffreddamento è terminato ed il proiettore accede alla modalità di Standby. Una volta in Standby, premere  per riaccendere il proiettore.
3. Scollegare il cavo d'alimentazione dalla presa di corrente e dal proiettore.
4. Non riaccendere il proiettore immediatamente dopo lo spegnimento.

Regolazione dell'altezza del proiettore

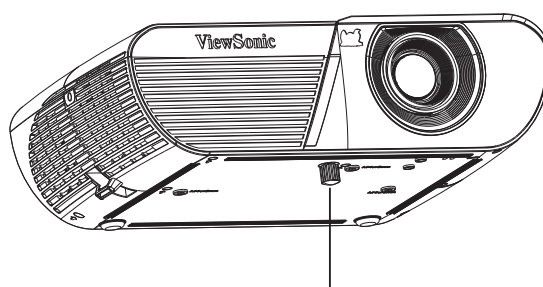

Piedino di elevazione

Il proiettore è dotato di un piedino d'elevazione per regolare l'altezza dell'immagine. Per sollevare o abbassare l'immagine, girare il piedino d'elevazione per regolare l'altezza.

Nota

- *Per evitare di danneggiare il proiettore, assicurarsi che il piedino d'elevazione sia inserito completamente nel suo alloggiamento prima di mettere il proiettore nella custodia protettiva.*

Regolazione dello zoom e della messa a fuoco del proiettore

Ghiera dello zoom

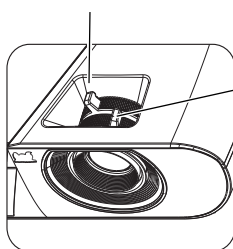

PJD5155L/PJD5255L/PJD5555LW

Ghiera di messa a fuoco

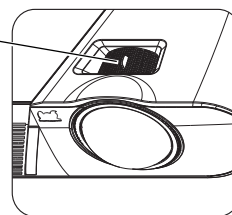

PJD5350LS/PJD5550LWS

1. Ruotare la ghiera di messa a fuoco per rendere più nitida l'immagine.
2. Regolare le dimensioni dell'immagine ruotando la ghiera di zoom o spostare il proiettore avanti e indietro.

Regolazione delle dimensioni dell'immagine

Fare riferimento alle illustrazioni ed alle tavole che seguono per determinare le dimensioni dello schermo e la distanza di proiezione.

Dimensioni in diagonale

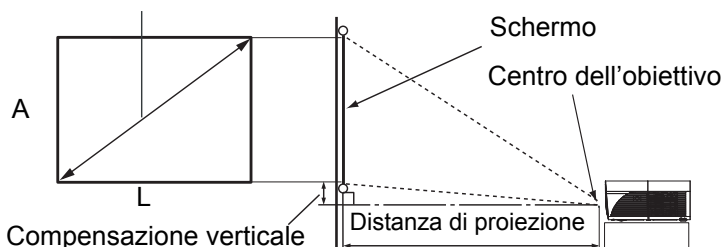

PJD5155L/PJD5255L

Diagonale schermo 4:3					
Dimensioni Schermo			Distanza di proiezione [pollici (m)]		Compensazione verticale [pollici (cm)]
Diagonale [pollici (cm)]	L [pollici (cm)]	A [pollici (cm)]	(minimo)	(massima)	
30 (76)	24 (61)	18 (46)	47 (1,2)	51 (1,3)	2,7 (6,9)
40 (102)	32 (81)	24 (61)	62 (1,6)	69 (1,7)	3,6 (9,1)
60 (152)	48 (122)	36 (91)	94 (2,4)	103 (2,6)	5,4 (13,7)
80 (203)	64 (163)	48 (122)	125 (3,2)	137 (3,5)	7,2 (18,3)
100 (254)	80 (203)	60 (152)	156 (4,0)	172 (4,4)	9,0 (22,9)
150 (381)	120 (305)	90 (229)	234 (5,9)	257 (6,5)	13,5 (34,3)
200 (508)	160 (406)	120 (305)	312 (7,9)	343 (8,7)	18,0 (45,7)
250 (635)	200 (508)	150 (381)	390 (9,9)	429 (10,9)	22,5 (57,2)
300 (762)	240 (610)	180 (457)	468 (11,9)	515 (13,1)	27,0 (68,6)

PJD5555LW

Diagonale schermo 16:10					
Dimensioni Schermo			Distanza di proiezione [pollici (m)]		Compensazione verticale [pollici (cm)]
Diagonale [pollici (cm)]	L [pollici (cm)]	A [pollici (cm)]	(minimo)	(massima)	
30 (76)	26 (65)	16 (40)	36 (0,9)	46 (1,2)	1,2 (3,0)
40 (102)	34 (86)	21 (54)	49 (1,2)	61 (1,5)	1,6 (4,1)
60 (152)	51 (130)	32 (81)	75 (1,9)	93 (2,4)	2,4 (6,1)
80 (203)	68 (173)	42 (108)	100 (2,5)	124 (3,2)	3,2 (8,1)
100 (254)	85 (216)	53 (135)	126 (3,2)	156 (4,0)	4,0 (10,1)
150 (381)	128 (324)	80 (202)	189 (4,8)	235 (6,0)	6,0 (15,2)
200 (508)	170 (432)	106 (269)	253 (6,4)	313 (8,0)	8,0 (20,2)
250 (635)	213 (540)	133 (337)	317 (8,0)	392 (10,0)	10,0 (25,3)
300 (762)	255 (648)	159 (404)	380 (9,7)	-	12,0 (30,4)

PJD5350LS

Diagonale schermo 4:3				
Dimensioni Schermo			Distanza di proiezione [pollici (m)]	Compensazione verticale [pollici (cm)]
Diagonale [pollici (cm)]	L [pollici (cm)]	A [pollici (cm)]		
30 (76)	24 (61)	18 (46)	15 (0,4)	2,7 (6,9)
40 (102)	32 (81)	24 (61)	20 (0,5)	3,6 (9,1)
60 (152)	48 (122)	36 (91)	30 (0,8)	5,4 (13,7)
80 (203)	64 (163)	48 (122)	40 (1,0)	7,2 (18,3)
100 (254)	80 (203)	60 (152)	50 (1,3)	9,0 (22,9)
150 (381)	120 (305)	90 (229)	75 (1,9)	13,5 (34,3)
200 (508)	160 (406)	120 (305)	100 (2,5)	18,0 (45,7)
250 (635)	200 (508)	150 (381)	125 (3,2)	22,5 (57,2)
300 (762)	240 (610)	180 (457)	150 (3,8)	27,0 (68,6)

PJD5550LWS

Diagonale schermo 16:10				
Dimensioni Schermo			Distanza di proiezione [pollici (m)]	Compensazione verticale [pollici (cm)]
Diagonale [pollici (cm)]	L [pollici (cm)]	A [pollici (cm)]		
30 (76)	25 (65)	16 (40)	13 (0,3)	2,0 (5,0)
40 (102)	34 (86)	21 (54)	17 (0,4)	2,6 (6,7)
60 (152)	51 (129)	32 (81)	26 (0,7)	4,0 (10,1)
80 (203)	68 (172)	42 (108)	36 (0,9)	5,3 (13,5)
100 (254)	85 (215)	53 (135)	45 (1,1)	6,6 (16,8)
150 (381)	127 (323)	79 (202)	68 (1,7)	9,9 (25,2)
200 (508)	170 (431)	106 (269)	91 (2,3)	13,2 (33,6)
250 (635)	212 (538)	132 (336)	115 (2,9)	16,6 (42,1)
300 (762)	254 (646)	159 (404)	138 (3,5)	19,9 (50,5)

Nota

- **Collocare il proiettore in posizione orizzontale; altre posizioni possono provocare l'accumulo di calore e danneggiare il proiettore.**
- **Mantenere una distanza di 30 cm o più ai lati del proiettore.**
- **Non usare il proiettore in ambienti dove sono presenti fumi. Residui di fumo possono accumularsi su parti critiche e danneggiare il proiettore o deteriorare le sue prestazioni.**

Protezione del proiettore

Impostazione di una password

1. Aprire il menu OSD ed andare al menu **CONFIGURAZ. SISTEMA: AVANZATA > Avanzate > Impostaz. protezione**. Premere **Accedi**. È visualizzata la pagina **Impostaz. protezione**.
2. Evidenziare **Modifica password** e poi premere **Accedi**.
3. Come indicato nella figura a destra, i quattro tasti freccia (▲/▼/◀/▶) rappresentano rispettivamente 4 cifre (1, 2, 3, 4). Premere i tasti freccia per immettere la password a sei cifre desiderata.
4. Confermare la nuova password inserendo di nuovo la nuova password.
5. Tornare al menu **CONFIGURAZ. SISTEMA: AVANZATA > Avanzate > Impostaz. protezione > Blocco accensione** e premere **Accedi**. Viene richiesto di immettere la password. Dopo avere impostato la password, il menu OSD torna a **Blocco accensione**. Selezionare **On** premendo il tasto ◀/▶.
6. Premere il tasto **Menu/Esci** per uscire dal menu OSD.

Accesso alla procedura di richiamo della password

Se la funzione password è attivata, sarà chiesto di inserire la password di sei cifre ogni volta che si accende il proiettore. Se si inserisce una password errata, viene visualizzato il messaggio di errore password. Premere **Menu** per inserire di nuovo la password.

1. Se si inserisce la password non è corretta per 5 volte di seguito, il proiettore visualizza un codice numerico sullo schermo.
2. Annotare il numero e spegnere il proiettore.
3. Rivolgersi al Centro assistenza ViewSonic locale per decodificare il numero. Potrebbe essere richiesto di fornire la prova d'acquisto per verificare che non si tratti di utenti non autorizzati.

Cambiare la password

1. Aprire il menu OSD ed andare al menu **CONFIGURAZ. SISTEMA: AVANZATA > Avanzate > Impostaz. protezione > Modifica password**.
2. Inserire la vecchia password.
 - Se la password è corretta, viene visualizzato il messaggio **"INSERISCI NUOVA PASSWORD"**.
 - Se la password non è corretta, viene visualizzato il messaggio di errore password, quindi viene visualizzato il messaggio **"INSERISCI PASSWORD ATTUALE"** per riprovare. Premere **Menu** per annullare la modifica o provare un'altra password.
3. Inserire una nuova password.
4. Confermare la nuova password inserendo di nuovo la nuova password.

5. L'assegnazione della nuova password al proiettore è riuscita correttamente. Alla successiva accensione del proiettore, inserire la nuova password.
6. Premere il tasto **Menu/Esci** per uscire dal menu OSD.

Disabilitare la funzione password

Per disabilitare la protezione password, tornare al menu **CONFIGURAZ. SISTEMA: AVANZATA > Avanzate > Impostaz. protezione > Blocco accensione** e premere **Accedi**. Viene richiesto di immettere la password. Dopo avere impostato la password, il menu OSD torna a **Blocco accensione**. Selezionare **Off** premendo il tasto ◀/▶. Premere il tasto **Menu/Esci** per uscire dal menu OSD.



Blocco dei tasti di controllo

Bloccando i tasti di controllo del proiettore si può impedire la modifica accidentale delle impostazioni del proiettore (da parte dei bambini, ad esempio). Quando la funzione **Blocco tasti pannello** è attiva, nessun tasto di controllo del proiettore funzionerà, fatta eccezione per il tasto **Alimentazione**.

1. Premere  Blocco sul telecomando o sul tastierino del proiettore per 3 secondi. Premendo Blocco sul telecomando, viene visualizzato un messaggio di conferma "**Si è certi di volere bloccare i tasti del pannello?**". Selezionare **Sì** per confermare.



Per rilasciare il blocco dei tasti del pannello:

1. Premere direttamente  Blocco sul telecomando. ***I tasti del pannello vengono sbloccati.***
2. Premendo  Blocco sul tastierino del proiettore, viene visualizzato un messaggio. ***I tasti del pannello vengono sbloccati. Premere il tasto di blocco per 3 secondi per sbloccare i tasti del pannello.***

Importante

- ***Se si preme il tasto di  Alimentazione per spegnere il proiettore senza disattivare la funzione di blocco dei tasti del pannello, alla successiva accensione il proiettore rimane in stato di blocco.***
- ***Quando la funzione di blocco dei tasti del pannello è attiva, i tasti del telecomando continuano a funzionare.***

Impostazione del timer della presentazione

Il timer della presentazione permette di visualizzare sullo schermo la durata della presentazione per ottenere una migliore gestione del tempo durante le presentazioni. Attenersi alle fasi che seguono per usare questa funzione:

1. Premere **Timer** sul telecomando per accedere al menu Timer presentazione o andare al menu **CONFIGURAZ. SISTEMA: DI BASE > Avanzate > Timer presentazione** e premere **Accedi** per visualizzare la pagina Timer presentazione.
2. Evidenziare **Intervallo timer** e decidere la durata del timer ◀/▶.
3. Premere ▼ per evidenziare **Visualizza timer** e scegliere se si vuole visualizzare il timer sullo schermo premendo ◀/▶.



Selezione	Descrizione
Sempre	Visualizza il timer sullo schermo durante tutta la presentazione.
1 min/2 min/3 min	Visualizza il timer sullo schermo durante gli ultimi 1/2/3 minuti.
Mai	Nasconde il timer sullo schermo durante tutta la presentazione.

4. Premere ▼ per evidenziare **Posizione timer** ed impostare la posizione del timer premendo ◀/▶. In alto a sinistra → In basso a sinistra → In alto a destra → In basso a destra
5. Premere ▼ per evidenziare **Metodo conteggio timer** e selezionare il tipo di conteggio desiderato premendo ◀/▶.

Selezione	Descrizione
Avanti	Aumenta da 0 all'orario presente.
Indietro	Diminuisce dall'ora presente a 0.

6. Premere ▼ per evidenziare **Promemoria audio** e selezionare il tipo di conteggio desiderato premendo ◀/▶. Se si seleziona On, vengono emessi due avvisi sonori 30 secondi dopo il conto decrescente/crescente e tre avvisi sonori allo scadere del timer.
7. Per attivare il timer di presentazione, premere ▼ per evidenziare **Avvia conteggio** e selezionare **Sì**.
8. Per annullare il timer, evidenziare **Avvia conteggio** e selezionare **No**.

Funzionamento dei menu

Il proiettore ha dei menu OSD multilingue che consentono di eseguire le regolazioni dell'immagine e di cambiare una varietà d'impostazioni.

Funzionamento

1. Premere **Menu** per aprire il menu OSD.
2. Quando il menu OSD è visualizzato, usare i tasti ◀/ ▶ per selezionare qualsiasi funzione del menu principale.
3. Dopo avere selezionato la voce voluta nel menu principale, premere ▼ per accedere al menu secondario e regolare le impostazioni.
4. Usare i tasti ▲/ ▼ per selezionare la voce desiderata e regolarne le impostazioni usando i tasti ◀/▶.
5. Premendo **Menu**, la schermata torna al menu principale o al livello superiore del menu.

Struttura del menu

Menu Principale	Sottomenu	Impostazioni		
DISPLAY	Tipo di schermo	Off / Lavagna / Lavagna verde / Lavagna bianca		
	Rapporto	Automatico / 4:3 / 16:9 (PJD5155L/PJD5255L/PJD5350LS) / 16:10 (PJD5555LW/PJD5550LWS) / Wide / Anamorfico		
	Trapezio	-40 - 40		
	Posizione	X: -5 - 5 Y: -5 - 5		
	Fase	0 - 31		
	Dimens orizzontali	-15 - 15		
	Zoom	PC: 1,0X - 2,0X Video: 1,0X - 1,8X		
IMMAGINE	Modalità colore	Luminosissima / Dinamico / Standard / ViewMatch / Film		
	Luminosità	0 - 100		
	Contrasto	-50 - 50		
	Temperatura colore	Caldo / Normale / Neutro / Freddo		
		Guadagno rosso		
		Guadagno verde		
		Guadagno blu		
		Offset Rosso		
		Offset Verde		
	Offset Blu			
	Overscan	Off / 1 / 2 / 3 / 4 / 5		
	Impostazioni HDMI	Formato HDMI	Automatico / RGB / YUV	
		Range HDMI	Automatico / Migliorato / Normale	
	Avanzate	Colore	-50 - 50	
		Tinta	-50 - 50	
		Nitidezza	0 - 31	
		Gamma	1 / 2 / 3 / 4 / 5 / 6 / 7 / 8	
		Brilliant Color	Off / 1 / 2 / 3 / 4 / 5 / 6 / 7 / 8 / 9 / 10	
		Riduzione disturbo	0 - 31	
		Gestione colori	Colori primari	R / G / B / C / M / Y
Tonalità			-99 - 99	
Saturazione	0 - 199			
Guadagno	5 - 195			
Ripristino delle impostazioni di colore	Ripristina / Annulla			

SORGENTE	Ricerca automatica veloce	Off / On	
	Impostazioni 3D	Sincronia 3D	Automatico
			Off
			Frame Sequential
			Frame Packing
			Top-Bottom
		Affiancato	
		Inverti sincronizz. 3D	Disabilita / Inverti
	Accensione automatica	Computer	Disabilita / Abilita
		CEC	Disabilita / Abilita
		Accensione diretta	Off / On
	Auto spegnimento	Risparmio energetico	Disabilita / 10 / 20 / 30 min
		Timer pausa	Disabilita / 30 min/ 1 ore / 2 ore / 3 ore / 4 ore / 8 ore / 12 ore
Riavvio intelligente	Disabilita / Abilita		
Spegnimento rapido	Disabilita / Abilita		

CONFIGURAZ. SISTEMA: DI BASE	Lingua	English / Deutsch / Français / Español / Italiano / Русский / 한국어 / ไทย / Português / 简体中文 / 繁體中文 / 日本語 / Nederlands / Svenska / Türkçe / Čeština / Suomi / Polski / Indonesia / العربية / हिन्दी		
	Posizione proiettore	Frontale tavolo / Posteriore tavolo / Posteriore soffitto / Frontale soffitto		
	Impostazioni Menu	Tempo visualizz. menu	5 sec / 10 sec / 15 sec / 20 sec / 25 sec / 30 sec	
		Posizione menu	Al centro / In alto a sinistra / In alto a destra / In basso a sinistra / In basso a destra	
	Timer inattività	Disabilita / 5 min / 10 min / 15 min / 20 min / 25 min / 30 min		
	Schermata d'avvio	Nero / Blu / ViewSonic/ Off		
	Il mio Tasto	Sincronia automatica / Posizione proiettore / Posizione menu / Temperatura colore / Luminosità / Contrasto / Impostazioni 3D / Tipo di schermo / Schermata d'avvio / Messaggio / Ricerca automatica veloce / CEC / Modalità Lampada / DCR / Risparmio energetico / Blocca / Informazioni		
	Avanzate	Sequenza	Off / 01 / 02 / 03 / 04 / 05	
		Messaggio	On / Off	
		Timer presentazione	Intervallo timer	1 ~ 240 min
Visualizza timer			Sempre / 1 min / 2 min / 3 min / Mai	
Posizione timer			In alto a sinistra / In basso a sinistra / In alto a destra / In basso a destra	
Metodo conteggio timer			Indietro / Avanti	
Promemoria audio			On / Off	
Avvia conteggio / Off	Sì / No			

CONFIGURAZ. SISTEMA: AVANZATA	Modalità altitudine elevata	Off / On		
	DCR	Off / On		
	Impostazioni audio	Mute	Off / On	
		Volume audio	0 - 20	
		Tono on/off	On/ Off	
	Impostazioni lampada	Modalità Lampada	Normale / Risparmio / Dinamico / Modalità sospensione	
		Reset ore lampada	Ripristina / Annulla	
		Ore lampada		
	Impostazioni filtro	Modalità Filtro	Off / On	
		Ripristino ore filtro	Ripristina / Annulla	
		Ore filtro		
	Codice telecomando	1 / 2 / 3 / 4 / 5 / 6 / 7 / 8		
	Avanzate	Impostaz. protezione	Modifica password	
Blocco accensione			Off / On	
	Blocco tasti pannello	Off / On		
Reset impostazioni	Ripristina / Annulla			
INFORMAZIONI	Stato corrente del sistema			
	Sorgente			
	Modalità colore			
	Risoluzione			
	Sistema di colore			
	Ore lampada			
	Ore filtro			
	Versione firmware			

DISPLAY

Tipo di schermo

La funzione Tipo di schermo consente di correggere i colori dell'immagine proiettata per evitare differenze di colore tra la sorgente e le immagini proiettate.

Ci sono a disposizione diversi colori pre-calibrati fra cui scegliere: Lavagna bianca, Lavagna verde e Lavagna.

Rapporto

Selezionare come l'immagine si adatta allo schermo:

- Automatico: Ridimensiona proporzionalmente un'immagine per adattare la risoluzione originale del proiettore sulla sua larghezza orizzontale o verticale. Si può utilizzare lo schermo senza modificare le proporzioni dell'immagine sorgente.
- 4:3: Ridimensiona un'immagine per visualizzarla al centro dello schermo con un rapporto di 4:3, poiché sono visualizzate senza alterazione del rapporto.
- 16:9: Disponibile per PJD5155L/PJD5255L/PJD5350LS
Ridimensiona un'immagine per visualizzarla al centro dello schermo con un rapporto di 16:9, poiché sono visualizzate senza alterazione del rapporto.
- 16:10: Disponibile per PJD5555LW/PJD5550LWS
Ridimensiona un'immagine per visualizzarla al centro dello schermo con un rapporto di 16:10, poiché sono visualizzate senza alterazione del rapporto.
- Wide: Disponibile per PJD5555LW/PJD5550LWS
Ridimensiona un'immagine con un rapporto di 4:3 in verticale e orizzontale in modo non lineare per adattarla allo schermo con un rapporto di 16:10.
- Anamorfico: Ridimensiona un'immagine con un rapporto di 16:9 in verticale e orizzontale in modo non lineare per adattarla allo schermo con un rapporto di 4:3.

Trapezio

Correzione manuale delle immagini distorte come risultato di una proiezione inclinata. Premere Correzione \triangle / ∇ sul proiettore o sul telecomando per visualizzare la pagina Correzione.

Premere \triangle per effettuare la correzione nella parte superiore dell'immagine.

Premere ∇ per effettuare la correzione nella parte inferiore dell'immagine.

Posizione

Visualizza la pagina di regolazione della posizione. Questa funzione è disponibile solamente quando è selezionato il segnale di ingresso PC.

Fase

Regola la frequenza e la fase per ridurre la distorsione dell'immagine. Questa funzione è disponibile solamente quando è selezionato il segnale di ingresso PC.

Dimens orizzontali

Regola la dimensione orizzontale dell'immagine. Questa funzione è disponibile solamente quando è selezionato il segnale di ingresso PC.

Zoom

Uso del telecomando

1. Premere **Ⓞ** sul telecomando per visualizzare la barra di Zoom.
2. Premere **▲/▶** per ingrandire le immagini alle dimensioni desiderate.
3. Premere ripetutamente il tasto **▲** per ingrandire l'immagine alle dimensioni volute.
4. Per navigare nell'immagine, premere il tasto **Accedi** per passare alla modalità di panoramica e poi premere le frecce (**▲**, **▼**, **◀**, **▶**) per navigare nell'immagine.
5. Per ridurre le dimensioni dell'immagine, premere il tasto **Accedi** per tornare alla funzione zoom +/-, e premere il tasto **Sincronia automatica** per ripristinare l'immagine alla sue dimensioni originali. Si può anche premere ripetutamente il tasto **▼** finché sono ripristinate le dimensioni originali.

Uso del menu OSD

1. Premere **Menu**, quindi premere **▶** finché non viene evidenziato il menu **DISPLAY**.
2. Premere il tasto **▼** per selezionare **Zoom** e poi premere il tasto **Accedi**. È visualizzata la barra dello zoom.
3. Ripetere le procedure 3-5 nella precedente sezione uso del telecomando.

IMMAGINE

Modalità colore

Ci sono diverse impostazioni predefinite ottimizzate per vari tipi d'immagine.

- **Luminosissima:** Consente di ottimizzare la luminosità delle immagini proiettate. Questa modalità è ideale per ambienti in cui è necessaria una maggiore luminosità.
- **Dinamico:** Questa modalità è specifica per le presentazioni in ambienti illuminati dalla luce diurna corrispondenti ai colori di PC e notebook. Inoltre, il proiettore ottimizza la qualità dell'immagine utilizzando la funzione PC dinamico in base ai contenuti proiettati.
- **Standard:** Questa modalità è specifica per le presentazioni in ambienti illuminati dalla luce diurna corrispondenti ai colori di PC e notebook.
- **ViewMatch:** Passa tra le prestazioni di alta luminosità e di accuratezza dei colori.
- **Film:** È adeguata per la riproduzione di film pieni di colore. Questa modalità è adatta per la visione in ambienti bui (con poca luce).

Luminosità

Schiarisce o scurisce l'immagine.

Contrasto

Imposta la differenza tra le aree chiare e quelle scure.

Temperatura colore

Imposta una temperatura colore tra Caldo, Normale, Neutro e Freddo.

- **Freddo:** Funziona alla temperatura di colore più elevate. Freddo conferisce all'immagine una tonalità ancora più bluastra rispetto alle altre impostazioni.
- **Neutro:** Rende il bianco delle immagini più blu.
- **Normale:** Mantiene le colorazioni normali del bianco.
- **Caldo:** Rende il bianco delle immagini più rosso.
- **Guadagno rosso/Guadagno verde/Guadagno blu:** Regola i livelli di contrasto di rosso, verde e blu.
- **Offset Rosso/Offset Verde/Offset Blu:** Regola i livelli di luminosità di rosso, verde e blu.

Overscan

La funzione Overscan elimina il disturbo nelle immagini video. Eseguire la funzione Overscan per rimuovere i disturbi di codifica video sui bordi della sorgente video.

Impostazioni HDMI

Formato HDMI

Seleziona in modo automatico o manuale il formato HDMI adeguato.

Nota

- *Questa funzione è disponibile solo quando si utilizza la porta di ingresso HDMI.*

Range HDMI

- Migliorato: Il range per il segnale di uscita HDMI è 0 - 255.
- Normale: Il range per il segnale di uscita HDMI è 16 - 235.

Avanzate

Colore

Maggiore è il valore, più rossa diventa l'immagine. Minore è il valore, più verde diventa l'immagine.

Tinta

Regola i toni del rosso e del verde dell'immagine.

Nitidezza

Regola l'immagine per farla apparire più o meno nitida.

Gamma

Interessa la presentazione di scenari scuri. Con un valore Gamma più alto, gli scenari scuri appaiono più luminosi.

Brilliant Color

Questa voce regolabile impiega un nuovo algoritmo di elaborazione del colore e miglioramenti a livello di sistema per abilitare una maggiore luminosità fornendo alle immagini colori più reali e vibranti. La gamma va da "1" a "10". Se si preferisce un'immagine migliorata in modo più marcato, regolare l'impostazione verso il massimo. Per un'immagine più morbida e naturale, regolare verso l'impostazione minima.

Riduzione disturbo

Questa funzione riduce i disturbi elettrici dell'immagine provocati dai vari lettori multimediali. Maggiore è il valore, minore è il disturbo.

Gestione colori

La gestione del colore fornisce sei set di colori (RGBCMY) che possono essere regolati. Quando si seleziona ciascun colore, si può regolare indipendentemente la tonalità, la saturazione e il guadagno in base alle preferenze personali.

Ripristino delle impostazioni di colore

Ripristinare i valori predefiniti delle impostazioni di Modalità colore della sorgente di ingresso attuale.

SORGENTE

Ricerca automatica veloce

Se la funzione del menu OSD è attiva, ricerca automaticamente la sorgente di ingresso. La funzione arresta la procedura di ricerca automatica del segnale e fissa la sorgente del segnale preferita se si disattiva Ricerca automatica veloce.

Impostazioni 3D

Questo proiettore dispone di una funzione 3D che consente di guardare film, video ed eventi sportivi 3D in modo più realistico offrendo la profondità delle immagini. Per vedere immagini 3D, è necessario indossare un paio di occhiali 3D.

Sincronia 3D

Quando si rileva l'inversione della profondità delle immagini, attivare questa funzione per correggere il problema.

Inverti sincronizz. 3D

Quando si rileva l'inversione della profondità delle immagini, attivare questa funzione per correggere il problema.

Accensione automatica

Computer

Selezionando Abilita il proiettore si accende automaticamente quando viene rilevato il segnale COMPUTER.

CEC

Questo proiettore supporta la funzione CEC (Consumer Electronics Control) per l'operazione di accensione/spengimento sincronizzata dell'alimentazione tramite collegamento HDMI. Ovvero, se un dispositivo che supporta la funzione CEC è collegato all'ingresso HDMI del proiettore, quando il proiettore viene spento, anche il dispositivo collegato viene automaticamente spento. Quando si accende il dispositivo collegato, il proiettore viene acceso automaticamente.

Nota

- *Quando viene collegato all'ingresso HDMI del proiettore tramite un cavo HDMI, la funzione CEC viene attivata.*
- *A seconda del dispositivo collegato, la funzione CEC potrebbe non essere disponibile.*
- *La funzione non può essere attivata se la funzione Uscita VGA attiva/Uscita audio attiva è disattivata.*

Accensione diretta

Selezionando On, il proiettore si accende automaticamente dopo che si collega il cavo di alimentazione alla presa di corrente.

Auto spegnimento

Risparmio energetico

Il proiettore riduce la potenza se non si rileva alcuna sorgente di ingresso per 5 minuti per evitare il consumo inutile della lampada. È possibile decidere se spegnere automaticamente il proiettore dopo un intervallo impostato.

Se si seleziona **Disabilita**, la potenza del proiettore viene ridotta al 30% se non si rileva alcuna sorgente di ingresso per 5 minuti.

Se si seleziona **10 min**, **20 min** o **30 min**, la potenza del proiettore viene ridotta al 30% se non si rilevo alcun segnale per 5 minuti. Inoltre, dopo **10 min**, **20 min** o **30 min**, il proiettore si spegne automaticamente.

Timer pausa

Questa funzione permette al proiettore di spegnersi automaticamente dopo un intervallo impostato per evitare il consumo inutile della lampada.

Riavvio intelligente

L'inizializzazione di questa funzione richiede del tempo. Assicurarsi che il proiettore sia stato acceso per oltre 4 minuti. Se si riattiva il proiettore con la funzione Riavvio intelligente, questa funzione può essere eseguita immediatamente.

Spegnimento rapido

- On: La funzione Accensione rapida accorcia i tempi di raffreddamento quando si spegne il proiettore.
- Off: Effettua lo spegnimento con procedura di raffreddamento.

Nota

- *Quando si seleziona Disattiva, la funzione Riavvio intelligente viene automaticamente disattivata.*

CONFIGURAZ. SISTEMA: DI BASE

Lingua

Selezionare la lingua usata per il menu OSD.

Posizione proiettore

Regola l'immagine per farla corrispondere all'orientamento del proiettore: Diritta o sottosopra, di fronte o dietro lo schermo. Inverte o capovolge l'immagine di conseguenza.

Impostazioni Menu

Tempo visualizz. menu

Durata di visualizzazione del menu OSD (in stato di inattività, in secondi).

Posizione menu

Scegliere la posizione del menu sullo schermo.

Timer inattività

Imposta l'intervallo della schermata vuota quando si attiva la funzione Timer inattività. Una volta trascorso questo intervallo, l'immagine viene visualizzata sullo schermo.

Schermata d'avvio

Consente di selezionare la schermata del logo da visualizzare all'avvio del proiettore.

Il mio Tasto

Permette all'utente di definire un tasto di collegamento del telecomando; la funzione è selezionata nel menu OSD. Le opzioni disponibili sono: Sincronia automatica, Posizione proiettore, Posizione menu, Temperatura colore, Luminosità, Contrasto, Impostazioni 3D, Tipo di schermo, Schermata d'avvio, Messaggio, Ricerca automatica veloce, CEC, Modalità Lampada, DCR, Risparmio energetico, Blocca e Informazioni.

Avanzate

Sequenza

Visualizza il pattern di test integrato.

Messaggio

Abilita o disabilita la casella del messaggio nell'angolo in basso e destra dello schermo.

Timer presentazione

Ricorda al presentatore di terminare la presentazione entro un intervallo definito. Fare riferimento alla sezione ["Impostazione del timer della presentazione" a pagina 23.](#)

CONFIGURAZ. SISTEMA: AVANZATA

Modalità altitudine elevata

Usare questa funzione per permettere alle ventole di funzionare in modo continuo a tutta velocità per ottenere l'appropriato raffreddamento del proiettore quando si trova ad altezze elevate.

DCR

DCR (Dynamic Contrast Ratio): Abilitare la funzione DCR per migliorare ulteriormente il contrasto scurendo le scene buie. Disabilitare la funzione DCR per riprendere le normali prestazioni del contrasto. La funzione DCR influisce sulla durata della lampada e sul livello di disturbo del sistema.

Impostazioni audio

Mute

Disattiva temporaneamente l'audio.

Volume audio

Regola il livello di volume del proiettore.

Tono on/off

Disattivare il sonoro o modificare il livello audio non influenzerà Tono on/off. L'unico modo per modificare la funzione Tono on/off è impostando qui On o Off.

Impostazioni lampada

Modalità Lampada

Imposta Modalità Lampada.

- Normale: 100% potenza della lampada
- Risparmio: 80% potenza della lampada
- Dinamico: 30~100% potenza della lampada in base al segnale
- Modalità sospensione: 30% potenza della lampada

Reset ore lampada

Ripristina a 0 ore il contatore della lampada.

Ore lampada

Visualizza il tempo operativo trascorso (in ore) della lampada.

Impostazioni filtro (Opzionale)

Modalità Filtro

Usare questa funzione per attivare la modalità filtro quando sul proiettore è installato un coperchio del filtro optional.

Ripristino ore filtro

Ripristina a 0 ore il contatore del filtro.

Ore filtro

Visualizza il tempo operativo trascorso (in ore) del filtro.

Codice telecomando

Fare riferimento alla sezione "[Codice telecomando](#)" a pagina 10 per i dettagli.

Avanzate

Impostaz. protezione

- Modifica password: Consente di impostare o cambiare la password.
- Blocco accensione: Se si attiva questa funzione, non sarà necessario inserire la password alla successiva accensione del proiettore.

Fare riferimento alla sezione "[Protezione del proiettore](#)" a pagina 20 per i dettagli.

Blocco tasti pannello

Attiva o disattiva tutti i tasti di funzione del pannello fatta eccezione per il tasto di alimentazione del proiettore e del telecomando. Fare riferimento alla sezione "[Blocco dei tasti di controllo](#)" a pagina 22 per i dettagli.

Reset impostazioni

Ripristina le impostazioni sui valori predefiniti. Rimangono le seguenti impostazioni: Trapezio, Lingua, Posizione proiettore, Modalità altitudine elevata, Impostaz. protezione, Codice telecomando.

INFORMAZIONI

Stato corrente del sistema

Mostra lo stato attuale del sistema.

Sorgente

Mostra l'origine del segnale corrente.

Modalità colore

Mostra la modalità selezionata nel menu Modalità colore.

Risoluzione

Mostra la risoluzione originale del segnale di ingresso.

Sistema di colore

Mostra il formato di ingresso del sistema: NTSC, PAL, SECAM o RGB.

Ore lampada

Visualizza il numero di ore d'uso della lampada.

Ore filtro

Visualizza il numero di ore d'uso del filtro.

Versione firmware

Mostra la versione del firmware.

Manutenzione

Il proiettore necessita di una manutenzione appropriata. È necessario tenere pulito l'obiettivo dalla polvere e dalla sporcizia, diversamente sullo schermo saranno proiettate delle macchie, diminuendo la qualità dell'immagine. Rivolgersi al rivenditore o a personale qualificato se qualsiasi parte necessita di sostituzione. Quando si pulisce qualsiasi parte, spegnere sempre il proiettore e scollegarlo dalla presa di corrente.

Avviso

- ***Non aprire mai nessuna delle coperture del proiettore. All'interno ci sono tensioni pericolose che possono provocare gravi lesioni. Non tentare di riparare da sé questo prodotto. Rivolgersi a personale qualificato per tutti i tipi di riparazione.***

Pulizia dell'obiettivo

Pulire delicatamente l'obiettivo con delle salviette per la pulizia. Non toccare l'obiettivo con le mani.

Pulizia della copertura del proiettore

Pulire delicatamente con un panno morbido. Se la sporcizia e le macchie non sono facili da togliere, usare un anno morbido inumidito con poca acqua, o con una soluzione di acqua e detergente neutro, poi asciugare con un anno asciutto e morbido.

Nota

- ***Spegnere il proiettore e scollegare il cavo d'alimentazione dalla presa di corrente prima di iniziare tutti i lavori di manutenzione.***
- ***Assicurarsi che l'obiettivo sia freddo prima della pulizia.***
- ***Non usare detersivi e prodotti chimici diversi da quelli detti in precedenza. Non usare benzene o solventi.***
- ***Non usare prodotti chimici spray.***
- ***Usare solo panni morbidi o salviette per lenti.***

Installazione del filtro antipolvere (accessorio opzionale)

Attenzione

- È importante pulire il filtro antipolvere ogni 100 ore dopo l'installazione.
- Assicurarsi di spegnere il proiettore e scollegarlo dalla sorgente di alimentazione prima di installare o rimuovere il filtro.
- Se il proiettore è montato a soffitto e non è facilmente accessibile, prestare particolare attenzione alla propria sicurezza personale durante la sostituzione del filtro antipolvere.

Installazione del filtro antipolvere

1. Assicurarsi di spegnere il proiettore e scollegarlo dalla rete elettrica.
2. Come mostrato dalle frecce a destra, inserire il filtro allineandolo e inserendolo nelle fessure del proiettore. Assicurarsi che scatti in posizione.

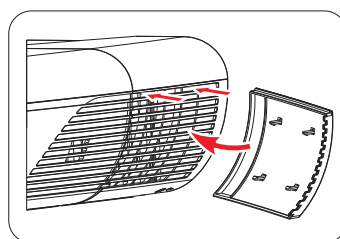

Per la prima installazione:

3. Aprire il menu OSD ed andare al menu **CONFIGURAZ. SISTEMA: AVANZATA > Impostazioni filtro**.
4. Premere il tasto **Accedi** per visualizzare la pagina **Impostazioni filtro**.
5. Evidenziare **Modalità Filtro** e selezionare "On". Il timer filtro inizia il conteggio e il proiettore ricorda di pulire il filtro dopo oltre 100 ore di utilizzo.

Attenzione

- *Impostare Modalità Filtro su On solo quando si usa il proiettore dopo un corretto collegamento del filtro antipolvere (accessorio opzionale). La mancata osservanza di questa precauzione potrebbe ridurre la durata della lampada.*

Per ottenere informazioni sulle ore di utilizzo del filtro

1. Aprire il menu OSD ed andare al menu **CONFIGURAZ. SISTEMA: AVANZATA > Impostazioni filtro**.
2. Premere il tasto **Accedi** per visualizzare la pagina **Impostazioni filtro**.
3. Nel menu vengono visualizzate le informazioni di **Ore filtro**.

Pulizia del filtro antipolvere

1. Assicurarsi di spegnere il proiettore e scollegarlo dalla rete elettrica.
2. Premere i fermi sul filtro antipolvere e rimuovere il filtro dal proiettore.
3. Utilizzare un aspiratore o una piccola spazzola per eliminare la polvere dal filtro.
4. Reinstallare il filtro antipolvere.

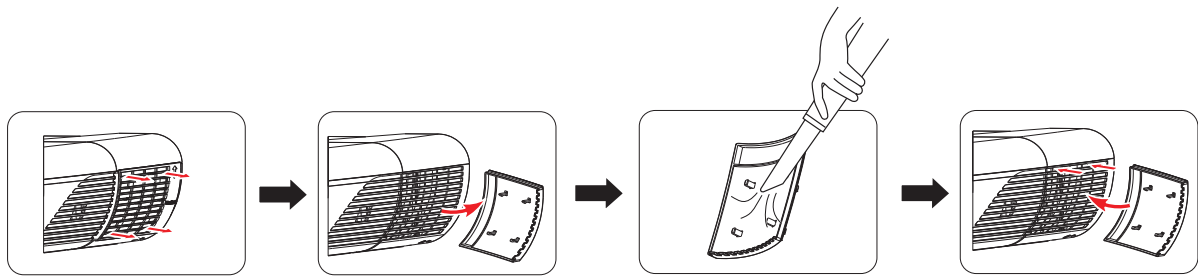

Reimpostazione del timer filtro

5. Aprire il menu OSD ed andare al menu **CONFIGURAZ. SISTEMA: AVANZATA > Impostazioni filtro**.
6. Premere il tasto **Accedi** per visualizzare la pagina **Impostazioni filtro**.
7. Evidenziare **Ripristino ore filtro** e poi premere **Accedi**. Viene visualizzato un messaggio di avviso che chiede se si desidera ripristinare il timer filtro.
8. Evidenziare **Ripristina** e poi premere **Accedi**. Il timer della lampada viene ripristinato su "0".

Attenzione

- *Ricordarsi di portare Modalità Filtro su Off nel menu CONFIGURAZ. SISTEMA: AVANZATA > Impostazioni filtro quando si usa il proiettore con il filtro antipolvere rimosso. Impostando Modalità Filtro su Off non si ripristina il timer filtro. Il timer continua il conteggio la prossima volta che si reinserisce il filtro e imposta Modalità Filtro su On.*

Installazione del coperchio di gestione cavi (accessorio opzionale)

1. Assicurarsi che tutti i cavi siano correttamente collegati al proiettore.
2. Fissare il coperchio di gestione cavi sulla parte posteriore del proiettore.
3. Stringere le viti di fissaggio del coperchio di gestione cavi.

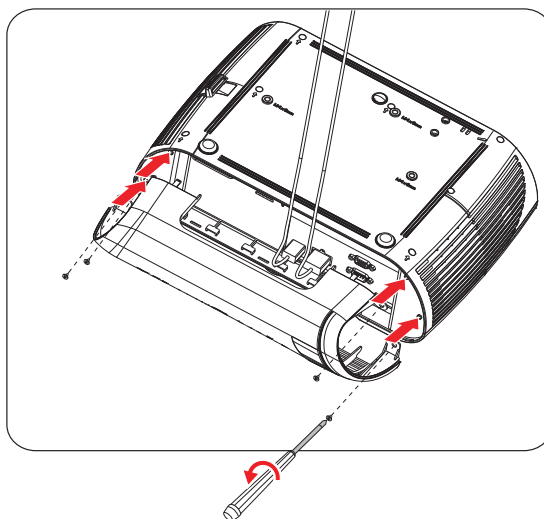

Sostituzione della lampada

Col tempo la luminosità della lampada del proiettore diminuisce gradatamente e la lampada diventa più suscettibile alle rotture. Si raccomanda di sostituire la lampada quando è visualizzato il messaggio d'avviso. Non tentare di sostituire da sé la lampada. Rivolgersi a personale qualificato per la sostituzione.

Nota

- **La lampada è molto calda quando si spegne il proiettore. Se toccata ci si può ustionare le dita. Attendere almeno 45 minuti per permetterle alla lampada di raffreddarsi prima di sostituirla.**
- **Non toccare mai il vetro della lampada. La lampada può esplodere quando è maneggiata in modo inappropriato, e questo include anche il contatto col vetro della lampada.**
- **La durata può variare da lampada a lampada in base all'ambiente in cui è usata. Non c'è garanzia della stessa durata per ciascuna lampada. Alcune lampade possono guastarsi o concludere la loro durata utile in periodi più brevi di altre lampade simili.**
- **Una lampada può esplodere in seguito a vibrazioni, impatti o degrado risultante dalle ore d'uso che concludono la sua durata utile. Il rischio di esplosioni può variare in base all'ambiente o alle condizioni d'uso del proiettore e della lampada.**
- **Indossare guanti ed occhiali protettivi quando si installa o rimuove la lampada.**
- **Cicli d'accensione e spegnimento a brevi intervalli danneggeranno la lampada e ne accorceranno la durata. Attendere almeno 5 minuti prima di spegnere il proiettore dopo l'accensione.**
- **Non usare la lampada in prossimità di carta, tessuti o altri materiali combustibili; non coprire la lampada con questo tipo di materiali.**
- **Non usare la lampada in ambienti dove l'aria contiene sostanze infiammabili, come solventi.**
- **Ventilare accuratamente l'area o la stanza quando si usa la lampada in ambienti dove l'aria contiene ossigeno. Se l'ozono è inalato può provocare emicranie, nausea, vertigini ed altri sintomi.**
- **La lampada contiene Mercurio inorganico. Se la lampada scoppia, il Mercurio contenuto al suo interno sarà liberato nell'aria. Se la lampada scoppia durante l'uso del proiettore, abbandonare immediatamente la stanza e lasciare l'area evacuata per almeno 30 minuti per evitare di inalare i vapori di Mercurio. Diversamente la salute dell'utente potrebbe subire danni.**

1. Spegnere il proiettore.
2. Se il proiettore è installato sul soffitto, rimuoverlo.
3. Scollegare il cavo d'alimentazione.
4. Allentare la vite sul lato del coperchio della lampada. **1**
5. Rimuovere il coperchio. **2**
6. Rimuovere le viti del modulo della lampada. **3**
7. Sollevare la maniglia ed estrarre lentamente e con cura il modulo della lampada. **4**
8. Inserire il nuovo modulo della lampada nel proiettore e stringere le viti.
9. Rimettere il coperchio della lampada e stringere le viti.
10. Accende il proiettore. Se la lampada non si accende dopo il riscaldamento, provare ad installarla di nuovo.
11. Ripristinare le ore della lampada. Fare riferimento al menu "**CONFIGURAZ. SISTEMA: AVANZATA > Impostazioni lampada > Reset ore lampada**".

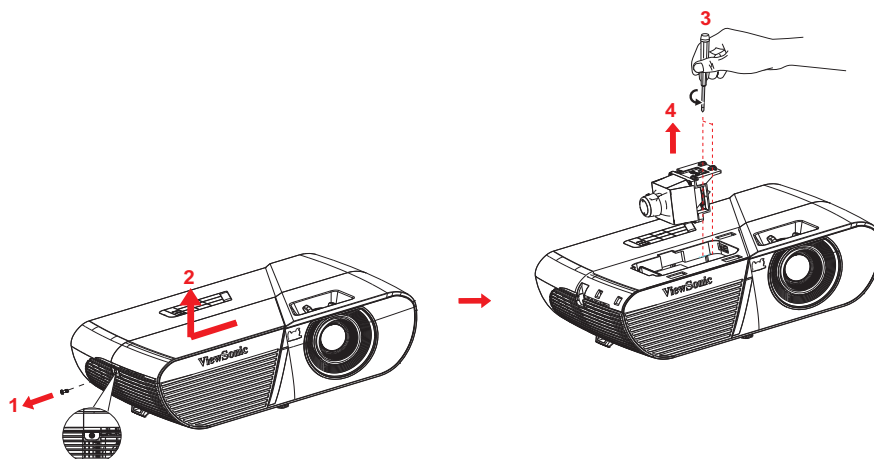

Nota

- **Smaltire la lampada usata osservando le leggi locali.**
- **Assicurarsi che le viti siano strette in modo appropriato. Se le viti non sono strette in modo appropriato si possono subire lesioni o provocare incidenti.**
- **Poiché la lampada è fatta di vetro, non far cadere l'unità e non graffiare la superficie del vetro.**
- **Non riutilizzare le lampade vecchie. Perché possono esplodere.**
- **Assicurarsi di spegnere il proiettore e di scollegare il cavo d'alimentazione prima di sostituire la lampada.**
- **Non utilizzare il proiettore senza il coperchio della lampada.**

Specifiche

Nome del modello	PJD5155L	PJD5255L	PJD5555LW
Sistema di proiezione	Pannello DPL Single 0,55"		Pannello DPL Single 0,65"
Risoluzione	SVGA (800 x 600 pixel)	XGA (1024 x 768 pixel)	WXGA (1280 x 800 pixel)
Zoom	1,1x		1,2x
F/No.	2,5 - 2,7		2,56
Lunghezza di fuoco	22,08 - 24,28mm		20,99 - 25,61mm
Dimensioni Schermo	30" - 300"		
Lampada	190W		
Terminali ingresso	D-Sub a 15 pin x 1, HDMI x 1		
Terminali uscita	D-Sub a 15 pin x 1		
Controllo terminale	RS-232 x 1, USB Mini-B x1 (supporta aggiornamento del firmware e controllo del mouse da remoto)		
Altoparlante	2 Watt x 1		
Compatibilità video	NTSC, NTSC 4,43 PAL, PAL-N, PAL M SECAM, HDTV (480i/p, 576p, 720p, 1080i/p), video composito		
Frequenza di scansione			
Frequenza orizzontale	31 - 100 KHz		
Frequenza verticale	24 - 120 Hz		
Ambiente	Operativa: Temperatura: Da 0°C a 40°C Umidità: 10%-90% Immagazzinamento: Temperatura: Da -20°C a 60°C Umidità: 10%-90%		
Requisiti dell'alimentazione	AC 100-240 V, 50 - 60 Hz, 2,6A		
Consumo energetico	265 W (massima)		
Dimensioni (L x P x A)	362 x 231 x 109 mm		
Peso	2,4 kg (5,3 lb) senza coperchio di gestione cavi		
Nota: Il design e le specifiche sono soggetti a modifiche senza preavviso.			

Nome del modello	PJD5350LS	PJD5550LWS
Sistema di proiezione	Pannello DPL Single 0,55"	Pannello DPL Single 0,65"
Risoluzione	XGA (1024 x 768 pixel)	WXGA (1280 x 800 pixel)
Zoom	Fisso	
F/No.	2,8	
Lunghezza di fuoco	7,26mm	7,51mm
Dimensioni Schermo	30" - 300"	
Lampada	210W	
Terminali ingresso	D-Sub a 15 pin x 1, HDMI x 1	
Terminali uscita	D-Sub a 15 pin x 1	
Controllo terminale	RS-232 x 1, USB Mini-B x1 (supporta aggiornamento del firmware e controllo del mouse da remoto)	
Altoparlante	2 Watt x 1	
Compatibilità video	NTSC, NTSC 4,43 PAL, PAL-N, PAL M SECAM, HDTV (480i/p, 576p, 720p, 1080i/p), video composito	
Frequenza di scansione Frequenza orizzontale Frequenza verticale	31 - 100 KHz 24 - 120 Hz	
Ambiente	Operativa: Temperatura: Da 0°C a 40°C Umidità: 10%-90% Immagazzinamento: Temperatura: Da -20°C a 60°C Umidità: 10%-90%	
Requisiti dell'alimentazione	AC 100-240 V, 50 - 60 Hz, 2,6A	
Consumo energetico	275 W (massima)	
Dimensioni (L x P x A)	362 x 248 x 116 mm	
Peso	2,5 kg (5,5 lb) senza coperchio di gestione cavi	
Nota: Il design e le specifiche sono soggetti a modifiche senza preavviso.		

Dimensioni

PJD5155L/PJD5255L/PJD5555LW

362 mm (L) x 231 mm (P) x 109 mm (H)

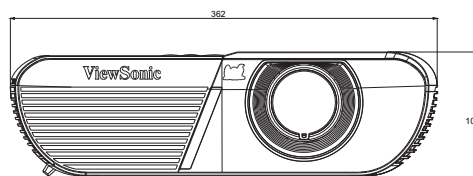
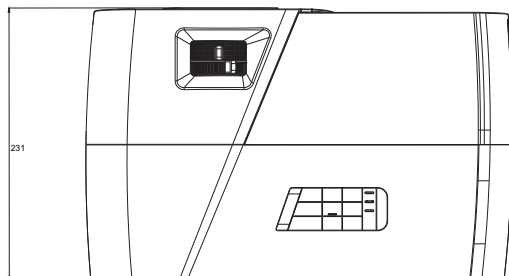

PJD5350LS/PJD5550LWS

362 mm (L) x 248 mm (P) x 116 mm (H)

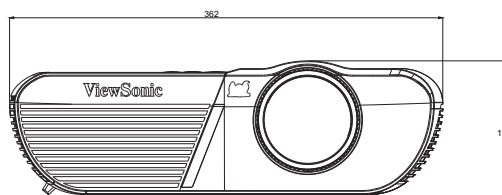
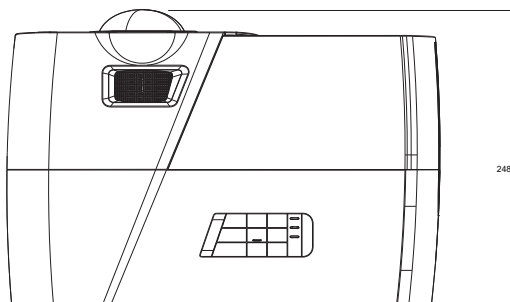

Installazione su soffitto

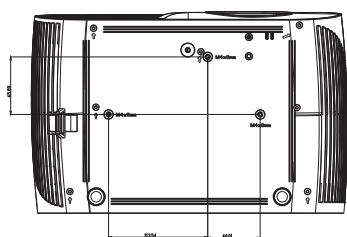

PJD5155L/PJD5255L/PJD5555LW

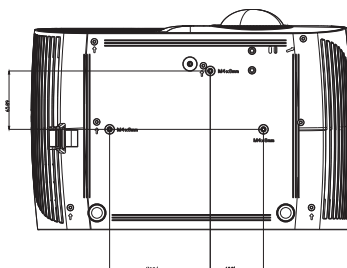

PJD5350LS/PJD5550LWS

Viti per installazione su soffitto:
M4 x 8 (lunghezza massima 8 mm)

Unità: mm

Appendice

Messaggi dei LED

Tipo di LED	Colori	Stato	Significato
LED Alimentazione	Blu	Tinta unita	Potenza normale in modalità Standby. (Non disponibile per la serie PJD5)
LED Temperatura	Rosso	Off	
LED Lampada	Rosso	Off	
LED Alimentazione	Blu	Lampeggiante	Potenza bassa in modalità Standby.
LED Temperatura	Rosso	Off	
LED Lampada	Rosso	Off	
LED Alimentazione	Blu	Lampeggiante	Accensione
LED Temperatura	Rosso	Off	
LED Lampada	Rosso	Off	
LED Alimentazione	Blu	Tinta unita	Funzionamento normale
LED Temperatura	Rosso	Off	
LED Lampada	Rosso	Off	
LED Alimentazione	Blu	Tinta unita	Spegnimento
LED Temperatura	Rosso	Off	
LED Lampada	Rosso	Off	
LED Alimentazione	Blu	Tinta unita	Se il sistema presenta dei problemi alle ventole, il proiettore si spegne.
LED Temperatura	Rosso	Lampeggiante	
LED Lampada	Rosso	Lampeggiante	
LED Alimentazione	Blu	Tinta unita	La lampada ha raggiunto il termine della sua durata utile e deve essere sostituita subito. La lampada continuerà a funzionare fino al guasto. Sostituire la lampada. Se dopo la sostituzione la lampada non si accende, significa che il ballast si è guastato.
LED Temperatura	Rosso	Off	
LED Lampada	Rosso	Lampeggiante	
LED Alimentazione	Blu	Lampeggiante	1. La temperatura è troppo alta. La lampada si spegnerà. Le ventole raffredderanno la lampada. Oppure 2. La procedura di raffreddamento non si completa quando il proiettore è spento e riacceso immediatamente.
LED Temperatura	Rosso	Lampeggiante	
LED Lampada	Rosso	Off	
LED Alimentazione	Blu	Lampeggiante	L'accensione della lampada si è guastata. Se la temperatura è troppo alta, le ventole raffredderanno la lampada.
LED Temperatura	Rosso	Off	
LED Lampada	Rosso	Tinta unita	
LED Alimentazione	Blu	Tinta unita	Errore avvio ruota colore
LED Temperatura	Rosso	Tinta unita	
LED Lampada	Rosso	Tinta unita	

Modalità compatibili

Segnale 3D supportato per ingresso PC

Risoluzione	Frequenza orizzontale (KHz)	Frequenza verticale (Hz)	Frequenza dei pixel (MHz)	3D Frame Sequential	3D Top-Bottom	3D Side by Side
640 x 480	59,94	31,469	25,175	⊙	⊙	⊙
	72,809	37,861	31,500			
	75	37,5	31,500			
	85,008	43,269	36,000			
720 x 400	70,087	31,469	28,3221			
800 x 600	60,317	37,879	40,000	⊙	⊙	⊙
	72,188	48,077	50,000			
	75	46,875	49,500			
	85,061	53,674	56,250			
	119,854	77,425	83,000	⊙		
1024 x 768	60,004	48,363	65,000	⊙	⊙	⊙
	70,069	56,476	75,000			
	75,029	60,023	78,750			
	84,997	68,667	94,500			
	119,989	97,551	115,5	⊙		
1152 x 864	75	67,5	108			
1280 x 720	60	45	74,250	⊙	⊙	⊙
	120	90,000	148,500	⊙		
1280 x 768	59,87	47,776	79,5	⊙	⊙	⊙
1280 x 800	59,81	49,702	83,500	⊙	⊙	⊙
	74,934	62,795	106,500			
	84,88	71,554	122,500			
	119,909	101,563	146,25	⊙		
1280 x 1024	60,02	63,981	108,000		⊙	⊙
	75,025	79,976	135,000			
	85,024	91,146	157,500			
1280 x 960	60	60	108,000		⊙	⊙
	85,002	85,938	148,500			
1360 x 768	60,015	47,712	85,5		⊙	⊙
1440 x 900	59,887	55,935	106,500		⊙	⊙
1400 x 1050	59,978	65,317	121,750		⊙	⊙
1600 x 1200	60	75	162,000		⊙	⊙
1680 x 1050	59,954	65,29	146,25		⊙	⊙
1920 x 1200	59,95	74,038	154,000		⊙	⊙
640 x 480 a 67Hz	66,667	35	30,240			
832 x 624 a 75Hz	74,546	49,722	57,280			
1024 x 768 a 75Hz	75,02	60,241	80,000			
1152 x 870 a 75Hz	75,06	68,68	100,000			

- Le temporizzazioni di cui sopra potrebbero non essere supportate a causa delle limitazioni dei file EDID e della scheda VGA. È possibile che alcune temporizzazioni non possano essere scelte.
- I segnali a 120 Hz sono supportati solo per il formato Frame Sequential.

Temporizzazioni supportate per ingresso Component-YPbPr

Temporizzazione	Risoluzione	Frequenza verticale (Hz)	Frequenza orizzontale (KHz)	Frequenza dei pixel (MHz)
480i*	720 x 480	59,94	15,73	13,5
480p*	720 x 480	59,94	31,47	27
576i	720 x 576	50	15,63	13,5
576p	720 x 576	50	31,25	27
720/50p	1280 x 720	50	37,5	74,25
720/60p*	1280 x 720	60	45,00	74,25
1080/50i	1920 x 1080	50	28,13	74,25
1080/60i	1920 x 1080	60	33,75	74,25
1080/24P	1920 x 1080	24	27	74,25
1080/25P	1920 x 1080	25	28,13	74,25
1080/30P	1920 x 1080	30	33,75	74,25
1080/50P	1920 x 1080	50	56,25	148,5
1080/60P	1920 x 1080	60	67,5	148,5

- *Temporizzazione supportata per i segnali 3D in formato Frame Sequential.
- La visualizzazione di un segnale 1080i (1125i) a 60 Hz o 1080i (1125i) a 50 Hz può provocare una leggera vibrazione dell'immagine.

Risoluzione dei problemi

Fare riferimento alle indicazioni e soluzioni elencate di seguito prima di inviare il proiettore per la riparazione. Se il problema persiste, mettersi in contatto con il rivenditore oppure con il Centro assistenza locale. Fare anche riferimento ai "Massaggi dei LED".

Problemi d'avvio

Se non si accende nessuna luce:

- Assicurarsi che il cavo d'alimentazione sia collegato in modo appropriato al proiettore e che l'altra estremità sia collegata ad una presa che eroga corrente.
- Premere di nuovo il tasto d'alimentazione.
- Scollegare il cavo d'alimentazione ed attendere un paio di minuti, poi ricollegarlo e premere il tasto d'alimentazione.

Problemi d'immagine

Se è visualizzata l'origine di ricerca:

- Premere **Sorgente** per selezionare una sorgente di ingresso attiva.
- Assicurarsi che l'origine esterna sia accesa e collegata.
- Per il collegamento al computer assicurarsi che la porta video esterna del notebook o computer sia attivata. Fare riferimento al Manuale del computer.

L'immagine è sfuocata:

- Regolare la ghiera di messa a fuoco mentre è visualizzato il menu OSD. (Le dimensioni dell'immagine non dovrebbero cambiare; in caso contrario si sta regolando lo zoom, non la messa fuoco.)
- Controllare l'obiettivo per vedere se deve essere pulito.
- Se l'immagine sfarfalla o è instabile quando è eseguito il collegamento al computer:
- Premere **Menu**, andare su **DISPLAY** e regolare **Fase** o **Dimens orizzontali**.

Problemi del telecomando

Se il telecomando non funziona:

- Assicurarsi che nulla blocchi il ricevitore IR sulla parte frontale del proiettore. Assicurarsi che il telecomando si trovi nel campo operativo.
- Puntare il telecomando verso lo schermo oppure verso la parte frontale del proiettore.
- Spostare il telecomando in modo che sia direttamente di fronte al proiettore e non scostato sul lato.

Comandi RS-232 e Configurazione

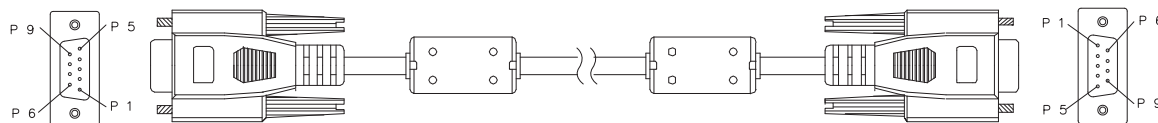

D-Sub 9 pin

1	1 CD
2	RXD
3	TXD
4	DTR
5	GND
6	DSR
7	RTS
8	CTS
9	RI

Elenco dei cavi

C1	COLORE	C2
1	Nero	1
2	Marrone	3
3	Rosso	2
4	Arancione	6
5	Giallo	5
6	Verde	4
7	Blu	8
8	Viola	7
9	Bianco	9
SHELL	DW	SHELL

Velocità di trasmissione	115200 bps
Lunghezza dei dati	8 bit
Controllo parità	Nessuno
Bit di stop	1 bit
Controllo del flusso	Nessuno

Funzione	Stato	Azione	cmd
Alimentazione	Scrittura	Accensione	0x06 0x14 0x00 0x04 0x00 0x34 0x11 0x00 0x00 0x5D
		Spegnimento	0x06 0x14 0x00 0x04 0x00 0x34 0x11 0x01 0x00 0x5E
	Lettura	Stato alimentazione (accensione/ spegnimento)	0x07 0x14 0x00 0x05 0x00 0x34 0x00 0x00 0x11 0x00 0x5E
Ripristino di tutte le impostazioni		Esecuzione	0x06 0x14 0x00 0x04 0x00 0x34 0x11 0x02 0x00 0x5F
Ripristino delle impostazioni di colore		Esecuzione	0x06 0x14 0x00 0x04 0x00 0x34 0x11 0x2A 0x00 0x87
Schermata d'avvio	Scrittura	Schermata d'avvio nera	0x06 0x14 0x00 0x04 0x00 0x34 0x11 0x0A 0x00 0x67
		Schermata d'avvio blu	0x06 0x14 0x00 0x04 0x00 0x34 0x11 0x0A 0x01 0x68
		Schermata d'avvio ViewSonic	0x06 0x14 0x00 0x04 0x00 0x34 0x11 0x0A 0x02 0x69
		Schermata d'avvio - Acquisizione schermo	0x06 0x14 0x00 0x04 0x00 0x34 0x11 0x0A 0x03 0x6A
		Schermata d'avvio Disattiva	0x06 0x14 0x00 0x04 0x00 0x34 0x11 0x0A 0x04 0x6B
	Lettura	Stato schermata d'avvio	0x07 0x14 0x00 0x05 0x00 0x34 0x00 0x00 0x11 0x0A 0x68
Spegnimento rapido	Scrittura	Spegnimento rapido OFF	0x06 0x14 0x00 0x04 0x00 0x34 0x11 0x0B 0x00 0x68
		Spegnimento rapido ON	0x06 0x14 0x00 0x04 0x00 0x34 0x11 0x0B 0x01 0x69
	Lettura	Stato Spegnimento rapido	0x07 0x14 0x00 0x05 0x00 0x34 0x00 0x00 0x11 0x0B 0x69
Modalità altitudine elevata	Scrittura	Modalità Altezza elevata Disattiva	0x06 0x14 0x00 0x04 0x00 0x34 0x11 0x0C 0x00 0x69
		Modalità Altezza elevata Attiva	0x06 0x14 0x00 0x04 0x00 0x34 0x11 0x0C 0x01 0x6A
	Lettura	Stato modalità Altezza elevata	0x07 0x14 0x00 0x05 0x00 0x34 0x00 0x00 0x11 0x0C 0x6A
Modalità Lampada	Scrittura	Normale	0x06 0x14 0x00 0x04 0x00 0x34 0x11 0x10 0x00 0x6D
		Risparmio	0x06 0x14 0x00 0x04 0x00 0x34 0x11 0x10 0x01 0x6E
		Dinamico	0x06 0x14 0x00 0x04 0x00 0x34 0x11 0x10 0x02 0x6F
		Modalità sospensione	0x06 0x14 0x00 0x04 0x00 0x34 0x11 0x10 0x03 0x70
	Lettura	Stato modalità lampada	0x07 0x14 0x00 0x05 0x00 0x34 0x00 0x00 0x11 0x10 0x6E
Messaggio	Scrittura	Messaggio Disattivo	0x06 0x14 0x00 0x04 0x00 0x34 0x11 0x27 0x00 0x84
		Messaggio Attiva	0x06 0x14 0x00 0x04 0x00 0x34 0x11 0x27 0x01 0x85
	Lettura	Stato Messaggio	0x07 0x14 0x00 0x05 0x00 0x34 0x00 0x00 0x11 0x27 0x85
Posizione proiettore	Scrittura	Frontale tavolo	0x06 0x14 0x00 0x04 0x00 0x34 0x12 0x00 0x00 0x5E
		Posteriore tavolo	0x06 0x14 0x00 0x04 0x00 0x34 0x12 0x00 0x01 0x5F
		Posteriore soffitto	0x06 0x14 0x00 0x04 0x00 0x34 0x12 0x00 0x02 0x60
		Frontale soffitto	0x06 0x14 0x00 0x04 0x00 0x34 0x12 0x00 0x03 0x61
	Lettura	Stato posizione proiettore	0x07 0x14 0x00 0x05 0x00 0x34 0x00 0x00 0x12 0x00 0x5F

Sincronia 3D	Scrittura	Off	0x06 0x14 0x00 0x04 0x00 0x34 0x12 0x20 0x00 0x7E
		Automatico	0x06 0x14 0x00 0x04 0x00 0x34 0x12 0x20 0x01 0x7F
		Frame Sequential	0x06 0x14 0x00 0x04 0x00 0x34 0x12 0x20 0x02 0x80
		Frame Packing	0x06 0x14 0x00 0x04 0x00 0x34 0x12 0x20 0x03 0x81
		Top-Bottom	0x06 0x14 0x00 0x04 0x00 0x34 0x12 0x20 0x04 0x82
		Affiancato	0x06 0x14 0x00 0x04 0x00 0x34 0x12 0x20 0x05 0x83
	Lettura	Stato Sincronia 3D	0x07 0x14 0x00 0x05 0x00 0x34 0x00 0x00 0x12 0x20 0x7F
Inverti sincronizz. 3D	Scrittura	Off	0x06 0x14 0x00 0x04 0x00 0x34 0x12 0x21 0x00 0x7F
		On	0x06 0x14 0x00 0x04 0x00 0x34 0x12 0x21 0x01 0x80
	Lettura	Stato Inversione sincronia 3D	0x07 0x14 0x00 0x05 0x00 0x34 0x00 0x00 0x12 0x21 0x80
Contrasto	Scrittura	Riduzione contrasto	0x06 0x14 0x00 0x04 0x00 0x34 0x12 0x02 0x00 0x60
		Incremento contrasto	0x06 0x14 0x00 0x04 0x00 0x34 0x12 0x02 0x01 0x61
	Lettura	Rapporto di contrasto	0x07 0x14 0x00 0x05 0x00 0x34 0x00 0x00 0x12 0x02 0x61
Luminosità	Scrittura	Riduzione luminosità	0x06 0x14 0x00 0x04 0x00 0x34 0x12 0x03 0x00 0x61
		Incremento luminosità	0x06 0x14 0x00 0x04 0x00 0x34 0x12 0x03 0x01 0x62
	Lettura	Luminosità	0x07 0x14 0x00 0x05 0x00 0x34 0x00 0x00 0x12 0x03 0x62
Rapporto	Scrittura	Rapporto automatiche	0x06 0x14 0x00 0x04 0x00 0x34 0x12 0x04 0x00 0x62
		Rapporto 4:3	0x06 0x14 0x00 0x04 0x00 0x34 0x12 0x04 0x02 0x64
		Rapporto 16:9	0x06 0x14 0x00 0x04 0x00 0x34 0x12 0x04 0x03 0x65
		Rapporto 16:10	0x06 0x14 0x00 0x04 0x00 0x34 0x12 0x04 0x04 0x66
		Rapporto Anamorfico	0x06 0x14 0x00 0x04 0x00 0x34 0x12 0x04 0x06 0x68
	Rapporto Wide	0x06 0x14 0x00 0x04 0x00 0x34 0x12 0x04 0x06 0x68	
	Lettura	Proporzioni	0x07 0x14 0x00 0x05 0x00 0x34 0x00 0x00 0x12 0x04 0x63
Regolazione automatica	Esecuzione		0x06 0x14 0x00 0x04 0x00 0x34 0x12 0x05 0x00 0x63
Posizione orizzontale	Scrittura	Spostamento a destra posizione orizzontale	0x06 0x14 0x00 0x04 0x00 0x34 0x12 0x06 0x01 0x65
		Spostamento a sinistra posizione orizzontale	0x06 0x14 0x00 0x04 0x00 0x34 0x12 0x06 0x00 0x64
	Lettura	Posizione orizzontale	0x07 0x14 0x00 0x05 0x00 0x34 0x00 0x00 0x12 0x06 0x65
Posizione verticale	Scrittura	Spostamento in alto posizione verticale	0x06 0x14 0x00 0x04 0x00 0x34 0x12 0x07 0x00 0x65
		Spostamento in basso posizione verticale	0x06 0x14 0x00 0x04 0x00 0x34 0x12 0x07 0x01 0x66
	Lettura	Lettura posizione verticale	0x07 0x14 0x00 0x05 0x00 0x34 0x00 0x00 0x12 0x07 0x66
Temperatura colore	Scrittura	Temperatura colore Caldo	0x06 0x14 0x00 0x04 0x00 0x34 0x12 0x08 0x00 0x66
		Temperatura colore Normale	0x06 0x14 0x00 0x04 0x00 0x34 0x12 0x08 0x01 0x67
		Temperatura colore Neutro	0x06 0x14 0x00 0x04 0x00 0x34 0x12 0x08 0x02 0x68
		Temperatura colore Freddo	0x06 0x14 0x00 0x04 0x00 0x34 0x12 0x08 0x03 0x69
	Lettura	Stato Temperatura colore	0x07 0x14 0x00 0x05 0x00 0x34 0x00 0x00 0x12 0x08 0x67

Schermo vuoto	Scrittura	Schermo vuoto On	0x06 0x14 0x00 0x04 0x00 0x34 0x12 0x09 0x01 0x68
		Schermo vuoto Off	0x06 0x14 0x00 0x04 0x00 0x34 0x12 0x09 0x00 0x67
	Lettura	Stato Schermo vuoto	0x07 0x14 0x00 0x05 0x00 0x34 0x00 0x00 0x12 0x09 0x68
Correzione verticale	Scrittura	Riduzione	0x06 0x14 0x00 0x04 0x00 0x34 0x11 0x31 0x00 0x8E
		Incremento	0x06 0x14 0x00 0x04 0x00 0x34 0x11 0x31 0x01 0x8F
	Lettura	Stato Correzione	0x07 0x14 0x00 0x05 0x00 0x34 0x00 0x00 0x11 0x31 0x8F
Correzione orizzontale	Scrittura	Riduzione	0x06 0x14 0x00 0x04 0x00 0x34 0x11 0x31 0x00 0x8E
		Incremento	0x06 0x14 0x00 0x04 0x00 0x34 0x11 0x31 0x01 0x8F
	Lettura	Stato Correzione	0x07 0x14 0x00 0x05 0x00 0x34 0x00 0x00 0x11 0x31 0x8F
Modalità colore	Scrittura	Luminosissima	0x06 0x14 0x00 0x04 0x00 0x34 0x12 0x0B 0x00 0x69
		Film	0x06 0x14 0x00 0x04 0x00 0x34 0x12 0x0B 0x01 0x6A
		PC	0x06 0x14 0x00 0x04 0x00 0x34 0x12 0x0B 0x04 0x6D
		ViewMatch	0x06 0x14 0x00 0x04 0x00 0x34 0x12 0x0B 0x05 0x6E
		Dinamico	0x06 0x14 0x00 0x04 0x00 0x34 0x12 0x0B 0x08 0x71
	Lettura	Stato modalità preimpostata	0x07 0x14 0x00 0x05 0x00 0x34 0x00 0x00 0x12 0x0B 0x6A
Colori primari	Scrittura	Colore primario R	0x06 0x14 0x00 0x04 0x00 0x34 0x12 0x10 0x00 0x6E
		Colore primario G	0x06 0x14 0x00 0x04 0x00 0x34 0x12 0x10 0x01 0x6F
		Colore primario B	0x06 0x14 0x00 0x04 0x00 0x34 0x12 0x10 0x02 0x70
		Colore primario C	0x06 0x14 0x00 0x04 0x00 0x34 0x12 0x10 0x03 0x71
		Colore primario M	0x06 0x14 0x00 0x04 0x00 0x34 0x12 0x10 0x04 0x72
		Colore primario Y	0x06 0x14 0x00 0x04 0x00 0x34 0x12 0x10 0x05 0x73
	Lettura	Stato colore primario	0x07 0x14 0x00 0x05 0x00 0x34 0x00 0x00 0x12 0x10 0x6F
Tonalità	Scrittura	Riduzione tonalità	0x06 0x14 0x00 0x04 0x00 0x34 0x12 0x11 0x00 0x6F
		Incremento tonalità	0x06 0x14 0x00 0x04 0x00 0x34 0x12 0x11 0x01 0x70
	Lettura	Tonalità	0x07 0x14 0x00 0x05 0x00 0x34 0x00 0x00 0x12 0x11 0x70
Saturazione	Scrittura	Riduzione saturazione	0x06 0x14 0x00 0x04 0x00 0x34 0x12 0x12 0x00 0x70
		Incremento saturazione	0x06 0x14 0x00 0x04 0x00 0x34 0x12 0x12 0x01 0x71
	Lettura	Saturazione	0x07 0x14 0x00 0x05 0x00 0x34 0x00 0x00 0x12 0x12 0x71
Guadagno	Scrittura	Riduzione guadagno	0x06 0x14 0x00 0x04 0x00 0x34 0x12 0x13 0x00 0x71
		Incremento guadagno	0x06 0x14 0x00 0x04 0x00 0x34 0x12 0x13 0x01 0x72
	Lettura	Guadagno	0x07 0x14 0x00 0x05 0x00 0x34 0x00 0x00 0x12 0x13 0x72
Blocca	Scrittura	Blocca On	0x06 0x14 0x00 0x04 0x00 0x34 0x13 0x00 0x01 0x60
		Blocca Off	0x06 0x14 0x00 0x04 0x00 0x34 0x13 0x00 0x00 0x5F
	Lettura	Stato Blocca	0x07 0x14 0x00 0x05 0x00 0x34 0x00 0x00 0x13 0x00 0x60

Ingresso sorgente	Scrittura	Sorgente di ingresso VGA	0x06 0x14 0x00 0x04 0x00 0x34 0x13 0x01 0x00 0x60
		Sorgente di ingresso VGA2	0x06 0x14 0x00 0x04 0x00 0x34 0x13 0x01 0x08 0x68
		Sorgente di ingresso HDMI	0x06 0x14 0x00 0x04 0x00 0x34 0x13 0x01 0x03 0x63
		Origine ingresso HDMI2	0x06 0x14 0x00 0x04 0x00 0x34 0x13 0x01 0x07 0x67
		Sorgente di ingresso composita	0x06 0x14 0x00 0x04 0x00 0x34 0x13 0x01 0x05 0x65
		Sorgente di ingresso S-VIDEO	0x06 0x14 0x00 0x04 0x00 0x34 0x13 0x01 0x06 0x66
	Lettura	Sorgente	0x07 0x14 0x00 0x05 0x00 0x34 0x00 0x00 0x13 0x01 0x61
Ricerca automatica veloce	Scrittura	Ricerca automatica rapida On	0x06 0x14 0x00 0x04 0x00 0x34 0x13 0x02 0x01 0x62
		Ricerca automatica rapida Off	0x06 0x14 0x00 0x04 0x00 0x34 0x13 0x02 0x00 0x61
	Lettura	Stato Ricerca automatica rapida	0x07 0x14 0x00 0x05 0x00 0x34 0x00 0x00 0x13 0x02 0x62
Mute	Scrittura	Mute On	0x06 0x14 0x00 0x04 0x00 0x34 0x14 0x00 0x01 0x61
		Mute Off	0x06 0x14 0x00 0x04 0x00 0x34 0x14 0x00 0x00 0x60
	Lettura	Stato Mute	0x07 0x14 0x00 0x05 0x00 0x34 0x00 0x00 0x14 0x00 0x61
Volume	Scrittura	Incremento volume	0x06 0x14 0x00 0x04 0x00 0x34 0x14 0x01 0x00 0x61
		Riduzione volume	0x06 0x14 0x00 0x04 0x00 0x34 0x14 0x02 0x00 0x62
	Lettura	Volume	0x07 0x14 0x00 0x05 0x00 0x34 0x00 0x00 0x14 0x03 0x64
Lingua	Scrittura	English	0x06 0x14 0x00 0x04 0x00 0x34 0x15 0x00 0x00 0x61
		Français	0x06 0x14 0x00 0x04 0x00 0x34 0x15 0x00 0x01 0x62
		Deutsch	0x06 0x14 0x00 0x04 0x00 0x34 0x15 0x00 0x02 0x63
		Italiano	0x06 0x14 0x00 0x04 0x00 0x34 0x15 0x00 0x03 0x64
		Español	0x06 0x14 0x00 0x04 0x00 0x34 0x15 0x00 0x04 0x65
		Русский	0x06 0x14 0x00 0x04 0x00 0x34 0x15 0x00 0x05 0x66
		繁體中文	0x06 0x14 0x00 0x04 0x00 0x34 0x15 0x00 0x06 0x67
		简体中文	0x06 0x14 0x00 0x04 0x00 0x34 0x15 0x00 0x07 0x68
		日本語	0x06 0x14 0x00 0x04 0x00 0x34 0x15 0x00 0x08 0x69
		한국어	0x06 0x14 0x00 0x04 0x00 0x34 0x15 0x00 0x09 0x6A
		Svenska	0x06 0x14 0x00 0x04 0x00 0x34 0x15 0x00 0x0a 0x6B
		Nederlands	0x06 0x14 0x00 0x04 0x00 0x34 0x15 0x00 0x0b 0x6C
		Türkçe	0x06 0x14 0x00 0x04 0x00 0x34 0x15 0x00 0x0c 0x6D
		Čeština	0x06 0x14 0x00 0x04 0x00 0x34 0x15 0x00 0x0d 0x6D
		Português	0x06 0x14 0x00 0x04 0x00 0x34 0x15 0x00 0x0e 0x6F
		ไทย	0x06 0x14 0x00 0x04 0x00 0x34 0x15 0x00 0x0f 0x70
		Polski	0x06 0x14 0x00 0x04 0x00 0x34 0x15 0x00 0x10 0x71
		Suomi	0x06 0x14 0x00 0x04 0x00 0x34 0x15 0x00 0x11 0x72
		العربية	0x06 0x14 0x00 0x04 0x00 0x34 0x15 0x00 0x12 0x73
	Indonesia	0x06 0x14 0x00 0x04 0x00 0x34 0x15 0x00 0x13 0x74	
हिन्दी	0x06 0x14 0x00 0x04 0x00 0x34 0x15 0x00 0x14 0x75		
	Lettura	Lingua	0x07 0x14 0x00 0x05 0x00 0x34 0x00 0x00 0x15 0x00 0x62
Tempo utilizzo lampada	Scrittura	Ripristino ore di utilizzo lampada	0x06 0x14 0x00 0x04 0x00 0x34 0x15 0x01 0x00 0x62
	Lettura	Ore di utilizzo lampada	0x07 0x14 0x00 0x05 0x00 0x34 0x00 0x00 0x15 0x01 0x63

Formato HDMI	Scrittura	RGB	0x06 0x14 0x00 0x04 0x00 0x34 0x11 0x28 0x00 0x85
		YUV	0x06 0x14 0x00 0x04 0x00 0x34 0x11 0x28 0x01 0x86
		Automatico	0x06 0x14 0x00 0x04 0x00 0x34 0x11 0x28 0x02 0x87
	Lettura	Stato Formato HDMI	0x07 0x14 0x00 0x05 0x00 0x34 0x00 0x00 0x11 0x28 0x86
Range HDMI	Scrittura	Migliorato	0x06 0x14 0x00 0x04 0x00 0x34 0x11 0x29 0x00 0x86
		Normale	0x06 0x14 0x00 0x04 0x00 0x34 0x11 0x29 0x01 0x87
		Automatico	0x06 0x14 0x00 0x04 0x00 0x34 0x11 0x29 0x02 0x88
	Lettura	Stato Range HDMI	0x07 0x14 0x00 0x05 0x00 0x34 0x00 0x00 0x11 0x29 0x87
CEC	Scrittura	Disabilita	0x06 0x14 0x00 0x04 0x00 0x34 0x11 0x2B 0x00 0x88
		Abilita	0x06 0x14 0x00 0x04 0x00 0x34 0x11 0x2B 0x01 0x89
	Lettura	Stato CEC	0x07 0x14 0x00 0x05 0x00 0x34 0x00 0x00 0x11 0x2B 0x89
Stato errore	Lettura	Stato errore lettura	0x07 0x14 0x00 0x05 0x00 0x34 0x00 0x00 0x0C 0x0D 0x66
Brilliant Color	Scrittura	Brilliant Color 0	0x06 0x14 0x00 0x04 0x00 0x34 0x12 0x0F 0x00 0x6D
		Brilliant Color 1	0x06 0x14 0x00 0x04 0x00 0x34 0x12 0x0F 0x01 0x6E
		Brilliant Color 2	0x06 0x14 0x00 0x04 0x00 0x34 0x12 0x0F 0x02 0x6F
		Brilliant Color 3	0x06 0x14 0x00 0x04 0x00 0x34 0x12 0x0F 0x03 0x70
		Brilliant Color 4	0x06 0x14 0x00 0x04 0x00 0x34 0x12 0x0F 0x04 0x71
		Brilliant Color 5	0x06 0x14 0x00 0x04 0x00 0x34 0x12 0x0F 0x05 0x72
		Brilliant Color 6	0x06 0x14 0x00 0x04 0x00 0x34 0x12 0x0F 0x06 0x73
		Brilliant Color 7	0x06 0x14 0x00 0x04 0x00 0x34 0x12 0x0F 0x07 0x74
		Brilliant Color 8	0x06 0x14 0x00 0x04 0x00 0x34 0x12 0x0F 0x08 0x75
		Brilliant Color 9	0x06 0x14 0x00 0x04 0x00 0x34 0x12 0x0F 0x09 0x76
	Brilliant Color 10	0x06 0x14 0x00 0x04 0x00 0x34 0x12 0x0F 0x0A 0x77	
Lettura	Stato Brilliant Color	0x07 0x14 0x00 0x05 0x00 0x34 0x00 0x00 0x12 0x0F 0x6E	
Codice telecomando	Scrittura	Codice 1	0x06 0x14 0x00 0x04 0x00 0x34 0x0C 0x48 0x00 0xA0
		Codice 2	0x06 0x14 0x00 0x04 0x00 0x34 0x0C 0x48 0x01 0xA1
		Codice 3	0x06 0x14 0x00 0x04 0x00 0x34 0x0C 0x48 0x02 0xA2
		Codice 4	0x06 0x14 0x00 0x04 0x00 0x34 0x0C 0x48 0x03 0xA3
		Codice 5	0x06 0x14 0x00 0x04 0x00 0x34 0x0C 0x48 0x04 0xA4
		Codice 6	0x06 0x14 0x00 0x04 0x00 0x34 0x0C 0x48 0x05 0xA5
		Codice 7	0x06 0x14 0x00 0x04 0x00 0x34 0x0C 0x48 0x06 0xA6
	Codice 8	0x06 0x14 0x00 0x04 0x00 0x34 0x0C 0x48 0x07 0xA7	
Lettura	Stato Codice telecomando	0x07 0x14 0x00 0x05 0x00 0x34 0x00 0x00 0x0C 0x048 0xA1	
Tipo di schermo	Scrittura	Tipo di schermo Off	0x06 0x14 0x00 0x04 0x00 0x34 0x11 0x32 0x00 0x8F
		Lavagna	0x06 0x14 0x00 0x04 0x00 0x34 0x11 0x32 0x01 0x90
		Lavagna verde	0x06 0x14 0x00 0x04 0x00 0x34 0x11 0x32 0x02 0x91
		Lavagna bianca	0x06 0x14 0x00 0x04 0x00 0x34 0x11 0x32 0x03 0x92
	Lettura	Stato Tipo di schermo	0x07 0x14 0x00 0x05 0x00 0x34 0x00 0x00 0x11 0x32 0x90
Overscan	Scrittura	Overscan Off	0x06 0x14 0x00 0x04 0x00 0x34 0x11 0x33 0x00 0x90
		Overscan 1	0x06 0x14 0x00 0x04 0x00 0x34 0x11 0x33 0x01 0x91
		Overscan 2	0x06 0x14 0x00 0x04 0x00 0x34 0x11 0x33 0x02 0x92
		Overscan 3	0x06 0x14 0x00 0x04 0x00 0x34 0x11 0x33 0x03 0x93
		Overscan 4	0x06 0x14 0x00 0x04 0x00 0x34 0x11 0x33 0x04 0x94
		Overscan 5	0x06 0x14 0x00 0x04 0x00 0x34 0x11 0x33 0x05 0x95
	Lettura	Stato Overscan	0x07 0x14 0x00 0x05 0x00 0x34 0x00 0x00 0x11 0x33 0x91

Chiave remota	Scrittura	Menu	0x02 0x14 0x00 0x04 0x00 0x34 0x02 0x04 0x0F 0x61
		Esci	0x02 0x14 0x00 0x04 0x00 0x34 0x02 0x04 0x13 0x65
		Alto	0x02 0x14 0x00 0x04 0x00 0x34 0x02 0x04 0x0B 0x5D
		Basso	0x02 0x14 0x00 0x04 0x00 0x34 0x02 0x04 0x0C 0x5E
		Sinistra	0x02 0x14 0x00 0x04 0x00 0x34 0x02 0x04 0x0D 0x5F
		Destra	0x02 0x14 0x00 0x04 0x00 0x34 0x02 0x04 0x0E 0x60
		Sorgente	0x02 0x14 0x00 0x04 0x00 0x34 0x02 0x04 0x04 0x56
		Accedi	0x02 0x14 0x00 0x04 0x00 0x34 0x02 0x04 0x15 0x67
		Automatico	0x02 0x14 0x00 0x04 0x00 0x34 0x02 0x04 0x08 0x5A
		Il mio Tasto	0x02 0x14 0x00 0x04 0x00 0x34 0x02 0x04 0x11 0x63

Tabella telecomando IR

Codice del sistema: 83F4

Formato: NEC



Tasto	Formato	Byte 1	Byte 2	Byte 3	Byte 4
Blocca	NEC	X3	F4	03	FC
Pagina giù	NEC	X3	F4	05	FA
Pagina su	NEC	X3	F4	06	F9
Schermo vuoto	NEC	X3	F4	07	F8
Sincronia automatica	NEC	X3	F4	08	F7
Su	NEC	X3	F4	0B	F4
Giù	NEC	X3	F4	0C	F3
Sinistra	NEC	X3	F4	0E	F1
Destra	NEC	X3	F4	0F	F0
Modalità colore	NEC	X3	F4	10	EF
Rapporto	NEC	X3	F4	13	EC
Mute	NEC	X3	F4	14	EB
Accedi	NEC	X3	F4	15	EA
Accensione	NEC	X3	F4	17	E8
Ingrandimento	NEC	X3	F4	32	CD
Timer presentazione	NEC	X3	F4	27	D8
Esci	NEC	X3	F4	28	D7
D. ECO (Modalità Economica)	NEC	X3	F4	2B	D4
Menu	NEC	X3	F4	30	CF
Mouse	NEC	X3	F4	31	CE
Tasto sinistro del mouse	NEC	X3	F4	36	C9
Tasto destro del mouse	NEC	X3	F4	37	C8
Sorgente	NEC	X3	F4	40	BF
VGA (PC)	NEC	X3	F4	41	BE
Sequenza	NEC	X3	F4	55	AA
Il mio Tasto	NEC	X3	F4	56	A9
HDMI	NEC	X3	F4	58	A7
Volume+	NEC	X3	F4	82	7D
Volume-	NEC	X3	F4	83	7C
Blocco tastiera	NEC	X3	F4	8E	71
RC ID	NEC	X3	F4	96	69

Codice indirizzo

Codice 1	83F4
Codice 2	93F4
Codice 3	A3F4
Codice 4	B3F4
Codice 5	C3F4
Codice 6	D3F4
Codice 7	E3F4
Codice 8	F3F4

Servizio clienti

Per supporto tecnico o assistenza relativa al prodotto, fare riferimento alla tabella qui sotto o rivolgersi al rivenditore.

NOTA: È necessario fornire il numero di serie del prodotto.

Paese/Regione	Site Web	Telefono	E-mail
Italia e altri paesi di lingua italiana in Europa	www.viewsoniceurope.com	www.viewsoniceurope.com/uk/support/call-desk/	service_it@viewsoniceurope.com

Garanzia limitata

Proiettore ViewSonic®

Copertura della garanzia

ViewSonic garantisce che i prodotti forniti saranno esenti da difetti di materiale e di lavorazione per il periodo di validità della garanzia. Qualora un prodotto risultasse difettoso durante il periodo di garanzia, ViewSonic provvederà, a propria discrezione, a riparare o sostituire il prodotto con uno di tipo analogo. Il prodotto o i componenti sostituiti possono comprendere parti o componenti ricondizionati o di seconda fornitura.

Garanzia generale limitata di tre (3) anni

Fatta salva la garanzia più limitata di un (1) anno di seguito, Nord e Sud America: Tre (3) anni di garanzia per tutte le parti, fatta eccezione per la lampada, tre (3) anni per la lavorazione e un (1) anno per la lampada originale dalla data di acquisto.

Altre zone o paesi: controllare con il rivenditore locale oppure con l'ufficio ViewSonic locale per informazioni sulla garanzia.

Un (1) anno di garanzia per utilizzo pesante limitata:

Nelle impostazioni di utilizzo pesante, in cui l'uso di un proiettore supera le quattordici (14) ore di utilizzo medio giornaliero, Nord e Sud America: Un (1) anno di garanzia per tutte le parti, fatta eccezione per la lampada, un (1) anni per la lavorazione e novanta (90) giorni per la lampada originale dalla data di acquisto; Europa: Un (1) anno di garanzia per tutte le parti, fatta eccezione per la lampada, un (1) anno per la lavorazione e novanta (90) giorni per la lampada originale dalla data di acquisto.

Altre zone o paesi: controllare con il rivenditore locale oppure con l'ufficio ViewSonic locale per informazioni sulla garanzia.

La garanzia della lampada è soggetta a termini e condizioni, verifica ed approvazione. Si applica solo alla lampada installata dal produttore. Tutte le lampade accessorie acquistate separatamente sono garantite per 90 giorni.

Applicabilità della garanzia

La garanzia è valida unicamente per il primo acquirente.

Esclusioni di garanzia

1. Qualsiasi prodotto da cui sia stato rimosso, cancellato o comunque alterato il numero di serie.
2. Danni, deterioramento o malfunzionamento imputabile a:
 - a. Circostanze accidentali, uso improprio, negligenza, incendio, inondazione, folgorazione o altri eventi naturali, modifica non autorizzata del prodotto o inosservanza delle istruzioni fornite con il prodotto.
 - b. Funzionamento al di fuori delle specifiche del prodotto.
 - c. Funzionamento del prodotto per uso diverso da quello normale previsto o non in condizioni normali.
 - d. Riparazione o tentata riparazione da parte di personale non autorizzato da ViewSonic.
 - e. Danni al prodotto dovuti al trasporto.
 - f. Rimozione o installazione del prodotto.
 - g. Cause esterne al prodotto, quali cali di tensione o interruzione di corrente.
 - h. Uso di componenti o parti non conformi alle specifiche ViewSonic.
 - i. Usura e consumo normali.
 - j. Qualsiasi altra causa non direttamente imputabile a un difetto del prodotto.
3. Costi per i servizi di rimozione, installazione, trasporto, assicurazione ed impostazione.

Come richiedere assistenza

1. Per informazioni su come ottenere assistenza durante il periodo di garanzia, contattare l'assistenza clienti ViewSonic (fare riferimento alla pagina dell'Assistenza clienti). È necessario fornire il numero di serie del monitor l'Assistenza clienti ViewSonic. È necessario fornire il numero di serie del monitor.
2. Per ottenere assistenza durante il periodo di garanzia, è necessario fornire (a) la fattura o lo scontrino fiscale originale con l'indicazione della data di acquisto, (b) il nome, (c) l'indirizzo, (d) una descrizione del problema e (e) il numero di serie del prodotto.
3. Portare o spedire il prodotto, a proprie spese, nell'imballo originale a un centro di assistenza autorizzato ViewSonic o a ViewSonic.
4. Per ulteriori informazioni o per ottenere il recapito del centro di assistenza ViewSonic più vicino, contattare ViewSonic.

Limitazione delle garanzie implicite

Non viene fornita alcuna garanzia, esplicita o implicita, oltre a quanto stabilito in questa sede, ivi compresa la garanzia implicita di commerciabilità e idoneità ad uno scopo particolare.

Esclusione di responsabilità per danni

La responsabilità di viewsonic si intende limitata ai costi di riparazione o sostituzione del prodotto.

Viewsonic non sarà ritenuta responsabile per:

1. Danni a proprietà di terzi causati da difetti del prodotto, danni derivanti da disagio, perdita d'uso del prodotto, perdita di tempo, lucro cessante, perdita di opportunità commerciali o di avviamento, interferenze nei rapporti commerciali o altre perdite di carattere commerciale, anche nel caso in cui sia stata notificata la possibilità di tali danni.
2. Qualsiasi altro danno, sia esso incidentale, consequenziale o di altro tipo.
3. Qualsiasi reclamo nei confronti del cliente da parte di terzi.
4. Riparazione o tentata riparazione da parte di personale non autorizzato da ViewSonic.

Effetto della legislazione locale

La presente garanzia conferisce all'utente specifici diritti legali; l'utente tuttavia può godere di altri diritti che variano da stato a stato. Alcuni stati non ammettono limitazioni alle garanzie implicite e/o non consentono l'esclusione di responsabilità per danni incidentali o consequenziali e, pertanto, le limitazioni di cui sopra potrebbero non essere applicabili al caso specifico.

Vendite al di fuori degli Stati Uniti e del Canada

Per informazioni sulla garanzia e sull'assistenza per i prodotti ViewSonic venduti al di fuori degli Stati Uniti e del Canada, contattare ViewSonic o il rivenditore ViewSonic locale.

Il periodo di garanzia di questo prodotto in Cina (Hong Kong, Macao e Taiwan escluse) è soggetto ai termini ed alle condizioni della Scheda di Manutenzione e Garanzia.

Gli utenti dell'Europa e della Russia possono trovare i dettagli sulla garanzia fornita sul sito www.viewsoniceurope.com alla voce Support/Warranty Information (Supporto/Informazioni sulla Garanzia).



ViewSonic®