

PX749-4K

DLP проектор

Руководство пользователя

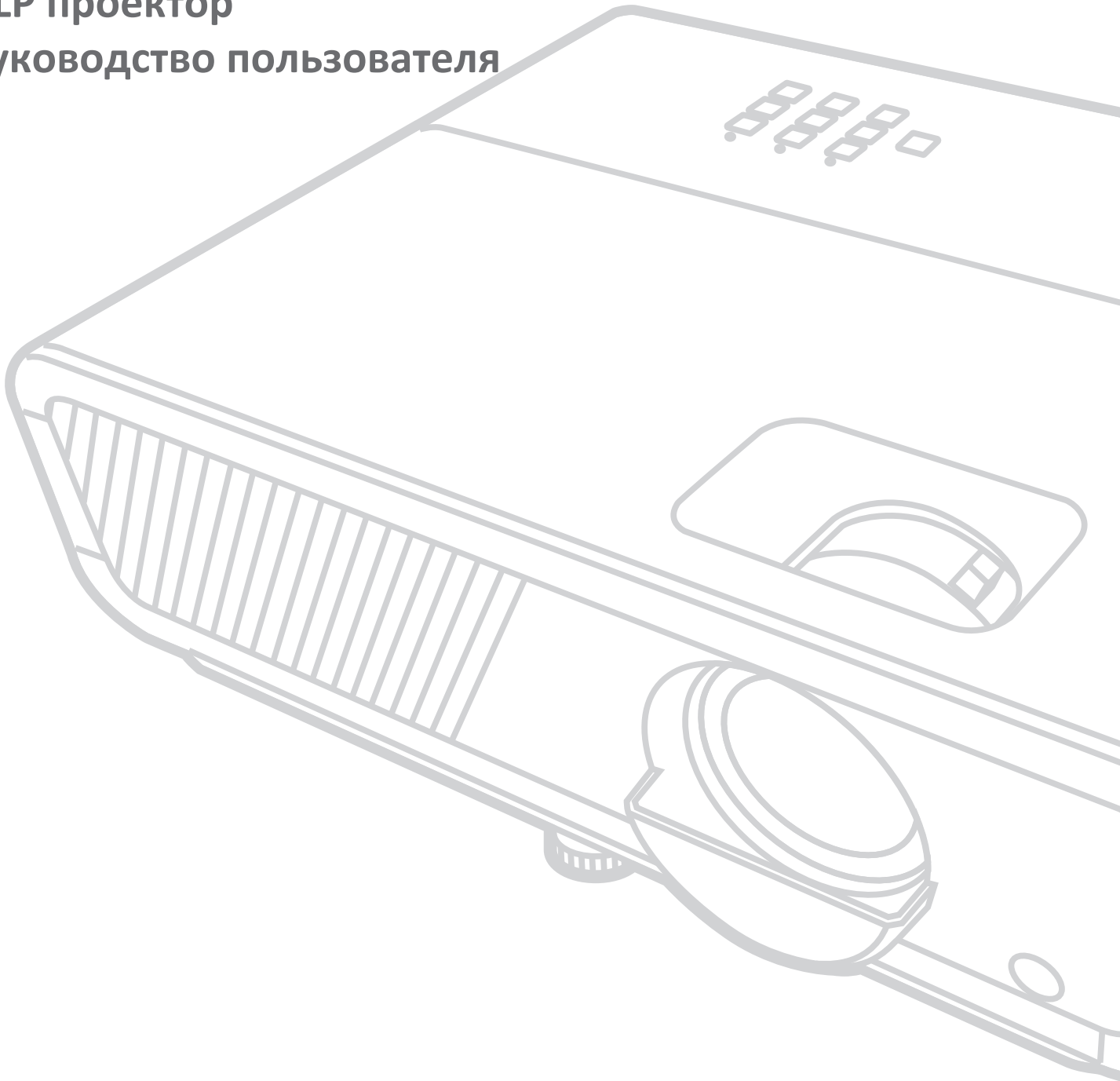

Благодарим за выбор ViewSonic®

Компания ViewSonic® — ведущий мировой поставщик видеотехники. Наша высокотехнологичная, новаторская и удобная в эксплуатации продукция превосходит все ожидания потребителей. Мы верим, что продукция ViewSonic® может изменить мир в лучшую сторону. Без сомнения, изделие производства ViewSonic® прослужит вам долго.

Еще раз благодарим за выбор ViewSonic®!

Меры обеспечения безопасности

Перед началом эксплуатации устройства ознакомьтесь со следующими **мерами обеспечения безопасности**.

- Храните руководство пользователя в безопасном месте для справки.
- Ознакомьтесь с предупреждениями и выполняйте все инструкции.
- Для надлежащей вентиляции свободное пространство вокруг проектора должно быть не менее 50 см.
- Устанавливайте проектор в хорошо вентилируемых местах. Не ставьте на проектор никакие предметы, препятствующие рассеянию тепла.
- Не ставьте проектор на неровную или неустойчивую поверхность. Проектор может упасть, что может привести к травме или повреждению проектора.
- Не смотрите в объектив во время работы проектора. Интенсивный луч света опасен для зрения.
- При включении лампы проектора обязательно открывайте затвор или снимайте крышку объектива.
- Во время работы проектора запрещается закрывать проекционный объектив каким-либо предметами, т. к. это может привести к нагреванию и деформированию этих предметов или даже стать причиной возгорания.
- В процессе работы лампа проектора сильно нагревается. Перед заменой лампы необходимо дать проектору остыть в течение приблизительно 45 минут.
- Не используйте лампы с истекшим номинальным сроком службы. При использовании сверх установленного срока службы лампа в редких случаях может треснуть.
- Запрещается производить замену лампы и других электронных компонентов, если вилка шнура питания проектора не вынута из розетки.
- Не пытайтесь разбирать проектор. Детали внутри корпуса находятся под высоким напряжением, контакт с ними может привести к смертельному исходу.
- Во время перемещения проектора не допускайте его падения и не ударяйте его.
- Не ставьте тяжелые предметы на проектор или соединительные кабели.
- Не устанавливайте проектор вертикально на торцовую часть. Это может вызвать падение проектора, что может привести к травме или повреждению проектора.
- Не допускайте воздействия на проектор прямых солнечных лучей и других постоянных источников тепла. Запрещается устанавливать проектор вблизи источников тепла, таких как радиаторы, обогреватели, кухонные плиты и другие устройства (включая усилители), нахождение поблизости от которых может привести к опасному повышению температуры устройства.
- Не ставьте емкости с жидкостью на проектор или рядом с ним. Попадание жидкости внутрь корпуса может привести к выходу проектора из строя. При намокании проектора выньте вилку шнура питания из розетки и обратитесь в местный сервисный центр для обслуживания проектора.

- Во время работы проектора вы можете почувствовать поток теплого воздуха со специфическим запахом из вентиляционной решетки проектора. Это нормальное явление и не является неисправностью.
- Соблюдайте правила техники безопасности при использовании полярной или заземляющей вилки. Полярная вилка имеет два плоских контакта разной ширины. Заземляющая вилка имеет два контакта питания и третий заземляющий контакт. Широкий контакт и третий контакт обеспечивают безопасность пользователя. Если вилка не подходит к электрической розетке, приобретите адаптер. Не пытайтесь с усилием вставить вилку в розетку.
- При подключении к электрической розетке НЕ удаляйте заземляющий контакт. ЗАПРЕЩАЕТСЯ удалять заземляющие контакты.
- Запрещается наступать на сетевой шнур или сгибать его, особенно возле вилки и в месте выхода из проектора.
- В некоторых странах напряжение НЕСТАБИЛЬНО. Проектор рассчитан на безотказную эксплуатацию при напряжении питания переменного тока от 100 до 240 В, однако сбои питания и скачки напряжения свыше ± 10 В могут привести к выходу проектора из строя. Поэтому при опасности сбоев питания или скачков напряжения рекомендуется подключать проектор через стабилизатор напряжения, фильтр для защиты от перенапряжения или источник бесперебойного питания (ИБП).
- При задымлении, аномальном шуме или сильном запахе сразу же выключите проектор и обратитесь к продавцу или в компанию ViewSonic®. Использование проектора в таких условиях представляет опасность.
- Используйте только принадлежности и аксессуары, указанные производителем.
- Отсоедините штепсель питания от электрической розетки, если проектор не будет использоваться длительное время.
- Для проведения технического обслуживания обращайтесь к квалифицированным специалистам.



ВНИМАНИЕ! Данное изделие может являться источником потенциально опасного оптического излучения. Как и в случае с любым другим источником яркого света не смотрите в луч света, RG2 IEC 62471-5:2015

Меры обеспечения безопасности: ПОТОЛОЧНЫЙ МОНТАЖ

Перед началом эксплуатации проектора ознакомьтесь со следующими мерами обеспечения безопасности.

При необходимости монтажа проектора под потолком настоятельно рекомендуется пользоваться правильно подобранным комплектом для потолочного монтажа проектора, а также проверять безопасность и надежность установки.

Использование ненадлежащих комплектов для потолочного монтажа повышает опасность падения проектора с потолка вследствие неправильного крепления или применения болтов неподходящего диаметра или длины.

Комплект для потолочного монтажа проектора можно приобрести там же, где был приобретен проектор.

Содержание

Меры обеспечения безопасности	3
Введение.....	9
Комплект поставки	9
Общие сведения об устройстве	10
Проектор	10
Пульт ДУ	12
Первоначальная настройка.....	14
Выбор места для установки	14
Проекционные размеры	15
Монтаж проектора	17
Предотвращение несанкционированного использования	18
Использование гнезда для защиты.....	18
Использование функции защиты паролем	19
Блокировка кнопок управления.....	22
Подключения.....	23
Подключение к сети питания.....	23
Подключение источникам видеосигнала/компьютеру.....	24
Подключение через разъем HDMI	24
Подключение к разъему USB C.....	24
Подключение к звуковому устройству.....	24
Эксплуатация	25
Включение и выключение проектора	25
Включение проектора	25
Выключение проектора	26
Выбор источника входного сигнала	27
Регулировка проецируемого изображения	28
Точная настройка размера и резкости изображения.....	28
Коррекция трапецеидальных искажений	29
Регулировка по 4 углам.....	30
Скрытие изображения	30
Управление проектором по локальной сети.....	31
Настройка параметров Настр. упр. по ЛС.....	31

Функции меню.....	33
Общий порядок работы с экранным меню	33
Дерево экранных меню.....	34
Меню ДИСПЛЕЙ	39
Меню ИЗОБРАЖЕНИЕ	42
Меню УПРАВЛЕНИЕ ПИТАНИЕМ.....	45
Меню ОСНОВНЫЕ	47
Меню ДОПОЛНИТЕЛЬНЫЕ	50
Меню СИСТЕМА	54
Меню ИНФОРМАЦИЯ	56
Приложение	57
Технические характеристики	57
Размеры проектора	58
Поддерживаемые режимы синхронизации.....	58
Устранение неисправностей.....	60
Проблемы общего характера	60
Индикаторы	61
Обслуживание.....	62
Общие меры безопасности	62
Чистка объектива.....	62
Чистка корпуса	62
Хранение проектора.....	62
Отказ от ответственности.....	62
Информация об источнике света.....	63
Наработка источника света.....	63
Продление срока службы источника света	63
Сроки замены источника света	64
Замена источника света	64

Информация о соответствии нормам и обслуживании	65
Информация о соответствии.....	65
Соответствие требованиям ФКС США	65
Соответствие стандарту Industry Canada	65
Соответствие стандартам ЕС для европейских стран	66
Заявление о соответствии стандартам RoHS2.....	67
Ограничение использования опасных веществ для Индии.....	68
Утилизация продукта после окончания срока службы	68
Сведения об авторских правах	69
Служба поддержки.....	70
Ограниченная гарантия.....	71

> Введение

Комплект поставки

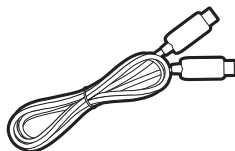
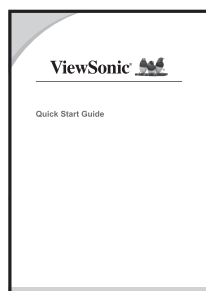
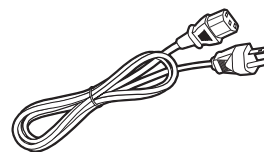
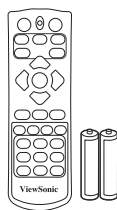
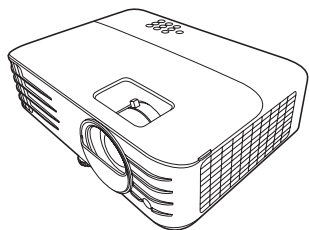

ПРИМЕЧАНИЕ: Входящие в комплект поставки шнур питания и видеокабели могут отличаться в зависимости от вашей страны. За дополнительными сведениями обратитесь к местному продавцу.

Общие сведения об устройстве

Проектор

Органы управления и их назначение

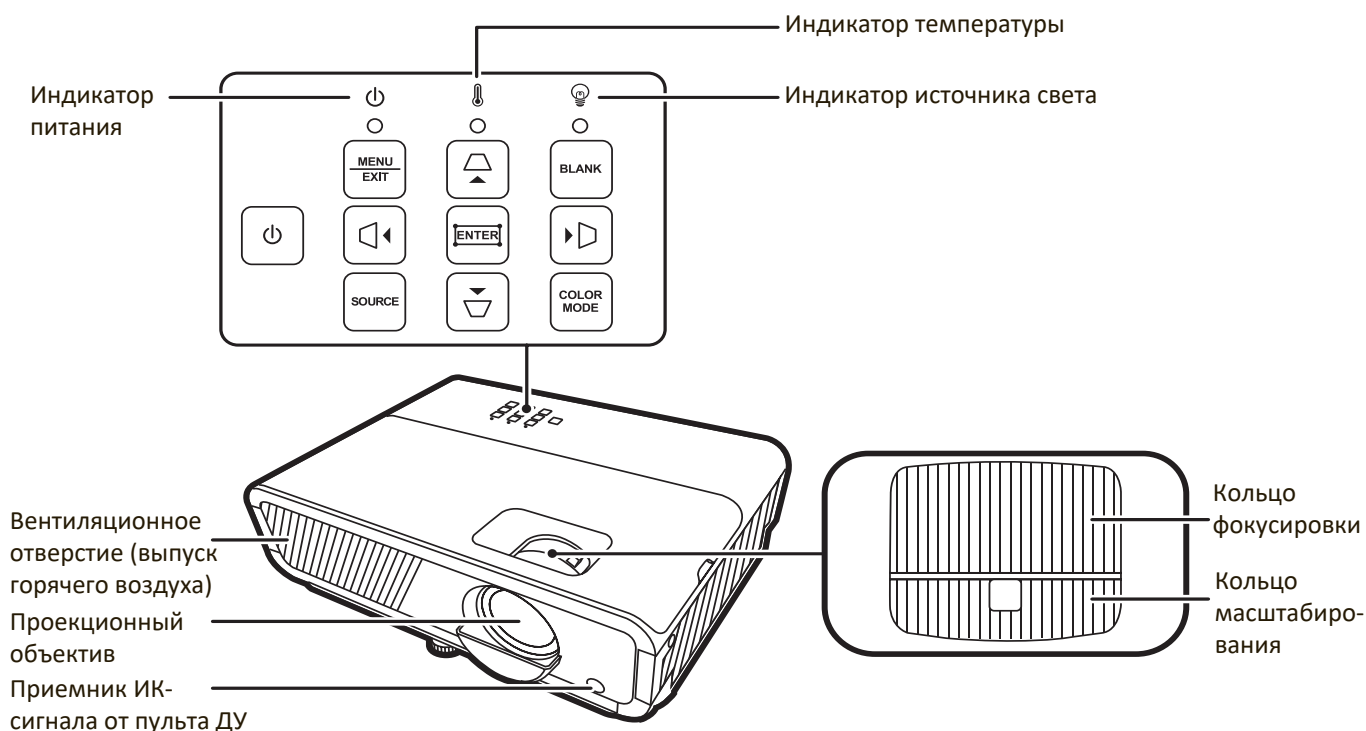

Кнопка	Описание
[⏻] Питание	Попеременное переключение проектора между режимами ожидания и включения питания.
[▢/▣/▤/▥] Кнопки коррекции трапецеидальных искажений	Ручная коррекция искажений изображения, возникающих при проецировании не под прямым углом к экрану.
[◀/▶/▲/▼] Влево/Вправо/Вверх/ Вниз	Выбор нужных пунктов меню и регулировка значений параметров, когда активировано экранное меню.
Menu/Exit	Включение или выключение экранного меню.
Source	Отображение панели выбора источника входного сигнала.
Blank	Скрытие изображения с экрана.
Enter	Активация выбранного пункта экранного меню, когда активировано экранное меню.
[⏏] Регулировка углов	Отображение меню Рег. углов.
Color Mode	Отображение панели выбора цветового режима.

Разъемы

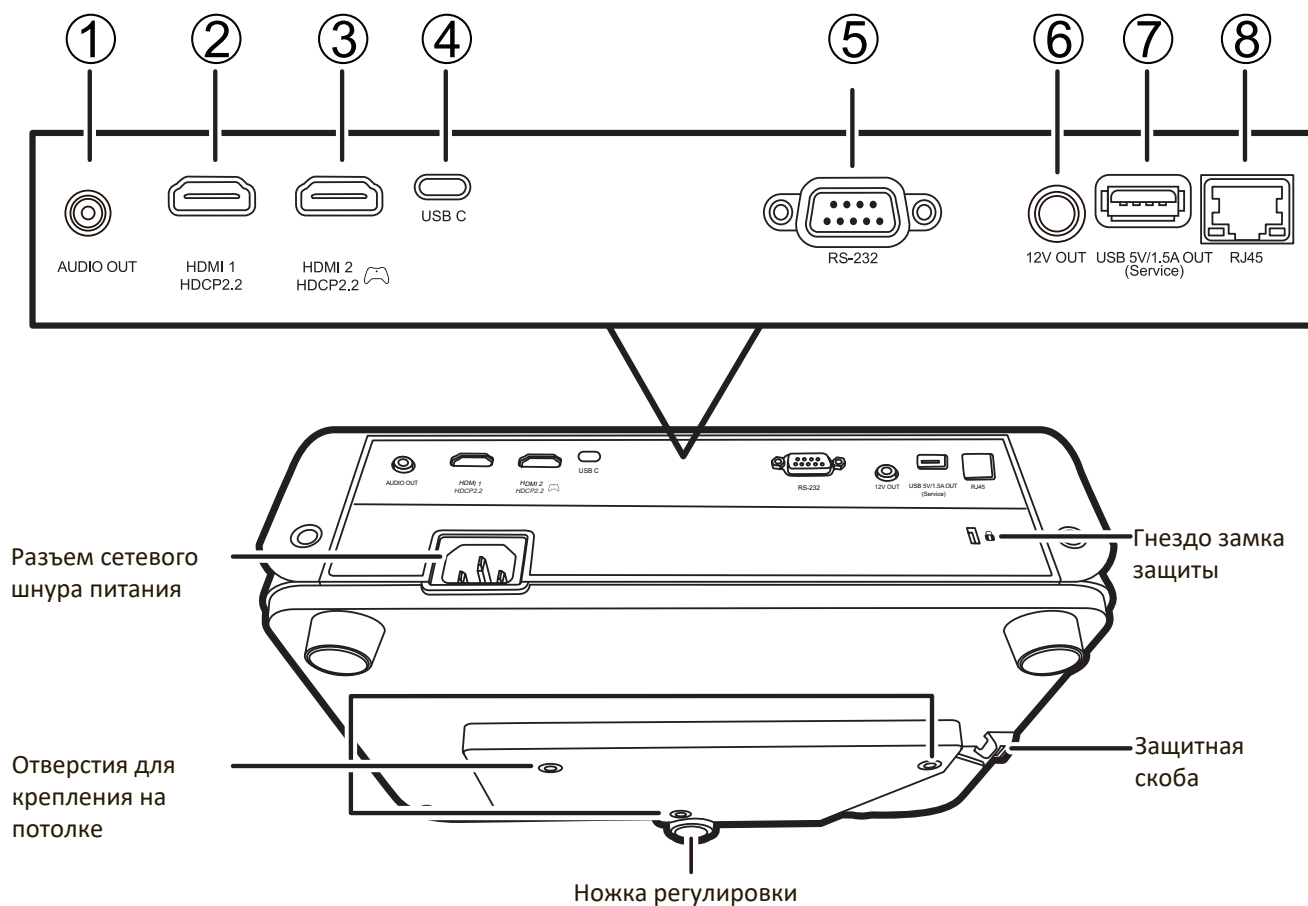

Разъем	Описание
[1] AUDIO OUT	Разъем выходного звукового сигнала.
[2] HDMI 1	Разъем HDMI.
[3] HDMI 2	Разъем HDMI.
[4] USB C	Разъем USB C.
[5] RS-232	Разъем управления RS-232.
[6] 12V OUT	Выход 12 В пост. тока.
[7] USB 5V/1.5A OUT (Service)	Разъем USB Type A для подачи питания.
[8] RJ45	Порт локальной сети.

Пульт ДУ

Органы управления и их назначение

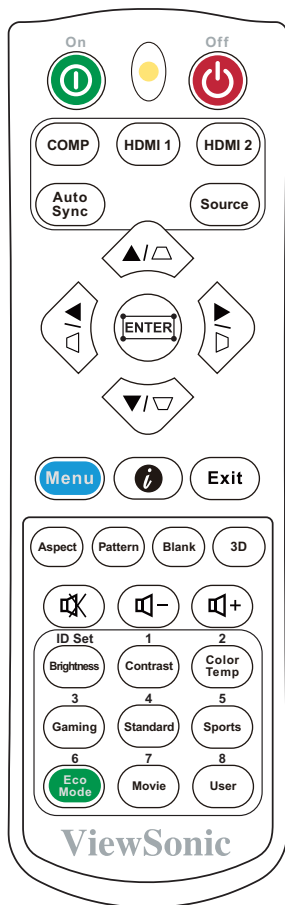

Кнопка	Описание
On/Off	Попеременное переключение между режимами ожидания и включения питания.
COMP	Недоступно.
HDMI 1	Выбор разъема HDMI 1 в качестве источника входного сигнала для отображения.
HDMI 2	Выбор разъема HDMI 2 в качестве источника входного сигнала для отображения.
Auto Sync	Функция не назначена.
Source	Отображение панели выбора источника входного сигнала.
[Кнопки коррекции трапецеидальных искажений]	Ручная коррекция искажений изображения, возникающих при проецировании не под прямым углом к экрану.

Кнопка	Описание
Enter	Активация выбранного пункта экранного меню.
[Кнопка регулировки углов]	Отображение меню Рег. углов.
◀ Влево/▶ Вправо ▲ Вверх/▼ Вниз	Выбор нужных элементов меню и настройка значений параметров.
Menu	Включение/выключение экранного меню или возврат к предыдущему экранному меню.
i (ИНФОРМАЦИЯ)	Отображение меню ИНФОРМАЦИЯ .
Exit	Выход с сохранением настроек меню.
Aspect	Отображение панели выбора формата (соотношения сторон).
Pattern	Отображение встроенного тестового образца.
Blank	Скрытие изображения с экрана.
3D	Отображение меню 3D. ПРИМЕЧАНИЕ: Доступно только для определенных моделей.
🔊+ (Увеличение громкости)	Увеличение уровня громкости.
🔊- (Уменьшение громкости)	Уменьшение уровня громкости.
🔊 (Отключение звука)	Попеременное включение и отключение звука.
Brightness	Отображение панели регулировки яркости.
Contrast	Отображение панели регулировки контрастности.
Color Temp	Отображение меню выбора цветовой температуры.
Gaming	Выбор режима Игры .
Standard	Выбор режима СТАНДАРТНАЯ .
Sports	Выбор режима Спорт .
Eco Mode	Выбор режима Есо .
Movie	Выбор режима Фильм .
User	Выбор режима Пользовательский 1 или Пользовательский 2 .

Зона действия пульта ДУ

Для правильной работы пульта ДУ соблюдайте следующие правила:

1. Пульт ДУ нужно направлять на датчик(-и) ИК-сигнала проектора под углом не более 30 градусов.
2. Расстояние между датчиком(-ами) и пультом ДУ должно быть не более 8 метров (26 футов).

ПРИМЕЧАНИЕ: Расположение датчика(-ов) инфракрасных (ИК) сигналов дистанционного управления см. на рисунке.

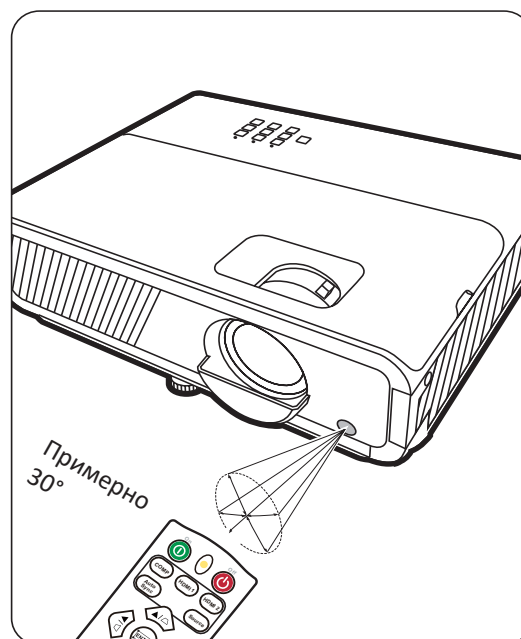

Замена батареек в пульте ДУ

1. Снимите крышку отсека батареек снизу пульта ДУ, нажав выступ и сдвинув его вниз.
2. Извлеките (при необходимости) две имеющиеся батарейки типа ААА и вместо них вставьте новые батарейки.

ПРИМЕЧАНИЕ: соблюдайте полярность батареек, как показано.

3. Установите крышку на место. Для этого совместите ее с корпусом и задвиньте в прежнее положение.

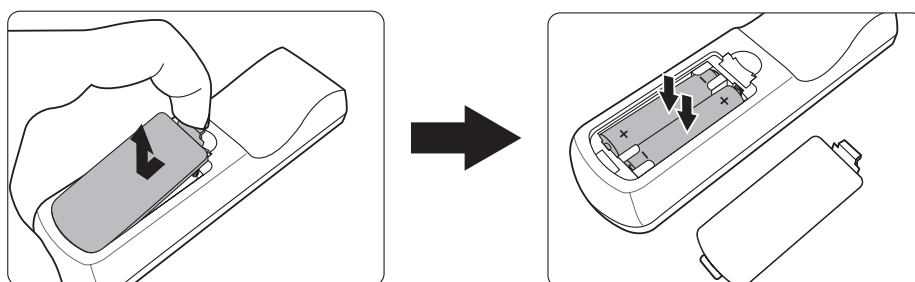

ПРИМЕЧАНИЕ:

- Не оставляйте пульт ДУ и батарейки в местах с очень высокой температурой или влажностью.
- Для замены используйте только такие же или аналогичные батарейки, рекомендованные их изготовителем.
- Выбрасывайте использованные батарейки в соответствии с инструкцией изготовителя и местными экологическими нормами.
- Извлекайте разряженные батарейки из пульта ДУ, чтобы не повредить его, а также при длительном перерыве в использовании пульта ДУ.

Первоначальная настройка

В этом разделе приводятся подробные инструкции по настройке вашего проектора.

Выбор места для установки

Выберите место для установки в зависимости от ваших предпочтений и конфигурации помещения. Учитывайте следующее:

- Размер и положение экрана.
- Расположение подходящей розетки питания.
- Расположение и расстояние между проектором и другим оборудованием.

Предусмотрены следующие места установки проектора:

1. Спер. - стол

Проектор устанавливается на полу перед экраном.

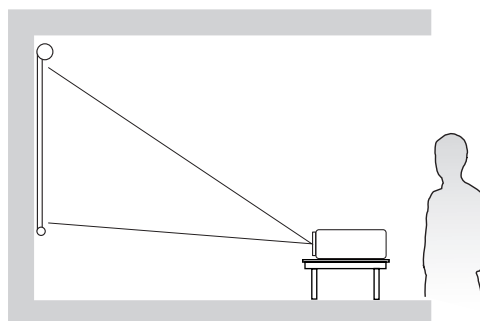

2. Спер. - потолок

Проектор подвешивается вверх дном на потолке перед экраном.

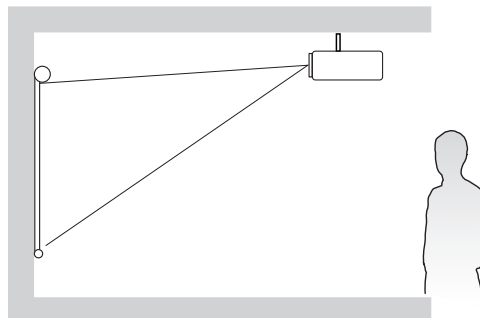

3. Сзади на потолок

Проектор подвешивается вверх дном на потолке за экраном.

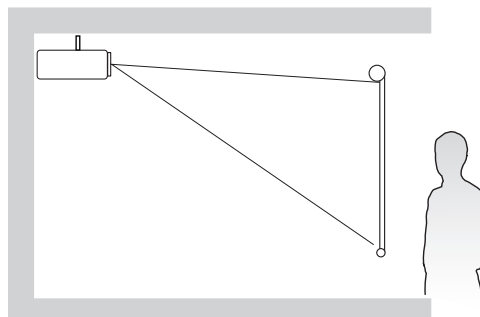

ПРИМЕЧАНИЕ: Для этого варианта требуется специальный экран для проецирования сзади.

4. Сзади на столе

Проектор устанавливается на полу или на столе за экраном.

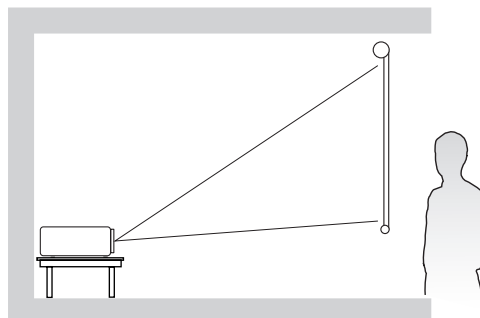

ПРИМЕЧАНИЕ: Для этого варианта требуется специальный экран для проецирования сзади.

Проекционные размеры

ПРИМЕЧАНИЕ: Физическое экранное разрешение вывода этого проектора см. в разделе "Технические характеристики" на стр. 53.

- Изображение формата 16:9 на экране формата 16:9

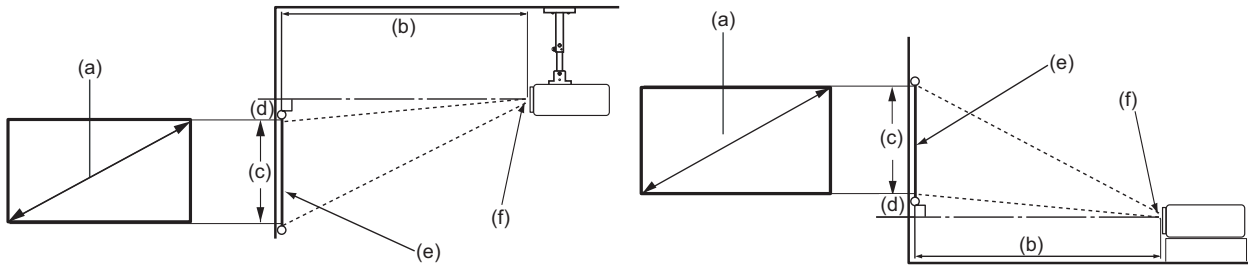

- Изображение формата 16:9 на экране формата 4:3

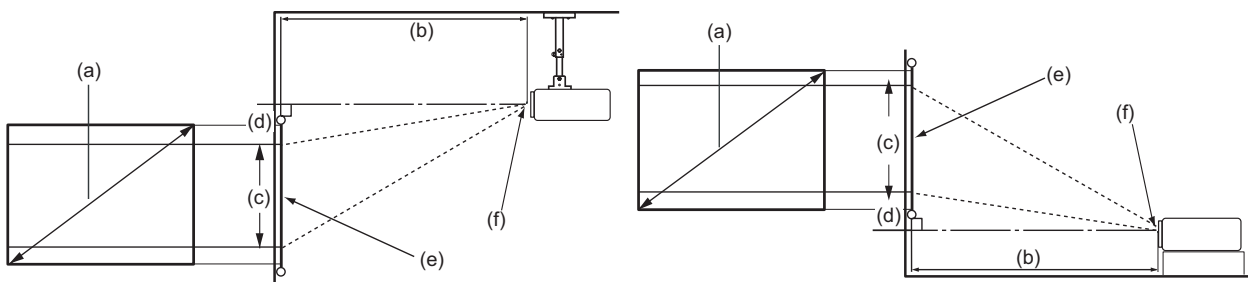

ПРИМЕЧАНИЕ:
 (e) = экран
 (f) = центр объектива

Изображение формата 16:9 на экране формата 16:9

(a) Размер экрана		(b) Проекционное расстояние				(c) Высота изображения		(d) Вертикальное смещение			
		минимум		максимум				минимум		максимум	
дюйм	мм	дюйм	мм	дюйм	мм	дюйм	мм	дюйм	мм	дюйм	мм
60	1524	59	1496,8	77	1945,9	29	747	2,9	74,7	2,9	74,7
70	1778	69	1746,3	89	2270,2	34	872	3,4	87,2	3,4	87,2
80	2032	79	1995,8	102	2594,5	39	996	3,9	99,6	3,9	99,6
90	2286	88	2245,3	115	2918,8	44	1121	4,4	112,1	4,4	112,1
100	2540	98	2494,7	128	3243,2	49	1245	4,9	124,5	4,9	124,5
110	2794	108	2744,2	140	3567,5	54	1370	5,4	137,0	5,4	137,0
120	3048	118	2993,7	153	3891,8	59	1494	5,9	149,4	5,9	149,4
130	3302	128	3243,2	166	4216,1	64	1619	6,4	161,9	6,4	161,9
140	3556	138	3492,6	179	4540,4	69	1743	6,9	174,3	6,9	174,3
150	3810	147	3742,1	192	4864,7	74	1868	7,4	186,8	7,4	186,8
160	4064	157	3991,6	204	5189,1	78	1992	7,8	199,2	7,8	199,2
170	4318	167	4241,1	217	5513,4	83	2117	8,3	211,7	8,3	211,7
180	4572	177	4490,5	230	5837,7	88	2241	8,8	224,1	8,8	224,1
190	4826	187	4740,0	243	6162,0	93	2366	9,3	236,6	9,3	236,6
200	5080	196	4989,5	255	6486,3	98	2491	9,8	249,1	9,8	249,1

Изображение формата 16:9 на экране формата 4:3

(a) Размер экрана		(b) Проекционное расстояние				(c) Высота изображения		(d) Вертикальное смещение			
		минимум		максимум				минимум		максимум	
дюйм	мм	дюйм	мм	дюйм	мм	дюйм	мм	дюйм	мм	дюйм	мм
60	1524	54	1373,9	70	1786,1	27	686	2,7	68,6	2,7	68,6
70	1778	63	1602,9	82	2083,8	32	800	3,2	80,0	3,2	80,0
80	2032	72	1831,9	94	2381,5	36	914	3,6	91,4	3,6	91,4
90	2286	81	2060,9	105	2679,1	41	1029	4,1	102,9	4,1	102,9
100	2540	90	2289,9	117	2976,8	45	1143	4,5	114,3	4,5	114,3
110	2794	99	2518,9	129	3274,5	50	1257	5,0	125,7	5,0	125,7
120	3048	108	2747,8	141	3572,2	54	1372	5,4	137,2	5,4	137,2
130	3302	117	2976,8	152	3869,9	59	1486	5,9	148,6	5,9	148,6
140	3556	126	3205,8	164	4167,6	63	1600	6,3	160,0	6,3	160,0
150	3810	135	3434,8	176	4465,2	68	1715	6,8	171,5	6,8	171,5
160	4064	144	3663,8	188	4762,9	72	1829	7,2	182,9	7,2	182,9
170	4318	153	3892,8	199	5060,6	77	1943	7,7	194,3	7,7	194,3
180	4572	162	4121,8	211	5358,3	81	2057	8,1	205,7	8,1	205,7
190	4826	171	4350,7	223	5656,0	86	2172	8,6	217,2	8,6	217,2
200	5080	180	4579,7	234	5953,6	90	2286	9,0	228,6	9,0	228,6

ПРИМЕЧАНИЕ: Размеры приводятся с допуском в 3% в связи с отклонениями характеристик оптических компонентов. В случае стационарной установки проектора рекомендуется сначала протестировать на месте установки оптимальность выбранных значений проекционного расстояния и размера проецируемого изображения, чтобы учесть реальные допуски оптических характеристик этого проектора. Такое тестирование позволит точно определить оптимальное место установки проектора.

Монтаж проектора

ПРИМЕЧАНИЕ: Если вы купили сторонний монтажный комплект, то используйте винты правильного размера. Размер винтов варьируется в зависимости от толщины монтажной пластины.

1. Для обеспечения максимально надежной установки используйте комплект настенного или потолочного монтажа производства ViewSonic®.
2. Убедитесь в том, что винты, используемые для крепления проектора, имеют следующие характеристики:
 - Тип винта: M4 x 8
 - Максимальная длина винта: 8 мм

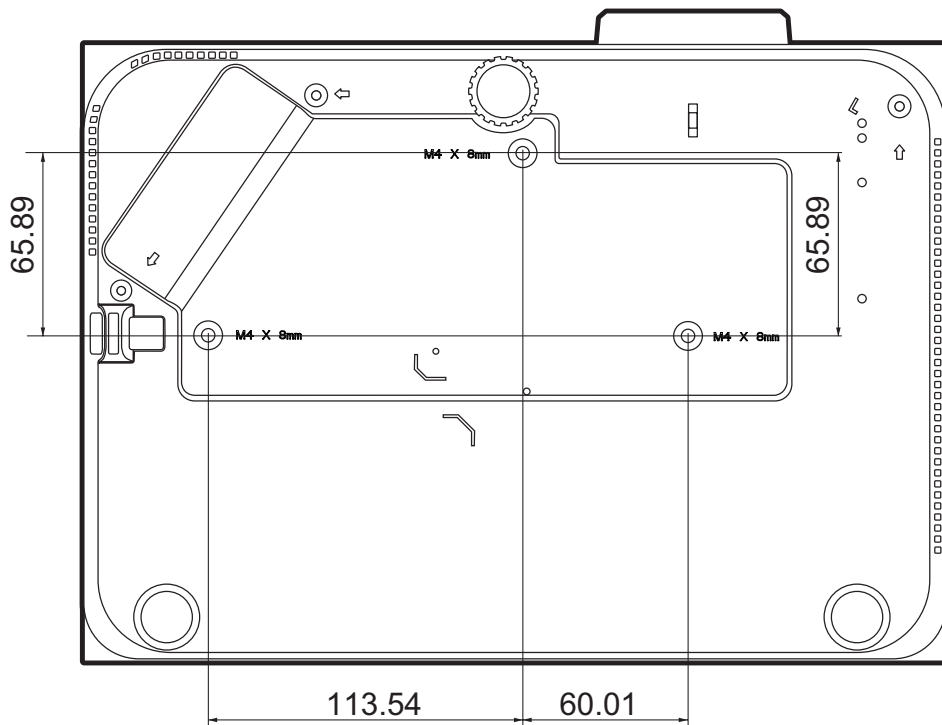

ПРИМЕЧАНИЕ:

- Не устанавливайте проектор вблизи источников тепла.
- Между дном проектора и потолком оставляйте зазор минимум 10 см.

Предотвращение несанкционированного использования

В проекторе есть несколько встроенных средств защиты для предотвращения кражи, несанкционированного доступа и случайного изменения настроек.

Использование гнезда для защиты

Для предотвращения кражи проектора установите блокирующее приспособление в гнездо защиты для прикрепления проектора к неподвижному объекту.

Ниже показан пример установки блокирующего приспособления в гнездо защиты:

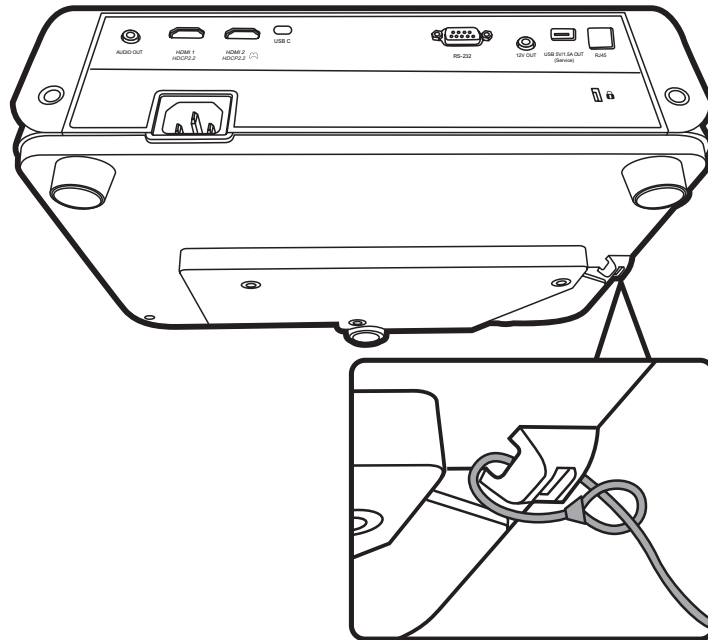

ПРИМЕЧАНИЕ: Это гнездо защиты можно также использовать как якорь для безопасности при установке проектора на потолке.

Использование функции защиты паролем

Для предотвращения несанкционированного доступа или использования проектора доступ к нему можно защитить паролем. Пароль можно установить с помощью экранного меню.

ПРИМЕЧАНИЕ: Запишите пароль и сохраните его в надежном месте.

Установка пароля

1. Нажмите **Menu** для открытия экранного меню и выберите: **СИСТЕМА > Настройки безопасн.** и нажмите **Enter**.
2. Выделите пункт **Блокировка при включении** и выберите **Вкл.** нажатием ◀/▶.
3. Как показано на рисунке справа, четыре кнопки со стрелками (▲, ▶, ▼, ◀) соответствуют 4 цифрам (1, 2, 3, 4). Нажимая кнопки со стрелками, введите пароль из шести цифр.



4. Повторно введите новый пароль для подтверждения. После установки пароля снова откроется экранное меню на странице **Настройки безопасн.**
5. Нажмите **Exit** для выхода из экранного меню.

ПРИМЕЧАНИЕ: После установки пароля его нужно будет вводить каждый раз при запуске проектора.

Изменение пароля

1. Нажмите **Menu** для открытия экранного меню и выберите: **СИСТЕМА > Настройки безопасн. > Изменить пароль.**
2. Нажмите **Enter**, в результате появится сообщение "ВВЕДИТЕ ТЕКУЩИЙ ПАРОЛЬ".
3. Введите старый пароль.
 - » Если будет введен правильный пароль, то появится сообщение "ВВЕДИТЕ НОВЫЙ ПАРОЛЬ".
 - » Если будет введен неправильный пароль, то на 5 секунд появится сообщение об ошибке пароля, а затем появится сообщение "ВВЕДИТЕ ТЕКУЩИЙ ПАРОЛЬ". Повторите попытку или нажмите **Exit** для отмены.
4. Введите новый пароль.
5. Повторно введите новый пароль для подтверждения.
6. Для выхода из экранного меню нажмите **Exit**.

ПРИМЕЧАНИЕ: Во время ввода цифры отображаются в виде звездочек (*).

Отключение функции защиты паролем

1. Нажмите **Menu** для открытия экранного меню и выберите: **СИСТЕМА > Настройки безопасн. > Блокировка при включении.**
2. Нажатием ◀/▶ выберите **Выкл.**
3. Появится сообщение "ВВЕДИТЕ ПАРОЛЬ". Введите текущий пароль.
 - » Если ввести неверный пароль, то снова откроется экранное меню на странице Пароль с выделенным вариантом **Выкл.** в строке **Блокировка при включении.**
 - » Если будет введен неправильный пароль, то на 5 секунд появится сообщение об ошибке пароля, а затем появится сообщение "ВВЕДИТЕ ТЕКУЩИЙ ПАРОЛЬ". Повторите попытку или нажмите **Exit** для отмены.

ПРИМЕЧАНИЕ: Сохраните старый пароль, так как он понадобится для повторной активации функции защиты паролем.

Если забудете пароль

Если включена защита паролем, то при каждом включении проектора будет выводиться запрос на ввод шестизначного пароля. Если вы введете неверный пароль, то в течение 5 секунд будет отображаться показанное на рисунке справа сообщение об ошибке ввода пароля, а затем появится сообщение "ВВЕДИТЕ ПАРОЛЬ".

Повторите попытку, а если не вспомните пароль, то используйте "Процедуру восстановления пароля".

ПРИМЕЧАНИЕ: Если вы введете неверный пароль 5 раз подряд, то проектор автоматически выключится на короткое время.

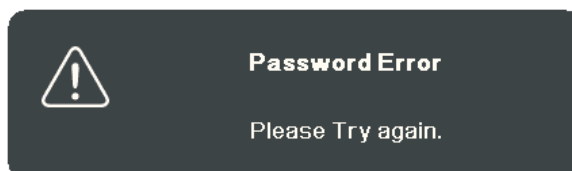

Процедура восстановления пароля

1. Когда появится сообщение "ВВЕДИТЕ ТЕКУЩИЙ ПАРОЛЬ", нажмите и 3 секунды удерживайте **Auto Sync**. На экране проектора появится закодированное число.
2. Запишите это число и выключите проектор.
3. Для раскодирования этого числа обратитесь в местный сервисный центр. Для подтверждения права владения проектором вам, возможно, потребуются предъявить документ о его покупке.

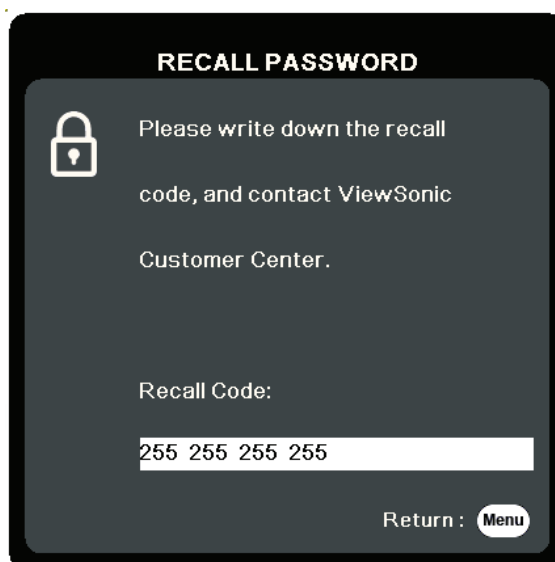

Блокировка кнопок управления

Блокировкой кнопок управления на проекторе можно предотвратить случайное изменение настроек проектора (например, детьми).

ПРИМЕЧАНИЕ: При включенной функции **Блокировка клавиш панели** никакие кнопки управления на проекторе не работают, за исключением **Питание**.

1. Нажмите **Menu** для открытия экранного меню и выберите: **СИСТЕМА > Блокировка клавиш панели**.
2. Нажатием ▲/▼ выберите **Вкл.**
3. Выберите **ДА** и нажмите **Enter** для подтверждения.
4. Чтобы разблокировать кнопки на панели, на проекторе нажмите и 3 секунды удерживайте кнопку ►.

ПРИМЕЧАНИЕ: Можно также с пульта ДУ открыть меню **СИСТЕМА > Блокировка клавиш панели** и выбрать **Выкл.**

Подключения

В этом разделе описывается порядок подключения проектора к другому оборудованию.

Подключение к сети питания

1. Подключите шнур питания к разъему AC IN на задней панели проектора.
2. Вилку шнура питания вставьте в розетку питания.

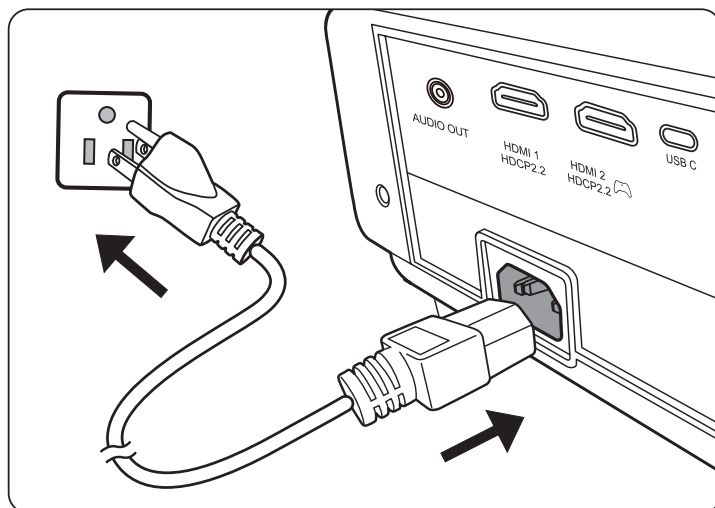

ПРИМЕЧАНИЕ: При установке проектора нужно либо подсоединять вилку шнура питания к электророзетке через находящийся рядом с проектором размыкатель, либо устанавливать проектор рядом с розеткой питания. При возникновении неполадок в работе проектора отсоедините вилку шнура питания от сети электропитания либо отключите питание размыкателем.

Подключение источникам видеосигнала/компьютеру

Подключение через разъем HDMI

Один конец кабеля HDMI подключите к разъему HDMI на видеоустройстве. Затем другой конец кабеля подключите к разъему **HDMI 1** или **HDMI 2** проектора.

Подключение к разъему USB C

Один конец кабеля USB C подключите к разъему USB C на видеоустройстве. Затем другой конец кабеля подключите к разъему **USB C** вашего проектора.

Подключение к звуковому устройству

Проектор оборудован динамиками, но вы можете также подключить внешние динамики к разъему **AUDIO OUT** проектора.

ПРИМЕЧАНИЕ: Для управления выводом звука используются параметры **Громкость** и **Отключение звука** проектора.

Иллюстрации подключения приводятся исключительно в качестве примера. Разъемы на корпусе проектора могут отличаться от показанных в зависимости от модели проектора. Некоторые кабели могут не входить в комплект поставки проектора. Их можно купить в магазинах электронной техники.

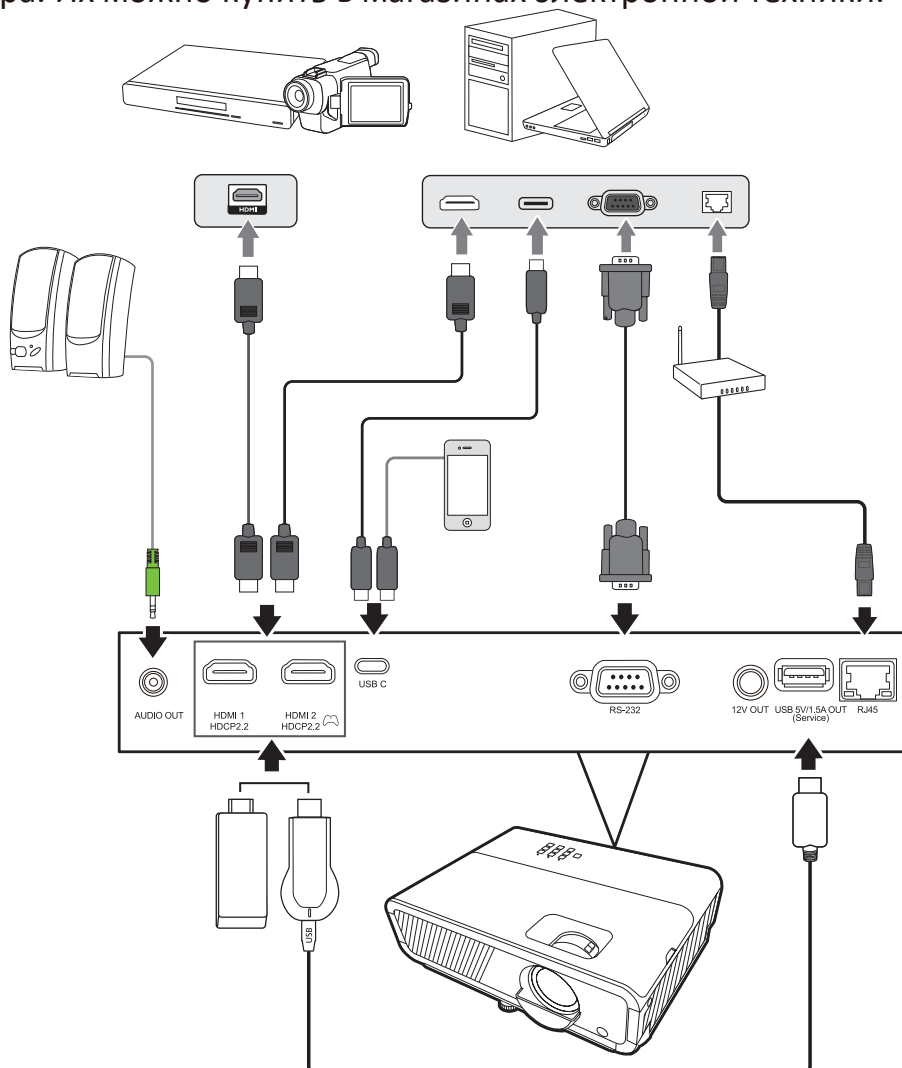

Эксплуатация

Включение и выключение проектора

Включение проектора

1. Для включения проектора нажмите кнопку **Питание**.
2. Загорится источник света и прозвучит "**Звук вкл./выкл. пит.**".
3. Когда проектор включен, индикатор питания непрерывно горит зеленым.

ПРИМЕЧАНИЕ:

- Если проектор еще не остыл после предыдущего использования, то перед включением источника света запустится охлаждающий вентилятор на 90 секунд.
 - Чтобы продлить срок службы источника света, после включения проектора подождите минимум 5 (пять) минут, прежде чем его выключить.
4. Включите все подключенное оборудование, например, ноутбук, после чего проектор начнет поиск источника входного сигнала.

ПРИМЕЧАНИЕ: Если проектор обнаружит источник входного сигнала, то появится панель выбора источника входного сигнала. Если источник входного сигнала не будет обнаружен, то появится сообщение "Нет сигнала".

Первая активация

При первом включении проектора выберите язык экранного меню, следуя отображаемым указаниям.



Выключение проектора

1. Нажмите кнопку **Питание** или **Off**, после чего появится сообщение подтверждения с предложением еще раз нажать кнопку **Питание** или **Off**. Для отмены можно нажать любую другую кнопку.

ПРИМЕЧАНИЕ: Если вы не ответите на запрос в течение нескольких секунд после первого нажатия, то это сообщение исчезнет.

2. После завершения процесса охлаждения прозвучит "**Звук вкл./выкл. пит.**".
3. Выньте вилку шнура питания из розетки, если не собираетесь пользоваться проектором в течение длительного времени.

ПРИМЕЧАНИЕ:

- В целях защиты источника света проектор не реагирует на команды во время охлаждения.
- Не вынимайте вилку шнура питания из розетки до полного выключения проектора.

Выбор источника входного сигнала

Проектор можно подключить к нескольким устройствам одновременно. Но вывод изображения во весь экран возможен только от одного источника.

Если хотите, чтобы проектор автоматически искал источник входного сигнала, то для функции **Быстрый автопоиск** в меню **СИСТЕМА** выберите **Вкл.**

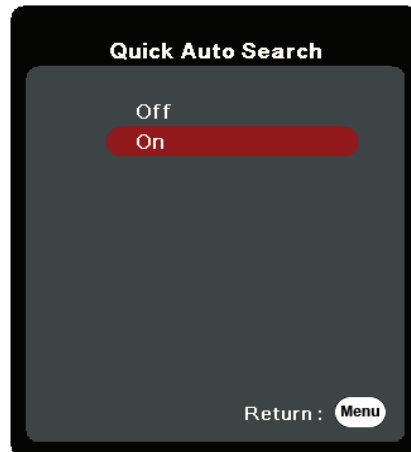

Можно также вручную выбрать **Источник вх. сигнала**, нажав на пульте ДУ одну из кнопок выбора источника входного сигнала или циклически переключаясь между доступными источниками входного сигнала.

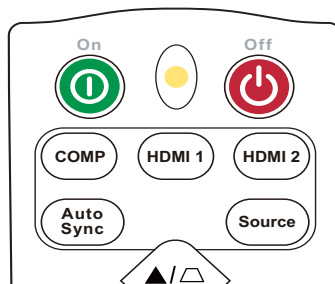

Чтобы вручную выбрать источник входного сигнала, выполните следующее:

1. Нажмите **Source**, в результате появится меню выбора источника.
2. Нажимайте **▲/▼**, пока не выделите нужный сигнал, затем нажмите **Enter**.
3. После обнаружения выбранного источника информация о нем будет несколько секунд отображаться на экране.

ПРИМЕЧАНИЕ: Если к проектору подключено несколько устройств, то для поиска другого источника повторите шаги 1-2.

Регулировка проецируемого изображения

Регулировка высоты проектора и угла проецирования

У проектора есть 1 (одна) регулировочная ножка. Поворачивая эту ножку, можно регулировать высоту проектора и вертикальный угол проецирования. Медленно поворачивайте эту ножку, чтобы точно настроить положение проецируемого изображения.

Точная настройка размера и резкости изображения

Поворачивая кольцо трансфокатора, отрегулируйте размер проецируемого изображения.

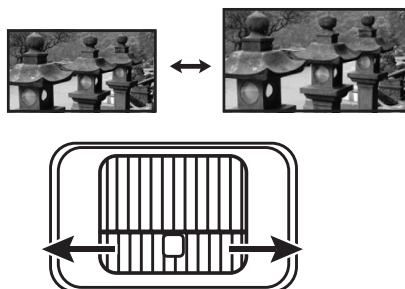

Отрегулируйте резкость изображения, поворачивая кольцо фокусировки.

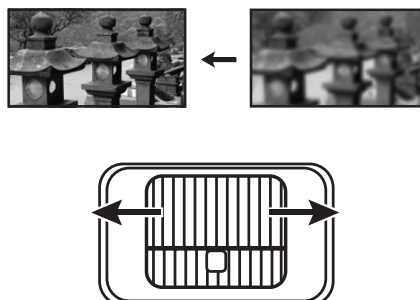

Коррекция трапецидальных искажений

Трапецидальные искажения изображения возникают при проецировании не под прямым углом к экрану.

Для их коррекции, помимо регулировки высоты проектора, можно также:

1. На проекторе или пульте ДУ нажать кнопки коррекции трапецидальных искажений, чтобы показать страницу коррекции трапецидальных искажений.
2. После того, как откроется страница коррекции трапецидальных искажений, нажмите ▽ для коррекции трапецидальных искажений в верхней части изображения. Для корректировки трапецидальных искажений в нижней части изображения нажмите ▲. Для корректировки трапецидальных искажений в правой части изображения нажмите ▷. Для коррекции трапецидальных искажений в левой части изображения нажмите ◁.

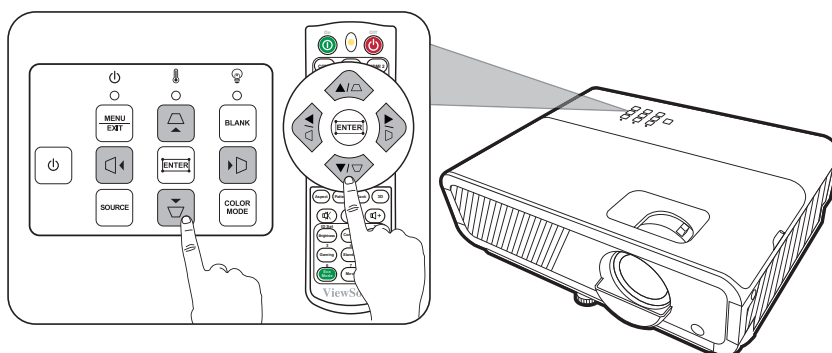
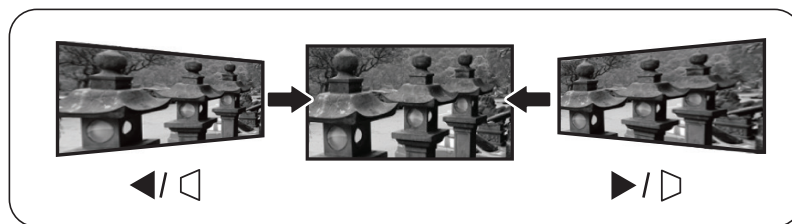
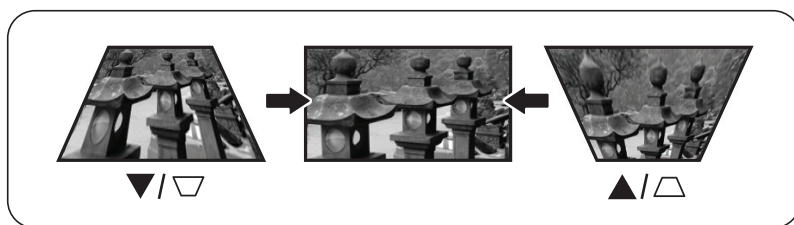







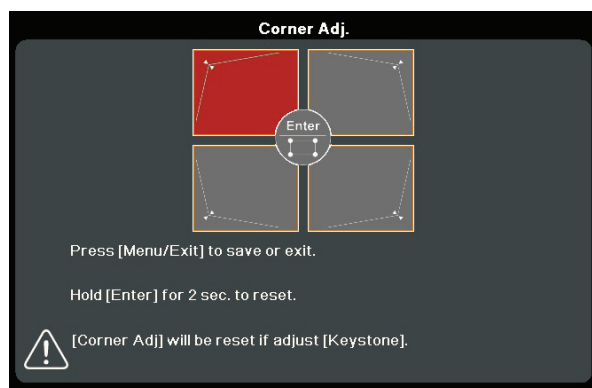







Регулировка по 4 углам

Вы можете вручную регулировать форму и размер неравномерно вытянутого прямоугольного изображения со всех сторон.

1. Чтобы показать страницу Рег. углов, выполните одно из следующих действий:
 - Нажмите .
 - Откройте экранное меню, выберите меню **ДИСПЛЕЙ** > **Рег. углов** и нажмите **Enter**. Откроется страница **Рег. углов**.



2. Нажатием  /  /  /  выберите угол, который хотите отрегулировать, и затем нажмите **Enter**.
3. Нажатием  /  выберите подходящий способ регулировки и нажмите **Enter**.
4. В соответствии с обозначением на экране ( /  для регулировки под углом 45 градусов и  /  /  /  для регулировки под углом 90 градусов), нажатием кнопок  /  /  /  отрегулируйте форму и размер изображения. Для возврата на предыдущий шаг можно нажимать **Menu** или **Exit**. Если нажать **Enter** и удерживать в течение 2 секунд, то будут сброшены настройки выбранного вами угла.

Обозначение выбранного вами угла.

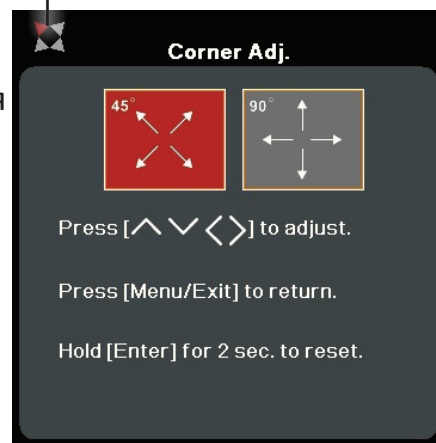

ПРИМЕЧАНИЕ:

- В результате регулировки трапецеидальных искажений будут сброшены настройки параметра **Рег. углов**.
- После изменения значений параметра **Рег. углов** некоторые варианты формата (соотношения сторон) экрана или частоты развертки станут недоступны. Когда это произойдет, сбросьте настройки для всех 4 углов.

Скрытие изображения

Чтобы привлечь все внимание аудитории к докладчику, можно скрыть изображение с экрана, нажав **Blank** на проекторе или на пульте ДУ. Для восстановления изображения нажмите любую кнопку на проекторе или на пульте ДУ.

ВНИМАНИЕ! Не закрывайте проекционный объектив никакими предметами, так как это может привести к их нагреванию и деформированию или даже вызвать возгорание.

Управление проектором по локальной сети

Проектор поддерживает использование ПО Crestron®. Правильно выбрав значения параметров в меню "Настр. упр. по ЛС", можно управлять проектором с компьютера через веб-браузер, когда компьютер и проектор правильно подключены к одной и той же локальной сети.

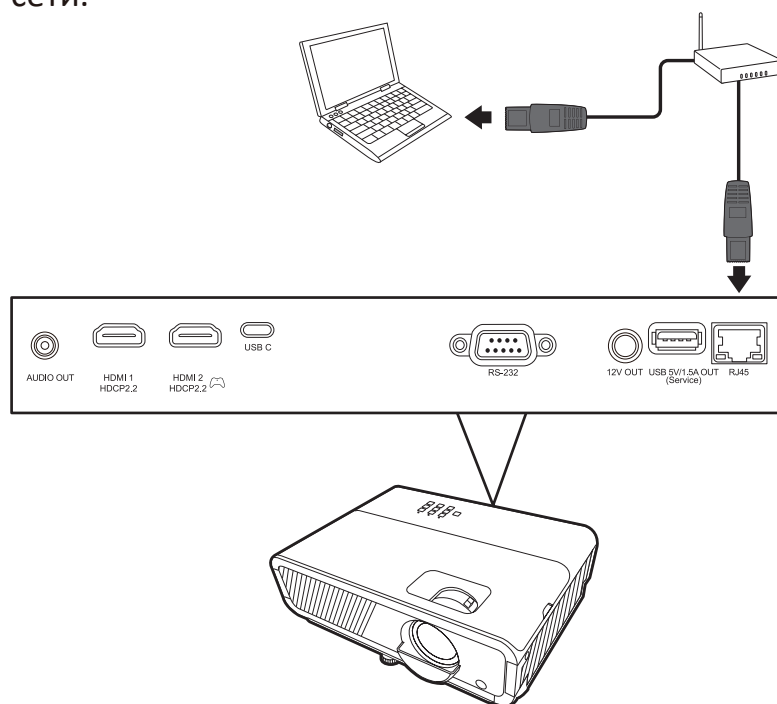

Настройка параметров Настр. упр. по ЛС

- При использовании протокола DHCP:
1. Один конец кабеля RJ45 подключите к входному разъему RJ45 ЛВС на проекторе, а другой конец - к разъему RJ45.
 2. Откройте экранное меню и перейдите к меню **ДОПОЛНИТЕЛЬНЫЕ > Настр. упр. по ЛС**. Нажмите **Enter**, чтобы открыть страницу **Настр. упр. по ЛС**. Или нажмите **Network**, чтобы сразу открыть меню **Настр. упр. по ЛС**.
 3. Выделите пункт **Настр. ЛС** и нажатием **◀ / ▶** выберите **Вкл. DHCP**.
 4. Нажмите **▼**, чтобы выделить **Применить**, а затем нажмите **Enter**.
 5. Подождите примерно 15-20 секунд и затем снова откройте страницу **Настр. ЛС**. На экране появятся настройки **IP-адрес проектора**, **Маска подсети**, **Шлюз по умолчанию** и **Сервер DNS**. Запишите IP адрес, показанный в строке **IP-адрес проектора**.

ПРИМЕЧАНИЕ:

- Если **IP-адрес проектора** все равно не появится, то обратитесь к администратору сети.
- В случае неправильного подключения кабелей RJ45 для параметров **IP-адрес проектора**, **Маска подсети**, **Шлюз по умолчанию** и **Сервер DNS** будут показаны значения 0.0.0.0. Проверьте правильность подключения кабелей и повторите описанные выше действия.

- Если хотите подключаться к проектору, когда он находится в режиме ожидания, то для параметра **Упр. по ЛС в реж. ожид.** установите значение **Вкл.** в меню **ДОПОЛНИТЕЛЬНЫЕ > Настр. упр. по ЛС.**
- Если протокол DHCP не используется:
 1. Повторите описанные выше шаги 1-2.
 2. Выделите пункт **Настр. ЛС** и нажатием ◀/▶ выберите **Статический IP-адрес.**
 3. Узнайте у администратора сети данные для параметров **IP-адрес проектора, Маска подсети, Шлюз по умолчанию, Сервер DNS.**
 4. Нажмите, чтобы выбрать элемент, который хотите изменить, и затем нажмите **Enter.**
 5. Нажатием кнопок ◀/▶ перемещайте курсор, а затем нажатием кнопок ▲/▼ введите нужное значение.
 6. Для сохранения настроек нажмите **Enter.** Если не хотите сохранять настройки, то нажмите **Exit.**
 7. Нажмите ▼, чтобы выделить **Применить**, а затем нажмите **Enter.**

ПРИМЕЧАНИЕ:

- В случае неправильного подключения кабелей с RJ45 для параметров **IP-адрес проектора, Маска подсети, Шлюз по умолчанию, Сервер DNS** будут показаны значения 0.0.0.0. Проверьте правильность подключения кабелей и повторите описанные выше действия.
- Если хотите подключиться к проектору, находящемуся в режиме ожидания, то выберите **Статический IP-адрес** и введите значения параметров **IP-адрес проектора, Маска подсети, Шлюз по умолчанию и Сервер DNS,** когда проектор включен.

Функции меню

Этот раздел познакомит вас с экранным меню и его параметрами.

Общий порядок работы с экранным меню

ПРИМЕЧАНИЕ: В этом руководстве снимки экранов приведены только для примера и могут отличаться от реальных. некоторые из следующих настроек в экранном меню могут быть недоступны. См. реальное экранное меню проектора.

В проекторе предусмотрена система экранных меню для выполнения различных регулировок. Для доступа к меню нажмите **Menu** на проекторе или пульте ДУ.

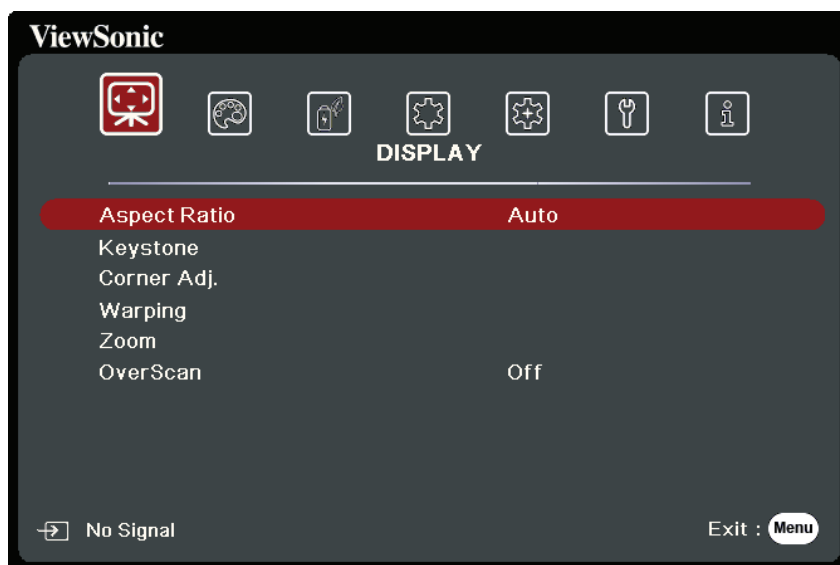

1. Нажатием ◀/▶ выберите главное меню. Затем нажмите **Enter** или нажимайте ▲/▼ для доступа к списку подменю.
2. Нажатием ▲/▼ выберите пункт меню. Затем нажмите **Enter** для показа его подменю либо нажмите ◀/▶ для настройки значения/выбора параметра.

ПРИМЕЧАНИЕ: У некоторых подменю могут быть свои собственные подменю. Для входа в соответствующее подменю нажмите **Enter**. Нажатием ▲/▼ или ◀/▶ настройте значение/выберите параметр.

Дерево экранных меню

Главное меню	Подменю	Параметр меню		
ДИСПЛЕЙ	Формат	Авто		
		4:3		
		16:9		
		16:10		
		2,35:1		
		Собственный		
	Трапецеидальность	Авто верт. Трапеции	Выкл./Вкл.	
		Ручн.	Вертикально	
			Горизонтально	
			Поворот	
	Рег. углов	Справа сверху	45°/90°	
		Слева сверху	45°/90°	
		Справа снизу	45°/90°	
		Слева снизу	45°/90°	
	Деформация	Включить	Выкл./Вкл.	
		Метод контроля	Экранное меню	
			RS232	
		Регулир. деформации		
		Сброс		
	Масштаб	0,8X~2,0X		
	Переразвертка	Выкл./1/2/3/4/5		

Главное меню	Подменю	Параметр меню		
ИЗОБРАЖЕНИЕ	Цветовой режим	Макс. Яркость		
		Спорт		
		СТАНДАРТНАЯ		
		Игры		
		Фильм		
		Пользовательский 1		
		Пользовательский 2		
	Яркость	0~100		
	Контрастность	-50~50		
	Цветовая темп.	9500K/8500K/7500K/6500K/5500K		
		Усил. кр.	0~100	
		Усил. зел.	0~100	
		Усил. син.	0~100	
		Смещ. кр.	-50~+50	
		Смещ. зел.	-50~+50	
		Смещ. син.	-50~+50	
	Дополнит	Цвет	-50~50	
		Резкость	0~31	
		Гамма	1,8/2,0/2,2/2,35/ 2,5/Cubic/sRGB	
		Brilliantcolor	Выкл./1/2/3/4/ 5/6/7/8/9/10	
		Управление цветом	Основной цвет	
			Оттенок	
			Насыщенность	
			Усиление	
		Режим тишины	Вкл.	
	Выкл.			
	Сбросить настройки цвета	Сброс		
		Отмена		

Главное меню	Подменю	Параметр меню		
POWER MANAGEMENT	Автоматически включать питание	Сигнал	Отключено/HDMI	
		СЕС	Отключено/Включить	
		Прямое включение питания	Отключено/Включить	
	Инт. потр. эн.	Автоотключение	Отключено/10 мин/20 мин/30 мин	
		Таймер сна	Отключено/30 мин/1 час/2 час/3 час/4 час/ 8 час/12 час	
		Режим энергосбережения	Отключено/Включить	
	Питание по USB A	Вкл.		
		Выкл.		
	ОСНОВНЫЕ	Настройки звука	Музыка/Речь/Фильм	
Отключение звука			Выкл./Вкл.	
Громкость звука			0~20	
Звук вкл./выкл. пит.			Выкл./Вкл.	
Таймер презентации		Период таймера	1~240 мин	
		Отображение таймера	Всегда/1 мин./2 мин./3 мин.Никогда	
		Положение таймера	Слева сверху/ Слева снизу/ Справа сверху/ Справа снизу	
		Способ отсчета таймера	Назад/Вперед	
		Звуковое напоминание	Выкл./Вкл.	
		Начать подсчет/Выкл.		
		Образец	Выкл.	
Тест карты				
Таймер пустого экрана		Отключено/5 мин./10 мин./15 мин./20 мин./25 мин./30 мин.		
Сообщение		Выкл.		
		Вкл.		
Начальный экран		Черный		
		Синий		
		ViewSonic		

Главное меню	Подменю	Параметр меню		
ДОПОЛНИТЕЛЬНЫЕ	Настройка 3D	Режим 3D	Авто	
			Черед. Кадров	
			Выкл.	
		Синхр. 3D - Инвертировать	Отключено	
			Инвертировать	
	Настройка HDMI	Формат HDMI	Авто/RGB/YUV	
		Диапазон HDMI	Авто/Улучшенный/ Обычный	
	Настр. упр. по ЛС	Настр. ЛС	Вкл. DHCP/ Статический IP-адрес	
		IP-адрес проектора		
		Маска подсети		
		Шлюз по умолчанию		
		Сервер DNS		
		Упр. по ЛС в реж. ожид.	Выкл./Вкл.	
		Применить		
	HDR	HDR/HLG	Авто/SDR	
		EOTF	Низк./Средн./Выс.	
	Ultra Fast Input	Неактивный		
		Активный		
	Настройки ист. света	Режим ист. света	Обычный/Eco/ Dynamic Eco/ SuperEco+	
		Сбр. счетчик нараб. ист. света		
		Информация о наработке ист. света	Время использ. ист. света	
			Обычный	
			Eco	
			Dynamic Eco	
			SuperEco+	
		Эквив. ресурс ист. света		
	Сбросить настройки	Сброс		
Отмена				

Главное меню	Подменю	Параметр меню		
СИСТЕМА	Язык	Выбор многоязычного экранного меню		
	Положение проектора	Спер. - стол		
		Сзади на столе		
		Сзади на потолок		
		Спер. - потолок		
	Настройки меню	Длит. отобр. меню	5 с/10 с/15 с/20 с/ 25 с/30 с	
		Положение меню	В центре/Слева сверху/ Справа сверху/ Слева снизу/ Справа снизу	
	Режим высокогорья	Выкл.		
		Вкл.		
	Быстрый автопоиск	Выкл.		
		Вкл.		
	Настройки безопасн.	Изменить пароль	Выкл./Вкл.	
		Блокировка при включении		
	Блокировка клавиш панели	Выкл.		
Вкл.				
Код пульта ДУ	1/2/3/4/5/6/7/8			
Метод контроля	RS-232			
	USB			
Скорость передачи	2400/4800/9600/14400/19200/ 38400/57600/115200			
ИНФОРМАЦИЯ	Источник			
	Цветовой режим			
	Разрешение			
	Система цвета			
	IP-адрес			
	MAC-адрес			
	Версия встроенного ПО			
	Ultra Fast Input			
	S/N			

Меню ДИСПЛЕЙ

1. Нажмите кнопку **Menu**, чтобы открыть экранное меню.
2. Нажатием ◀/▶ выберите меню **ДИСПЛЕЙ**. Затем нажмите **Enter** или нажимайте ▲/▼ для доступа к меню **ДИСПЛЕЙ**.

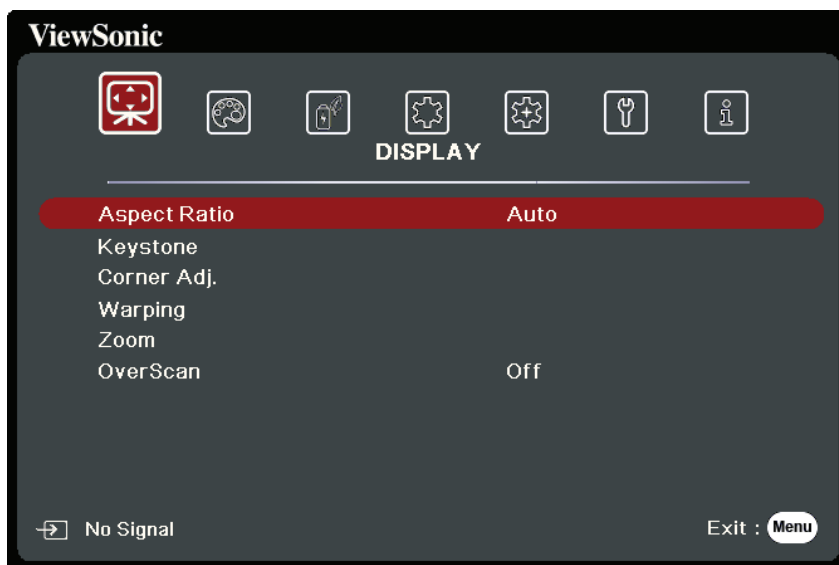

3. Нажатием ▲ / ▼ выберите пункт меню. Затем нажмите **Enter** для показа его подменю либо нажмите ◀/▶ для настройки значения/выбора параметра.

ПРИМЕЧАНИЕ: У некоторых подменю могут быть свои собственные подменю.

Для входа в соответствующее подменю нажмите **Enter**. Нажатием ▲ / ▼ или ◀/▶ настройте значение/выберите параметр.

Параметр меню	Описание
Формат	<p><u>Авто</u> Масштабирует изображение пропорционально собственному разрешению проектора для отображения по во всю ширину по горизонтали. Эта функция полезна, если изображение на входе имеет формат 4:3 или 16:9 и его нужно изменить так, чтобы максимально использовать площадь экрана, не изменяя при этом формат изображения.</p> <p><u>4:3</u> Изображение масштабируется для отображения по центру экрана с соотношением сторон 4:3. Этот режим лучше всего подходит для изображений с соотношением сторон 4:3 (компьютерные мониторы, телевизоры стандартной четкости и DVD-фильмы в формате 4:3), так как формат кадра при этом не изменяется.</p> <p><u>16:9</u> Изображение масштабируется для отображения по центру экрана с соотношением сторон 16:9. Этот режим лучше всего подходит для изображений, уже имеющих формат 16:9, например, для телевизоров высокой четкости, так как формат кадра при этом не изменяется.</p> <p><u>16:10</u> Изображение масштабируется для отображения по центру экрана с соотношением сторон 16:10. Этот вариант лучше всего подходит для изображений, уже имеющих соотношение сторон 16:10, так как в этом случае они отображаются без геометрических искажений.</p> <p><u>2,35:1</u> Изображение масштабируется для отображения по центру экрана формата 2,35:1 без изменения соотношения сторон.</p> <p><u>Собственный</u> Изображение проецируется с исходным разрешением так, чтобы занять область отображения. При использовании входных сигналов с более низким разрешением проецируемое изображение будет отображаться в исходном размере.</p>
Трапецеидальность	<p>Коррекция трапецеидальных искажений изображения из-за проецирования не под прямым углом к экрану.</p> <p><u>Авто верт. Трапеции</u> Проектор автоматически отрегулирует вертикальное трапецеидальное искажение.</p> <p><u>Ручн.</u> Вы можете вручную скорректировать искажение изображения, отрегулировав трапецеидальность по вертикали/горизонтали или повернув изображение.</p>
Рег. углов	Регулировка формы и размера неравномерно вытянутого прямоугольного изображения.

Параметр меню	Описание
Деформация	<p>Эта функция предназначена для коррекции геометрических искажений изображений, проецируемых проектором на экраны, имеющие неровную поверхность (цилиндрические, сферические и т.п.),</p> <p><u>Включить</u> Функции Трапецеидальность и Рег. углов будут недоступны, когда включена функция Деформация.</p> <p><u>Метод контроля</u> Позволяет выбирать способ управления для регулировки деформации.</p> <p><u>Регулир. деформации</u> Эта функция доступна, когда выбран вариант Вкл. в меню Деформация > Включить и вариант Экранное меню выбран в меню Деформация > Метод контроля.</p> <ol style="list-style-type: none"> 1. Нажатием ▲/▼/◀/▶ переместите курсор в точку, которую хотите отрегулировать. 2. Нажмите Enter для входа в режим регулировки. 3. Нажатием ▲/▼/◀/▶ сдвиньте точку по осям x и y. 4. Нажмите Menu для выхода из режима регулировки. 5. Повторите шаги с 1 по 4 для регулировки другой точки до тех пор, пока вас не устроит проецируемое изображение. 6. Нажмите Menu/Exit для закрытия функции. <p><u>Сброс</u> Восстановление предустановленных заводских значений для всех настроек в меню Деформация.</p>
Масштаб	Увеличение проецируемого изображения и возможность навигации по нему.
Переразвертка	<p>Регулировка степени переразвертки в диапазоне от 0 до 5.</p> <p>ПРИМЕЧАНИЕ: Эта функция доступна только тогда, когда в качестве источника входного сигнала выбран сигнал композитного видео или HDMI.</p>

Меню ИЗОБРАЖЕНИЕ

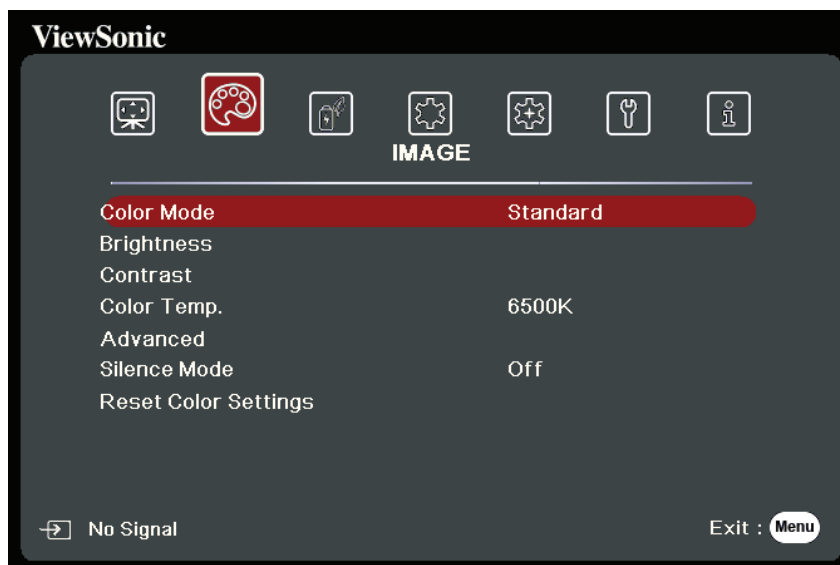

1. Нажмите кнопку **Menu**, чтобы открыть экранное меню.
2. Нажатием ◀/▶ выберите меню **ИЗОБРАЖЕНИЕ**. Затем нажмите **Enter** или нажимайте ▲/▼ для доступа к меню **ИЗОБРАЖЕНИЕ**.



3. Нажатием ▲/▼ выберите пункт меню. Затем нажмите **Enter** для показа его подменю либо нажмите ◀/▶ для настройки значения/выбора параметра.

ПРИМЕЧАНИЕ: У некоторых подменю могут быть свои собственные подменю.

Для входа в соответствующее подменю нажмите **Enter**. Нажатием ▲/▼ или ◀/▶ настройте значение/выберите параметр.

Параметр меню	Описание
Цветовой режим	<p><u>Макс. Яркость</u> Максимально высокая яркость проецируемого изображения. Этот режим удобен, если требуется сверхвысокая яркость изображения, например, при использовании проектора в хорошо освещенном помещении.</p> <p><u>Спорт</u> Конструкция рассчитана для просмотра спортивных матчей в хорошо освещенных помещениях.</p> <p><u>СТАНДАРТНАЯ</u> Предназначен для нормальных условий работы при дневном освещении.</p> <p><u>Игры</u> Подходит для видеоигр в ярко освещенной жилой комнате.</p> <p><u>Фильм</u> Подходит для просмотра цветных фильмов и видеозаписей с цифровых камер и цифровых видеоустройств в темных (слабо освещенных) помещениях, когда в качестве источника видеосигнала выбран ПК.</p> <p><u>Пользовательский 1/Пользовательский 2</u> Применение пользовательских настроек. После выбора варианта Пользовательский 1/Пользовательский 2 некоторые подменю в меню ИЗОБРАЖЕНИЕ можно настраивать в соответствии с выбранным входным сигналом.</p>
Яркость	<p>Чем больше значение, тем ярче изображение. При регулировке этого параметра черные области изображения будут выглядеть как черные, а детали в темных участках будут видны лучше.</p> <div style="display: flex; align-items: center;">  </div>
Контрастность	<p>Используйте эту регулировку для настройки пикового уровня белого после регулировки параметра Яркость.</p> <div style="display: flex; align-items: center;">  </div>
Цветовая темп.	<p>Есть несколько готовых настроек цветовой температуры (<u>9500К</u>, <u>8500К</u>, <u>7500К</u>, <u>6500К</u>, <u>5500К</u>). Доступные настройки можно варьировать в зависимости от личных предпочтений.</p> <p>Для настройки нужной цветовой температуры можно также отрегулировать следующие параметры:</p> <p><u>Усил. кр./Усил. зел./Усил. син.</u> Регулировка уровней контрастности красного, зеленого и синего цветов.</p> <p><u>Смещ. кр./Смещ. зел./Смещ. син.</u> Регулировка уровней яркости красного, зеленого и синего цветов.</p>

Параметр меню	Описание
Дополнит	<p><u>Цвет</u> Меньшие значения создают менее насыщенные цвета. При установке слишком высокого значения цвета становятся чересчур интенсивными и неестественными.</p> <p><u>Резкость</u> При повышении значения изображение становится более резким, а при уменьшении - более мягким.</p> <p><u>Гамма</u> Гамма - это уровень яркости отображаемых проектором оттенков серого.</p> <p><u>Brilliantcolor</u> Эта функция использует новый алгоритм обработки цвета и усовершенствованные системные возможности для повышения яркости и отображения более естественных, более живых цветов в проецируемом изображении. Она более чем на 50% повышает яркость средне окрашенных изображений, типичных для видео и обычной съемки, в результате проектор воспроизводит изображения с реалистичными и естественными цветами. Если вы предпочитаете изображения с таким качеством, то выберите подходящий уровень.</p> <p><u>Управление цветом</u> Управление цветом требуется только в случае стационарной установки с регулируемыми уровнями освещения (в залах заседаний, лекционных залах или в домашних кинотеатрах). Управление цветом позволяет детально регулировать цвета для более точной цветопередачи. Сначала выберите Основной цвет и затем отрегулируйте диапазон/значение для параметров Оттенки, Насыщенность и Усиление.</p>
Режим тишины	<p>Минимизация акустического шума. Подходит для просмотра фильмов в особо тихой обстановке без отвлекающего шума от проектора. При выборе этого режима функция XPR отключится (разрешение проецируемого изображения автоматически переключится на 1080p).</p>
Сбросить настройки цвета	<p>Восстановление исходных заводских значений для параметров текущего изображения.</p>

Меню УПРАВЛЕНИЕ ПИТАНИЕМ

1. Нажмите кнопку **Menu**, чтобы открыть экранное меню.
2. Нажатием ◀/▶ выберите меню **УПРАВЛЕНИЕ ПИТАНИЕМ**. Затем нажмите **Enter** или нажимайте ▲/▼ для доступа к меню **УПРАВЛЕНИЕ ПИТАНИЕМ**.

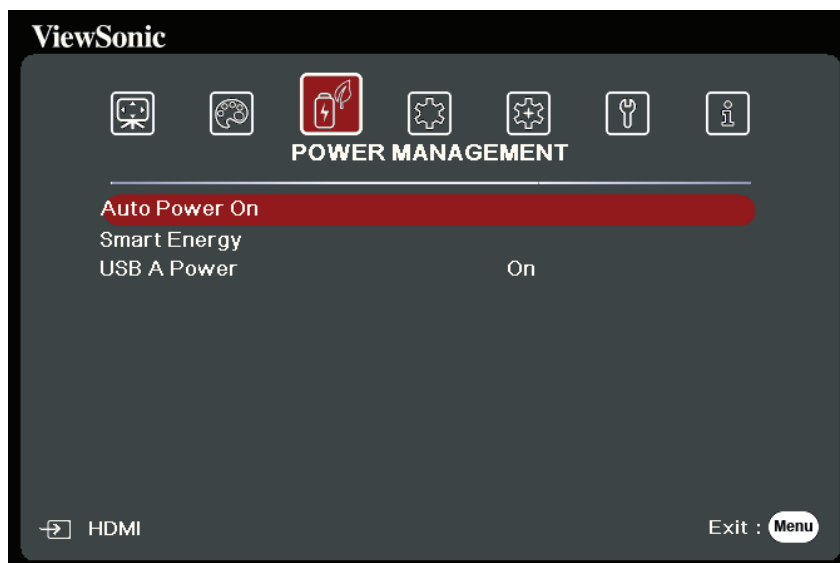

3. Нажатием ▲ / ▼ выберите пункт меню. Затем нажмите **Enter** для показа его подменю либо нажмите ◀/▶ для настройки значения/выбора параметра.

ПРИМЕЧАНИЕ: У некоторых подменю могут быть свои собственные подменю. Для входа в соответствующее подменю нажмите **Enter**. Нажатием ▲ / ▼ или ◀/▶ настройте значение/выберите параметр.

Параметр меню	Описание
Автоматически включать питание	<p><u>Сигнал</u> Если выбрать вариант VGA/HDMI, то проектор будет автоматически включаться при подаче сигнала VGA/HDMI по кабелю VGA/HDMI. Вы можете также выбрать Все, и тогда проектор будет включаться автоматически при появлении на входе сигнала VGA или HDMI.</p> <p><u>СЕС</u> Этот проектор поддерживает функцию СЕС (Consumer Electronics Control - Управление бытовой электронной аппаратурой) для синхронного включения/выключения питания путем подачи команды через разъем HDMI. Если устройство, также поддерживающее функцию СЕС, подключено к входному разъему HDMI проектора, то при выключении питания проектора также будет автоматически выключаться и питание этого подключенного устройства. При включении питания подключенного устройства автоматически включится и питание проектора.</p> <p>ПРИМЕЧАНИЕ:</p> <ul style="list-style-type: none"> • Для правильной работы функции СЕС нужно правильно подключить устройство к входному разъему HDMI проектора с помощью кабеля HDMI и включить в этом устройстве функцию СЕС. • Функция СЕС может работать не со всеми подключенными устройствами. <p><u>Прямое включение питания</u> При выборе этого варианта проектор автоматически включится, как только будет подано напряжение по шнуру питания.</p>
Инт. потр. эн.	<p><u>Автоотключение</u> Эта функция позволяет автоматически выключать проектор, если по истечении заданного интервала времени не будет обнаружено никакого входного сигнала, и за счет этого сократить время непроизводительной работы источника света.</p> <p><u>Таймер сна</u> Эта функция позволяет автоматически выключать проектор по истечении заданного интервала времени и за счет этого сократить время непроизводительной работы источника света.</p> <p><u>Режим энергосбережения</u> Снижается энергопотребление, если не обнаружен источник входного сигнала. Если выбрать вариант Включить, то режим источника света проектора изменится на режим SuperEco+ после того, как в течение 5 (пяти) минут не будет обнаружен ни один источник сигнала. Это также помогает сократить время непроизводительной работы источника света.</p>
Питание по USB A	<p>Если выбрать Вкл., то через разъем USB Type A будет подаваться питание, а Метод контроля автоматически переключится на RS-232.</p>

Меню ОСНОВНЫЕ

1. Нажмите кнопку **Menu**, чтобы открыть экранное меню.
2. Нажатием ◀/▶ выберите меню **ОСНОВНЫЕ**. Затем нажмите **Enter** или нажимайте ▲/▼ для доступа к меню **ОСНОВНЫЕ**.

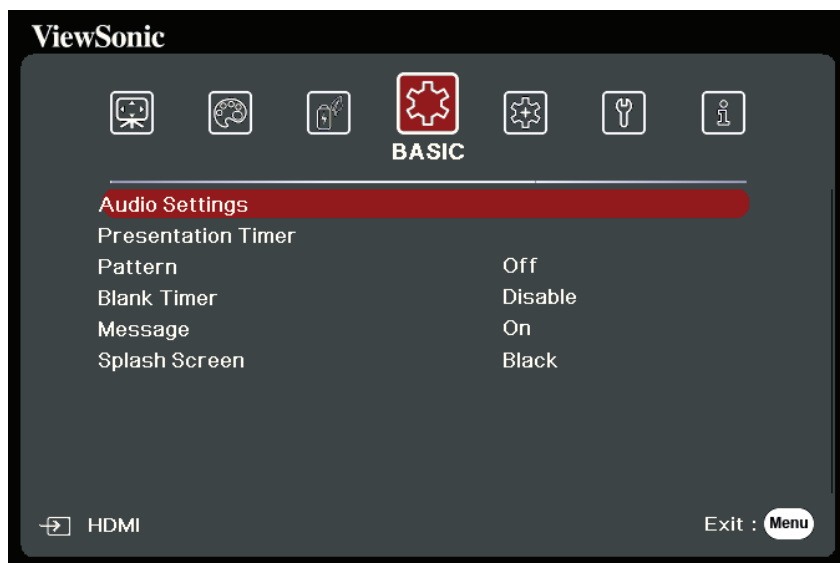

3. Нажатием ▲ / ▼ выберите пункт меню. Затем нажмите **Enter** для показа его подменю либо нажмите ◀/▶ для настройки значения/выбора параметра.

ПРИМЕЧАНИЕ: У некоторых подменю могут быть свои собственные подменю.

Для входа в соответствующее подменю нажмите **Enter**. Нажатием ▲ / ▼ или ◀/▶ настройте значение/выберите параметр.

Параметр меню	Описание
Настройки звука	<p>Выберите нужный режим звука в соответствии с содержимым.</p> <p><u>Отключение звука</u> Выберите Вкл., чтобы временно отключить внутренний динамик проектора или громкость звука, выводимого через гнездо звукового выхода.</p> <p><u>Громкость звука</u> Регулировка уровня громкости внутреннего динамика проектора или громкости звука, выводимого через гнездо звукового выхода.</p> <p><u>Звук вкл./выкл. пит.</u> Включение/выключение рингтона во время процедуры запуска и выключения.</p>
Таймер презентации	<p>Таймер презентации показывает на экране длительность презентации, чтобы выступающий мог лучше контролировать свое время.</p> <p><u>Период таймера</u> Установка периода времени. Если таймер уже включен, то он начнет отсчет с нуля при сбросе параметра Период таймера.</p> <p><u>Отображение таймера</u> Выберите, нужно ли показывать таймер на экране в течение одного из следующих периодов времени:</p> <ul style="list-style-type: none"> » Всегда: Таймер отображается на экране в течение всей презентации. » 1 мин/2 мин/3 мин: Таймер отображается на экране в течение последних 1/2/3 минут. » Никогда: Таймер не отображается на экране в течение всей презентации. <p><u>Положение таймера</u> Установка положения таймера на экране.</p> <p><u>Способ отсчета таймера</u> Установка нужного направления отсчета:</p> <ul style="list-style-type: none"> » Назад: Значение уменьшается с установленного времени до 0. » Вперед: Значение увеличивается с 0 до установленного времени. <p><u>Звуковое напоминание</u> Выберите, нужно ли активировать звуковое напоминание. Если включить его, то за 30 секунд до установленного времени таймера дважды прозвучит прерывистый звуковой сигнал, а по истечении установленного времени он прозвучит три раза.</p> <p><u>Начать подсчет/Выкл.</u> Выберите Начать подсчет, чтобы активировать таймер. Выберите Выкл., чтобы отменить его.</p>

Параметр меню	Описание
Образец	Помогает фокусировать проецируемое изображение и настраивать его размер, а также проверять, не искажено ли оно.
Таймер пустого экрана	<p>Проектор автоматически восстановит изображение по прошествии периода времени, в течение которого на пустом экране не было никаких действий. Для отображения пустого экрана нажмите Blank на проекторе или на пульте ДУ.</p> <p>ПРИМЕЧАНИЕ: Не закрывайте проекционный объектив никакими предметами, так как это может привести к их нагреванию и деформированию или даже вызвать возгорание.</p>
Сообщение	Включение или отключение отображения напоминающих сообщений.
Начальный экран	Выберите, какая экранная заставка должна появляться при запуске проектора.

Меню ДОПОЛНИТЕЛЬНЫЕ

1. Нажмите кнопку **Menu**, чтобы открыть экранное меню.
2. Нажатием ◀/▶ выберите меню **ДОПОЛНИТЕЛЬНЫЕ**. Затем нажмите **Enter** или нажимайте ▲/▼ для доступа к меню **ДОПОЛНИТЕЛЬНЫЕ**.

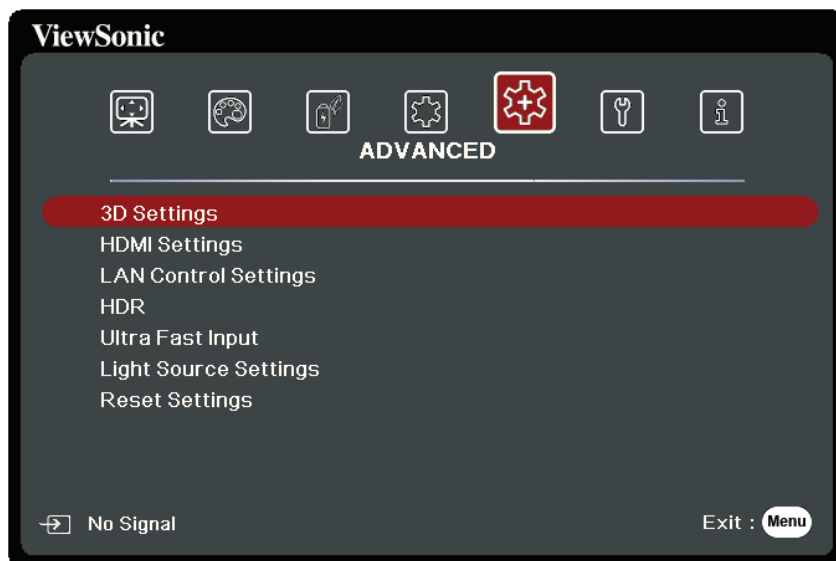

3. Нажатием ▲ / ▼ выберите пункт меню. Затем нажмите **Enter** для показа его подменю либо нажмите ◀/▶ для настройки значения/выбора параметра.

ПРИМЕЧАНИЕ: У некоторых подменю могут быть свои собственные подменю.

Для входа в соответствующее подменю нажмите **Enter**. Нажатием ▲ / ▼ или ◀/▶ настройте значение/выберите параметр.

Параметр меню	Описание
Настройка 3D	<p>В этом проекторе реализована функция 3D, обеспечивающая максимально реалистичное объемное отображение при просмотре 3D-фильмов, видеозаписей и спортивных передач. Для просмотра объемных (3D) изображений нужно надевать специальные 3D-очки.</p> <p><u>Режим 3D</u> По умолчанию установлен параметр Авто, и когда проектор обнаружит 3D-содержимое, он автоматически выберет подходящий формат 3D.</p> <p><u>Синхр. 3D - Инвертировать</u> Если заметите инверсию глубины представления изображения, то для устранения проблемы включите эту функцию.</p>
Настройка HDMI	<p><u>Формат HDMI</u> Выберите подходящий вариант цветового пространства в соответствии с настройкой цветового пространства подключенного устройства вывода.</p> <ul style="list-style-type: none"> » Авто: Проектор будет автоматически определять тип цветового пространства входного сигнала. » RGB: Для цветового пространства выбирается вариант RGB. » YUV: Для цветового пространства выбирается вариант YUV. <p><u>Диапазон HDMI</u> Выберите подходящий цветовой диапазон HDMI в соответствии с настройкой цветового диапазона подключенного устройства вывода.</p> <ul style="list-style-type: none"> » Авто: Проектор будет автоматически определять диапазон HDMI входного сигнала. » Улучшенный: Для цветового диапазона HDMI выбирается диапазон 0 - 255. » Обычный: Для цветового диапазона HDMI выбирается диапазон 16 - 235.

Параметр меню	Описание					
Настр. упр. по ЛС	<p><u>Настр. ЛС</u></p> <ul style="list-style-type: none"> » Вкл. DHCP: Выберите этот вариант, если вы находитесь в среде DHCP, и настройки IP-адрес проектора, Маска подсети, Шлюз по умолчанию, Сервер DNS будут автоматически установлены. » Статический IP-адрес: Выберите этот вариант, если вы находитесь не в среде DHCP, и отрегулируйте следующие настройки. <table border="1" data-bbox="435 535 1465 790"> <tr> <td data-bbox="435 535 783 584"><u>IP-адрес проектора</u></td> <td data-bbox="783 535 1465 584" rowspan="4">Этот параметр доступен только тогда, когда для параметра <u>Настр. ЛС</u> установлено значение Статический IP-адрес. Используйте ◀/▶ для выбора столбца и используйте ▲/▼ для регулировки значения.</td> </tr> <tr> <td data-bbox="435 584 783 633"><u>Маска подсети</u></td> </tr> <tr> <td data-bbox="435 633 783 683"><u>Шлюз по умолчанию</u></td> </tr> <tr> <td data-bbox="435 683 783 790"><u>Сервер DNS</u></td> </tr> </table> <p><u>Упр. по ЛС в реж. ожид.</u></p> <p>Находящимся в режиме ожидания проектором можно управлять по сети.</p> <p><u>Применить</u></p> <p>Активация настроек.</p>	<u>IP-адрес проектора</u>	Этот параметр доступен только тогда, когда для параметра <u>Настр. ЛС</u> установлено значение Статический IP-адрес. Используйте ◀/▶ для выбора столбца и используйте ▲/▼ для регулировки значения.	<u>Маска подсети</u>	<u>Шлюз по умолчанию</u>	<u>Сервер DNS</u>
<u>IP-адрес проектора</u>	Этот параметр доступен только тогда, когда для параметра <u>Настр. ЛС</u> установлено значение Статический IP-адрес. Используйте ◀/▶ для выбора столбца и используйте ▲/▼ для регулировки значения.					
<u>Маска подсети</u>						
<u>Шлюз по умолчанию</u>						
<u>Сервер DNS</u>						
HDR	<p><u>HDR/HLG</u></p> <p>Проектор поддерживает источники изображений HDR. Он может автоматически определять динамический диапазон у источника и оптимизировать параметры гаммы и цвета для воспроизведения содержимого при самых разных условиях освещения. Вы можете также выбрать SDR.</p> <p><u>EOTF</u></p> <p>Проектор может автоматически регулировать уровень яркости изображения в соответствии с источником входного сигнала. Обычно рекомендуется настройка по умолчанию "Средн.". При низкой яркости проецируемого изображения используйте "Низк.". Если предпочитаете плавный переход тонов, то используйте "Выс.".</p>					
Ultra Fast Input	<p>Функция Ultra Fast Input помогает без задержки передавать команды точно в нужное вам время, дает вам конкурентное преимущество во время игры и повышает общее удобство игры с помощью проектора.</p> <p>После включения для следующих настроек будут восстановлены заводские предустановленные значения: Деформация, Трапецеидальность, Рег. углов, Масштаб.</p> <p>ПРИМЕЧАНИЕ: Эта функция доступна только в том случае, когда в качестве источника входного сигнала выбран базовый режим синхронизации 4K или 1080P.</p>					

Параметр меню	Описание
<p>Настройки ист. света</p>	<p><u>Режим ист. света</u></p> <ul style="list-style-type: none"> » Обычный: обеспечивает максимальную яркость источника света. » Eco: энергопотребление источника света уменьшается на 30% и снижается яркость для продления срока службы источника света и уменьшения шума от вентилятора. » Dynamic Eco: уменьшает на 70% энергопотребление источника света в зависимости от уровня яркости содержимого. » SuperEco+: энергопотребление источника света уменьшается на 55% и снижается яркость для продления срока службы источника света и уменьшения шума от вентилятора. <p>ПРИМЕЧАНИЕ: Для управления температуры источника света режим Eco будет включаться на 10 минут через каждые 4 часа, когда для параметра Режим ист. света установлено значение SuperEco+.</p> <p>ПРИМЕЧАНИЕ: Цветовой режим и Сбросить настройки цвета будут недоступны, когда для параметра Режим ист. света установлено значение SuperEco+.</p> <p><u>Сбр. счетчик наработ. ист. света</u> Сброс таймера источника света после установки нового источника света. Для замены источника света обратитесь в сервисный центр.</p> <p><u>Информация о наработке ист. света</u></p> <ul style="list-style-type: none"> » Время использ. ист. света: Отображение наработки источника света в часах. » Эквив. ресурс ист. света: Отображается общий срок службы источника света. Расчет эквивалентного значения времени наработки лампы в часах производится следующим образом: Общая (эквивал.) наработка источника света в часах = 4 x (кол-во часов работы в режиме Обычный) + 2 x (кол-во часов работы в режиме Eco) + 1,67 x (кол-во часов работы в режиме Dynamic Eco) + 1 x (кол-во часов работы в режиме SuperEco+)
<p>Сбросить настройки</p>	<p>Восстановление заводских значений для всех параметров. При использовании функции Сбросить настройки будут сохранены следующие настройки: Язык, Положение проектора, Режим высокогорья, Настройки безопасн., Код пульта ДУ, Настройка 3D, Рег. углов, Трапецеидальность, Скорость передачи, Деформация, Метод контроля, Питание по USB A.</p>

Меню СИСТЕМА

1. Нажмите кнопку **Menu**, чтобы открыть экранное меню.
2. Нажатием ◀/▶ выберите меню **СИСТЕМА**. Затем нажмите **Enter** или нажимайте ▲/▼ для доступа к меню **СИСТЕМА**.

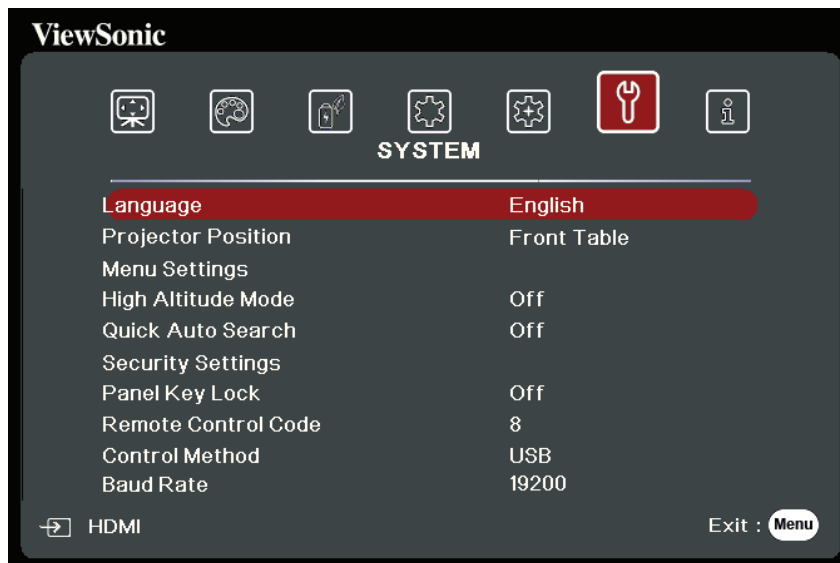

3. Нажатием ▲/▼ выберите пункт меню. Затем нажмите **Enter** для показа его подменю либо нажмите ◀/▶ для настройки значения/выбора параметра.

ПРИМЕЧАНИЕ: У некоторых подменю могут быть свои собственные подменю.

Для входа в соответствующее подменю нажмите **Enter**. Нажатием ▲/▼ или ◀/▶ настройте значение/выберите параметр.

Параметр меню	Описание
Язык	Выбор языка для экранных меню.
Положение проектора	Выберите надлежащее положение для проектора.
Настройки меню	<p><u>Длит. отобр. меню</u> Выбор длительности отображения экранного меню после вашего последнего действия с проектором.</p> <p><u>Положение меню</u> Выбор положения экранного меню.</p>
Режим высокогорья	<p>При работе на высоте 1501-3000 м над уровнем моря и при температуре окружающей среды 0°C-30°C советуем использовать Режим высокогорья.</p> <p>ПРИМЕЧАНИЕ:</p> <ul style="list-style-type: none"> • Не используйте Режим высокогорья на высоте от 0 до 1500 м и при температуре от 0°C до 35°C, иначе проектор переохладится. • Использование "Режим высокогорья" может вызвать повышение уровня рабочего шума, так как частота вращения вентилятора будет уменьшена для улучшения охлаждения и производительности.
Быстрый автопоиск	Позволяет проектору автоматически искать сигналы.
Настройки безопасн.	См. раздел "Использование функции защиты паролем" на стр. 15.
Блокировка клавиш панели	Блокировка кнопок управления на проекторе.
Код пульта ДУ	<p>Установка кода дистанционного управления для этого проектора (от 1 до 8). Когда рядом друг с другом одновременно работают несколько проекторов, то переключение кодов может предотвратить прием сигналов от других пультов ДУ. Установив код проектора, переключитесь на этот код для дистанционного управления этим проектором.</p> <p>Чтобы переключить код для пульта ДУ, нажмите и не менее 5 секунд удерживайте одновременно ID set и кнопку с цифрой, соответствующей коду пульта ДУ. Изначально установлен код 1. Если для кода установить значение 8, то пульт ДУ сможет управлять каждым проектором.</p> <p>ПРИМЕЧАНИЕ: Если для проектора и пульта ДУ установлены разные коды, то проектор не будет реагировать на команды с пульта ДУ. Когда это произойдет, будет показано сообщение, напоминающее о необходимости переключить код для пульта ДУ.</p>
Метод контроля	Вы можете выбрать предпочтительный разъем управления: RS-232 или USB. Если выбрать USB, то для параметра Питание по USB A будет автоматически установлено значение Выкл.

Параметр меню	Описание
Скорость передачи	Выбирается такая же скорость передачи данных (в бодах), что и в компьютере, чтобы вы могли подключить проектор с помощью подходящего кабеля RS-232 и управлять проектором, вводя команды RS-232.

Меню ИНФОРМАЦИЯ

1. Нажмите кнопку **Menu**, чтобы открыть экранное меню.
2. Нажатием ◀/▶ выберите меню **ИНФОРМАЦИЯ** и просмотрите его содержимое.

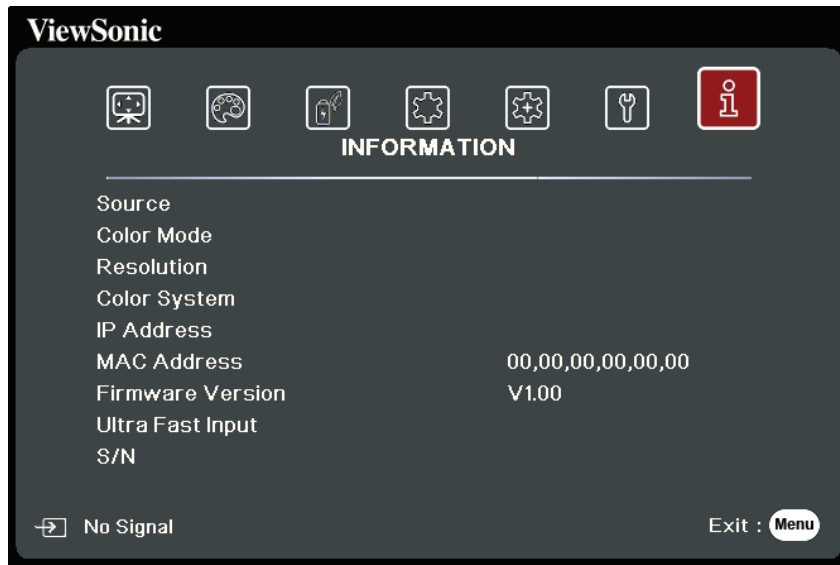

Параметр меню	Описание
Источник	Отображается текущий источник входного сигнала.
Цветовой режим	Отображается режим, выбранный в меню ИЗОБРАЖЕНИЕ.
Разрешение	Отображается собственное (физическое) разрешение источника входного сигнала.
Система цвета	Отображается формат системы на входе.
IP-адрес	Отображается IP-адрес проектора.
MAC-адрес	Отображается MAC-адрес проектора.
Версия встроенного ПО	Отображается текущая версия микропрограммы ("прошивки").
Ultra Fast Input	Отображение того, активирована функция или нет.
S/N	Отображение серийного номера этого проектора.

Приложение

Технические характеристики

Элемент	Категория	Технические характеристики
Проектор	Тип	DLP-лампа
	Размер экрана	60"~200"
	Коэффициент расстояния проекции	1,127~1,46 (95"±3% при 2,37 м)
	Объектив	1,3х±2% Оптическое увеличение
	Тип источника света	UHP 240W E20.7i
	Проекционная система	Однокристальное цифровое микрзеркальное устройство (DMD)
Входной сигнал	HDMI	f_h : 15~135 кГц, f_v : 23~240 Гц, Макс. частота пикселей: 600 МГц
	USB C	
Разрешение	Собственный	3840 x 2160
Адаптер питания ¹	Входное напряжение	100-240 В перем. тока, 50/60 Гц (авт. переключение)
Условия эксплуатации	Температура	От 0°C до 40°C (от 32°F до 104°F)
	Влажность	От 0% до 90% (без образования конденсата)
	Высота	0-1500 м при температуре от 0°C до 35°C 1501-3000 м при температуре от 0°C до 30°C
Условия хранения	Температура	От -20°C до 60°C (без образования конденсата)
	Влажность	От 0% до 90% (без образования конденсата)
	Высота	0-1219 м при температуре от -20°C до 30°C
Размеры	Физические (Ш x В x Г)	312 x 108,37 x 221,8 мм (12,3" x 4,3" x 8,7")
Вес	Физический	2,8 кг (6,17 фунта)
Режимы энергосбережения	Вкл. ²	310 Вт (тип.)
	Выкл.	< 0,5 Вт (режим ожидания)

¹ Используйте адаптер питания только от компании ViewSonic® или из авторизованного источника.

² Условия тестирования соответствуют стандартам EEL.



Термины HDMI, HDMI High-Definition Multimedia Interface, фирменный стиль HDMI и логотип HDMI являются товарными знаками или зарегистрированными товарными знаками компании HDMI Licensing Administrator, Inc.

Размеры проектора

312 мм (Ш) x 108 мм (В) x 222 мм (Г)

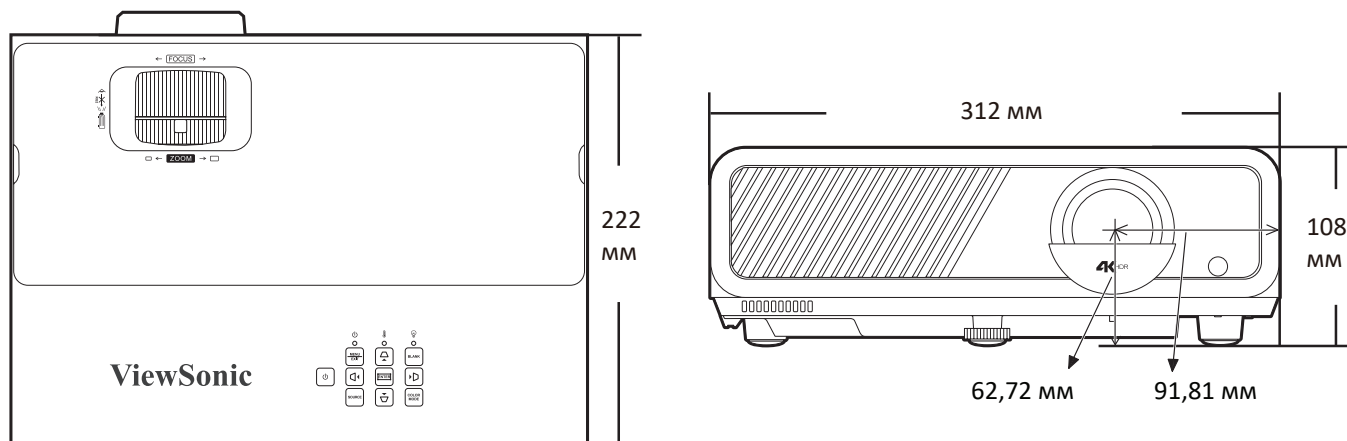

Поддерживаемые режимы синхронизации

HDMI/USB C (ПК)			
Сигнал	Разрешение (в точках)	Формат	Частота обновления (Гц)
VGA	640 x 480	4:3	60/72/75/120
SVGA	800 x 600	4:3	60/72/75/120
XGA	1024 x 768	4:3	60/70/75/120
	1152 x 864	4:3	75
HD	1280 x 720	16:9	60/120
WXGA	1280 x 768	15:9	60
	1280 x 800	16:10	60/75/120
	1366 x 768	16:9	59,7
Quad-VGA	1280 x 960	4:3	60
SXGA	1280 x 1024	5:4	60/75
SXGA+	1400 x 1050	4:3	60
WXGA+	1440 x 900	16:10	60
UXGA	1600 x 1200	4:3	60
WSXGA+	1680 x 1050	16:10	60
WUXGA	1920 x 1200	16:10	60
MAC 13"	640 x 480	4:3	67
MAC 16"	832 x 624	4:3	75
MAC 19"	1024 x 768	4:3	75
MAC 21"	1152 x 870	4:3	75
HDTV (1080p)	1920 x 1080	16:9	60/120/240
4K UHD	3840 x 2160	16:9	30/60

HDMI/USB C (видео)			
Сигнал	Разрешение (в точках)	Формат	Частота обновления (Гц)
HDTV (4K)	3840 x 2160	16:9	24/25/30/50/60
HDTV (1080p)	1920 x 1080	16:9	24
HDTV (1080p)	1920 x 1080	16:9	50/60
HDTV (1080i)	1920 x 1080	16:9	50/60
HDTV (720p)	1280 x 720	16:9	50/60
SDTV (480p)	720 x 480	4:3/16:9	60
SDTV (576p)	720 x 576	4:3/16:9	50
SDTV (480i)	720 x 480	4:3/16:9	60
SDTV (576i)	720 x 576	4:3/16:9	50

3D (подключение через HDMI)			
Сигнал	Разрешение (в точках)	Формат	Частота обновления (Гц)
576p	720 x 576	16:9	60
480p	720 x 480	16:9	59,94
SVGA	800 x 600	4:3	60*/120*
XGA	1024 x 768	4:3	60*/120*
HD	1280 x 720	16:9	60*/120*
WXGA	1280 x 800	16:9	60*/120*
HDTV (1080p)	1920 x 1080	16:9	60
ПРИМЕЧАНИЕ: *Сигналы 50 Гц, 60 Гц и 120 Гц поддерживаются для формата Черед. Кадров.			

HDMI 3D			
Сигнал	Разрешение (в точках)	Формат	Частота обновления (Гц)
В формате Упаковка кадров			
1080p	1920 x 1080	16:9	23,98/24
720p	1280 x 720	16:9	50/59,94/60

Устранение неисправностей

Проблемы общего характера

В этом разделе описываются некоторые проблемы общего характера, которые могут возникнуть при использовании проектора.

Проблема	Возможные решения
Проектор не включается	<ul style="list-style-type: none">• Убедитесь в том, что шнур питания правильно подключен к проектору и розетке питания.• Если процесс охлаждения не завершился, то дождитесь его завершения и затем снова попробуйте включить проектор.• Если описанные выше действия не помогут, то попробуйте подключиться к другой розетке или другому электрическому устройству с такой же розеткой питания.
Нет изображения	<ul style="list-style-type: none">• Убедитесь в том, что кабель от источника видео правильно подключен и что источник видео включен.• Если источник входного сигнала не был выбран автоматически, то выберите правильный источник нажатием кнопки Source на проекторе или на пульте ДУ.
Изображение размыто	<ul style="list-style-type: none">• Отрегулируйте резкость проецируемого изображения вращением Кольца фокусировки.• Убедитесь в том, что проектор и экран выровнены. При необходимости отрегулируйте высоту проектора, а также угол и направление проецирования.
Не работает пульт ДУ	<ul style="list-style-type: none">• Убедитесь в том, что между пультом ДУ и проектором нет препятствий и что расстояние между ними не превышает 8 м (26 футов).• Возможно, батарейки разрядились; проверьте их и при необходимости замените.

Индикаторы

Ист. света			Состояние и описание
			
Питание			
Мигает зеленым	Выкл.	Выкл.	Режим ожидания
Зеленый	Выкл.	Выкл.	Включение питания
Зеленый	Выкл.	Выкл.	Нормальная работа
Мигает зеленым	Выкл.	Выкл.	Обычное охлаждение после выключения питания
Красный	Выкл.	Выкл.	Загрузка
Зеленый	Зеленый	Зеленый	Выгорание выкл.
Источник света			
Мигает зеленым	Выкл.	Красный	Первый источник света - горит, ошибка охлаждения
Выкл.	Выкл.	Красный	Ошибка источника света во время нормальной работы
Зеленый	Выкл.	Красный	Сбой при запуске цветового колеса
Нагрев/охлаждение			
Выкл.	Красный	Выкл.	Ошибка вентилятора 1 (фактическая скорость вращения вентилятора выше заданной).
Выкл.	Красный	Красный	Ошибка вентилятора 2 (фактическая скорость вращения вентилятора выше заданной).
Выкл.	Красный	Зеленый	Ошибка вентилятора 3 (фактическая скорость вращения вентилятора выше заданной).
Оранжевый	Красный	Красный	Температура 1, ошибка (температура выше предельной).
Выкл.	Зеленый	Красный	Вентилятор IC #1 I2C, ошибка связи.

Обслуживание

Общие меры безопасности

- Обязательно выключите проектор и выньте вилку шнура питания из розетки.
- Запрещается извлекать какие-либо детали из проектора. При необходимости замены любых деталей проектора обращайтесь в компанию ViewSonic® или к продавцу.
- Запрещается распылять или проливать любые жидкости непосредственно на корпус.
- Обращайтесь с проектором бережно, так как на темном корпусе проектора повреждения краски более заметны, чем на светлом корпусе.

Чистка объектива

- Для удаления пыли используйте баллончик со сжатым воздухом.
- Если объектив останется недостаточно чистым, то очистите поверхность специальной салфеткой для чистки объективов и осторожно протрите мягкой тканью, смоченной чистящим средством для объективов.

ВНИМАНИЕ! Запрещается чистить объектив абразивными материалами.

Чистка корпуса

- Для удаления пыли или грязи используйте мягкую безворсовую ткань.
- Если корпус останется недостаточно чистым, то смочите чистую мягкую безворсовую ткань небольшим количеством слабого неабразивного чистящего средства, не содержащего аммиака и спирта, и протрите поверхность.

ВНИМАНИЕ! Запрещается использовать воск, спирт, бензин, растворитель и другие химические моющие средства.

Хранение проектора

При необходимости длительного хранения проектора соблюдайте следующие правила:

- Убедитесь в том, что температура и влажность в месте хранения находятся в рекомендуемом диапазоне.
- Полностью вдвиньте регулировочную ножку внутрь корпуса.
- Извлеките батарейку из пульта ДУ.
- Упакуйте проектор в его оригинальную или аналогичную коробку.

Отказ от ответственности

- ViewSonic® не рекомендует для чистки объектива или корпуса использовать любые чистящие средства, содержащие аммиак или спирт. Известно, что некоторые химические чистящие средства повреждают объектив и/или корпус проектора.
- ViewSonic® не будет отвечать за повреждения, вызванные применением любых чистящих средств, содержащих аммиак или спирт.

Информация об источнике света

Этот раздел поможет вам больше узнать об источнике света вашего проектора.

Наработка источника света

Во время работы проектора встроенный таймер автоматически подсчитывает продолжительность использования источника света (в часах).

Чтобы узнать наработку источника света (в часах):

1. Нажмите **Menu** для открытия экранного меню и выберите: **Дополнит > Настройки ист. света > Информация о наработке ист. света.**
2. Нажмите **Enter**, в результате появится страница **Информация о наработке ист. света.**
3. Для выхода из меню нажмите **Exit**.

Продление срока службы источника света

Для продления срока службы источника света можно в экранном меню настроить следующие параметры:

Настройка Режим ист. света

Перевод проектора в режим **Eco**, **Dynamic Eco**, или **SuperEco+** уменьшает шум системы и энергопотребление, а также продлевает срок службы источника света.

Режим ист. света	Описание
Обычный	Обеспечивает максимальную яркость источника света.
Eco	Энергопотребление источника света снижается на 30%, уменьшаются яркость и уровень шума вентилятора.
Dynamic Eco	Уменьшает на 70% энергопотребление источника света в зависимости от уровня яркости содержимого.
SuperEco+	Энергопотребление источника света уменьшается на 55% и снижается яркость для продления срока службы источника света и уменьшения шума от вентилятора.

Для установки режима источника света откройте экранное меню, выберите: **Дополнит > Настройки ист. света > Режим ист. света** и нажмите ◀/▶ для выбора, затем нажмите **Enter**.

Настройка Автоотключение

Эта функция позволяет автоматически выключать проектор, если по истечении заданного периода времени не будет обнаружено никакого источника входного сигнала.

Откройте экранное меню и выберите: **УПРАВЛЕНИЕ ПИТАНИЕМ > Инт. потр. эн. > Автоотключение**, затем нажмите ◀/▶ для отключения или настройки времени.

Сроки замены источника света

Когда загорится **Индикатор источника света**, установите новый источник света или обратитесь к продавцу.

ВНИМАНИЕ! Использование старого источника света может вызвать нарушение нормальной работы проектора, а в некоторых случаях может привести к взрыву источника света.

Замена источника света

Советуем выключить питание, отсоединить проектор от розетки и обратиться к специалисту по обслуживанию для замены источника света.

Информация о соответствии нормам и обслуживании

Информация о соответствии

В этом разделе описаны требования по всем подключениям и положения. Данные о подтвержденных приложениях находятся на отметках паспортных табличек и соответствующих ярлыках устройства.

Соответствие требованиям ФКС США

Данное устройство соответствует требованиям правил FCC, часть 15. При использовании устройства должны соблюдаться два следующих условия: (1) данное устройство не должно быть источником помех; (2) данное устройство должно быть устойчивым к помехам, создаваемым другими приборами, включая такие помехи, которые могут стать причиной его неправильной работы. Данное устройство прошло проверку и признано соответствующим ограничениям на цифровые устройства класса В в соответствии с частью 15 правил FCC.

Данные требования установлены с целью обеспечения помехоустойчивости при установке оборудования в жилых помещениях. Данное оборудование генерирует, использует и может излучать энергию в радиочастотном диапазоне, и при нарушении указаний по установке или эксплуатации это оборудование может создавать помехи для радиосвязи. Однако даже при соблюдении инструкций по установке нет гарантии того, что в определенных условиях данное устройство не будет источником помех. Если данное устройство вызывает помехи при приеме радио- и телевизионных сигналов (что можно проверить, выключив и включив прибор), пользователю рекомендуется попытаться устранить данные помехи одним из следующих способов:

- изменить ориентацию или местоположение приемной антенны;
- увеличить расстояние между данным устройством и приемным устройством;
- подключить данное устройство и приемное устройство к розеткам в отдельных цепях питания;
- Обратитесь за помощью к продавцу или опытному специалисту по теле- и радиотехнике.

Предупреждение. Внесение любых изменений или выполнение любых модификаций данного устройства, не получивших четко выраженного одобрения изготовителя, может лишить пользователя юридических прав, связанных с использованием данного устройства.

Соответствие стандарту Industry Canada

CAN ICES-003(B) / NMB-003(B)

Соответствие стандартам ЕС для европейских стран

С **Е** Это устройство отвечает требованиям Директивы 2014/30/EU в отношении электромагнитной совместимости и Директивы 2014/35/EU в отношении низковольтного оборудования. Директива по эко-дизайну 2009/125/EC.

Следующая информация касается только стран-членов Европейского Союза.

Знак, показанный справа, означает соответствие требованиям Директивы 2012/19/EC (WEEE) по утилизации электрического и электронного оборудования. Данный знак указывает на НЕДОПУСТИМОСТЬ утилизации такого оборудования с несортированными бытовыми отходами и необходимость использования систем возврата и сбора в соответствии с местным законодательством.



Заявление о соответствии стандартам RoHS2

Данный продукт разработан и изготовлен в соответствии с Директивой 2011/65/ЕС Европейского парламента и Совета по ограничению использования определенных опасных веществ в электрическом и электронном оборудовании (Директива RoHS2) и считается соответствующим максимальной концентрации, указанной Европейским комитетом технической адаптации (ТАС), как это показано ниже:

Вещество	Рекомендуемая максимальная концентрация	Фактическая концентрация
Свинец (Pb)	0,1%	< 0,1%
Ртуть (Hg)	0,1%	< 0,1%
Кадмий (Cd)	0,01%	< 0,01%
Шестивалентный хром (Cr6 ⁺)	0,1%	< 0,1%
Полибромированный бифенил (PBВ)	0,1%	< 0,1%
Многобромистые дифениловые эфиры (PBDE)	0,1%	< 0,1%
Бис(2-этилгексил) фталат (DEHP)	0,1%	< 0,1%
Бензилбутилфталат (BBP)	0,1%	< 0,1%
Дибутилфталат (DBP)	0,1%	< 0,1%
Диизобутилфталат (DIBP)	0,1%	< 0,1%

Некоторые компоненты, перечисленные выше, исключены из перечня опасных продуктов согласно Дополнению III к Директиве RoHS2, как указано ниже. Примеры исключенных компонентов:

- Ртуть в флуоресцентных лампах с холодным катодом и флуоресцентных лампах с внешними электродами (CCFL и EEFL) для специальных целей, не превышающая (на лампу):
 - » Малой длины (500 мм): максимально 3,5 мг на лампу.
 - » Средней длины (> 500 мм и < 1 500 мм): максимально 5 мг на лампу.
 - » Большой длины (> 1 500 мм): максимально 13 мг на лампу.
- Свинец в стекле катодно-лучевой трубки.
- Свинец в стекле флуоресцентной трубки, не превышающий 0,2 % от общего веса.
- Свинец в виде легирующего элемента в алюминии, содержащем до 0,4 % свинца от общего веса.
- Медный сплав, содержащий до 4 % свинца от общего веса.
- Свинец в припоях с высокой температурой плавления (то есть сплавы на основе свинца, содержащие не менее 85 % свинца от общего веса).
- Электрические и электронные детали, содержащие свинец в стекле или керамике (кроме диэлектрической керамики в конденсаторах), например пьезоэлектрические устройства, либо в стекле керамической матрицы.

Ограничение использования опасных веществ для Индии

Заявление об ограничении использования опасных веществ (Индия). Данный продукт соответствует требованиям «India E-waste Rule 2011» (Правила утилизации электронных отходов для Индии, 2011) и запретам использовать свинец, ртуть, шестивалентный хром, полиброминированный бифенил или многобромистые дифениловые эфиры в концентрации, превышающей массовую долю 0,1 % и 0,01 % для кадмия, кроме исключений, указанных в перечне 2 правил.

Утилизация продукта после окончания срока службы

ViewSonic® заботится об окружающей среде и сохраняет приверженность работе и жизни в экологически безопасной среде. Благодарим вас за участие в программе Smarter, Greener Computing (Интеллектуальные экологичные компьютерные системы). Посетите веб-сайт ViewSonic® для получения дополнительной информации.

США и Канада:

<https://www.viewsonic.com/us/go-green-with-viewsonic>

Европа:

<https://www.viewsonic.com/eu/go-green-with-viewsonic>

Тайвань:

<https://recycle.epa.gov.tw/>

Сведения об авторских правах

Copyright© ViewSonic® Corporation, 2023. Все права защищены.

Macintosh и Power Macintosh являются зарегистрированными товарными знаками Apple Inc.

Microsoft, Windows и логотип Windows являются зарегистрированными товарными знаками корпорации Microsoft в США и других странах.

ViewSonic®, логотип с тремя птицами, OnView, ViewMatch и ViewMeter являются зарегистрированными товарными знаками ViewSonic® Corporation.

VESA является зарегистрированным товарным знаком Video Electronics Standards Association. DPMS, DisplayPort и DDC являются товарными знаками VESA.

ENERGY STAR® является зарегистрированным товарным знаком Агентства по охране окружающей среды США (EPA).

Как партнер ENERGY STAR®, ViewSonic® Corporation уведомляет, что данный продукт соответствует требованиям стандарта ENERGY STAR®.

Отказ от ответственности: ViewSonic® Corporation не несет ответственность за технические или редакторские ошибки либо опечатки в данном документе, а также за случайные и косвенные убытки, связанные с использованием данного материала либо эксплуатацией данного продукта.

В целях дальнейшего улучшения продукта ViewSonic® Corporation оставляет за собой право вносить технические изменения в продукт без уведомления. Содержание данного документа может быть изменено без уведомления.

Никакая часть данного документа не может быть скопирована, воспроизведена или передана любым способом для любых целей без предварительного письменного разрешения со стороны ViewSonic® Corporation.

PX749-4K_UG_RUS_1a_20230814

Служба поддержки

Для получения технической поддержке или сервисного обслуживания, см. информацию в следующей таблице или обратитесь в место приобретения оборудования.

ПРИМЕЧАНИЕ. Вам потребуется назвать серийный номер изделия.

Страна/регион	Веб-сайт	Страна/регион	Веб-сайт
Азиатско-Тихоокеанский регион			
Australia	www.viewsonic.com/au/	Bangladesh	www.viewsonic.com/bd/
中国 (China)	www.viewsonic.com.cn	香港 (繁體中文)	www.viewsonic.com/hk/
Hong Kong (English)	www.viewsonic.com/hk-en/	India	www.viewsonic.com/in/
Indonesia	www.viewsonic.com/id/	Israel	www.viewsonic.com/il/
日本 (Japan)	www.viewsonic.com/jp/	Korea	www.viewsonic.com/kr/
Malaysia	www.viewsonic.com/my/	Middle East	www.viewsonic.com/me/
Myanmar	www.viewsonic.com/mm/	Nepal	www.viewsonic.com/np/
New Zealand	www.viewsonic.com/nz/	Pakistan	www.viewsonic.com/pk/
Philippines	www.viewsonic.com/ph/	Singapore	www.viewsonic.com/sg/
臺灣 (Taiwan)	www.viewsonic.com/tw/	ประเทศไทย	www.viewsonic.com/th/
Việt Nam	www.viewsonic.com/vn/	South Africa & Mauritius	www.viewsonic.com/za/
Страны Южной и Северной Америки			
United States	www.viewsonic.com/us	Canada	www.viewsonic.com/us
Latin America	www.viewsonic.com/la		
Европа			
Europe	www.viewsonic.com/eu/	France	www.viewsonic.com/fr/
Deutschland	www.viewsonic.com/de/	Қазақстан	www.viewsonic.com/kz/
Россия	www.viewsonic.com/ru/	España	www.viewsonic.com/es/
Türkiye	www.viewsonic.com/tr/	Україна	www.viewsonic.com/ua/
United Kingdom	www.viewsonic.com/uk/		

Ограниченная гарантия

Проектор ViewSonic®

Действие гарантии.

Компания ViewSonic® гарантирует отсутствие дефектов в материалах и производственного брака в изделии на весь срок действия гарантии при нормальном использовании устройства. При обнаружении дефектов в материалах или производственного брака в период действия гарантии компания ViewSonic® по своему усмотрению обеспечивает ремонт или замену данного продукта на аналогичный. При замене продукта или его компонентов могут использоваться восстановленные или отремонтированные детали или компоненты.

Ограниченная общая гарантия сроком на 3 (три) года:

Подлежит меньшей гарантии сроком на 1 (один) год, изложенной ниже, для стран Северной и Южной Америки: Гарантия на 3 (три) года на все части, за исключением лампы, гарантия на 3 (три) года на качество изготовления и на 1 (один) год на оригинальную лампу с даты первой потребительской покупки.

Другие регионы и страны: Для получения информации о гарантии свяжитесь с местным дилером или местным отделением ViewSonic®.

Ограниченная гарантия на интенсивную эксплуатацию сроком на 1 (один) год:

В условиях интенсивной эксплуатации, при которой проектор используется каждый день в среднем больше 14 (четырнадцать) часов, для стран Северной и Южной Америки: Гарантия на 1 (один) год на все части, за исключением лампы, гарантия на 1 (один) год на качество изготовления и на 90 (девяносто) дней на оригинальную лампу с даты первой потребительской покупки. Европа: Гарантия на 1 (один) год на все части, за исключением лампы, гарантия на 1 (один) год на качество изготовления и на 90 (девяносто) дней на оригинальную лампу с даты первой потребительской покупки. Другие регионы и страны: Для получения информации о гарантии свяжитесь с местным дилером или местным отделением ViewSonic®. Гарантия на лампу в соответствии с положениями и условиями, подлежит проверке и утверждению.

Распространяется только на лампу, установленную производителем. Гарантия на все принадлежности к лампе, приобретаемые отдельно, составляет 90 дней.

Кто может воспользоваться данной гарантией:

Данная гарантия действительна только для первого покупателя.

Что не включает гарантия:

1. Любой продукт с поврежденным, измененным или отсутствующим серийным номером.
2. Повреждение, ухудшение качества или неисправность, возникшие в результате следующих условий.
 - » Несчастный случай, неправильное использование, небрежное обращение, пожар, наводнение, удар молнии или другие стихийные бедствия, несанкционированная модификация продукта или несоблюдение инструкций, прилагаемых к продукту.
 - » Эксплуатация за пределами технических характеристик продукта.
 - » Эксплуатация продукта отличная от нормального использования по назначению или не в нормальных условиях.
 - » Ремонт или попытка ремонта любым лицом, не авторизованным компанией ViewSonic®.
 - » Любое повреждение продукта при транспортировке.
 - » Снятие или установка изделия.
 - » Внешнее воздействие на продукт, например колебания напряжения в сети или отключение электроэнергии.
 - » Использование источников питания или деталей, не соответствующих техническим характеристикам ViewSonic.
 - » Естественный износ в результате эксплуатации.
 - » Любая другая причина, не связанная с дефектом продукта.
3. Расходы на услуги демонтажа, установки и настройки.

Как получить обслуживание:

1. За дополнительной информацией о получении гарантийного обслуживания обращайтесь в службу поддержки клиентов ViewSonic® (см. страницу «Поддержка клиентов»). Вам потребуется назвать серийный номер изделия.
2. Чтобы получить гарантийное обслуживание, потребуется предоставить следующие сведения: (а) оригинал товарного чека с датой, (б) ваше имя, (в) ваш адрес, (г) описание проблемы и (д) серийный номер продукта.
3. Отвезите или отправьте изделие в оригинальной упаковке, оплатив доставку, в авторизованный сервисный центр ViewSonic® или непосредственно в компанию ViewSonic®.
4. Чтобы узнать дополнительные сведения или название ближайшего сервисного центра ViewSonic®, обратитесь в компанию ViewSonic®.

Ограничение подразумеваемых гарантий:

Компания не предоставляет никаких гарантий, явных или подразумеваемых, кроме описанных в данном документе, включая подразумеваемые гарантии товарного состояния и пригодности для использования по назначению.

Отказ от ответственности за убытки:

Ответственность компании ViewSonic ограничивается стоимостью ремонта или замены продукта. Компания ViewSonic® не несет ответственности в таких ситуациях, как:

1. Порча прочего имущества, вызванная любыми дефектами продукта, ущерб, связанный с причинением каких-либо неудобств, утратой возможности эксплуатации продукта, потерей времени, прибыли, упущенными коммерческими возможностями, потерей деловой репутации, прерыванием деятельности, или другие коммерческие потери, даже если было сообщено о возможности такого ущерба.
2. Любые другие убытки, будь то случайные, косвенные или иные.
3. Любые претензии к клиенту со стороны третьих лиц.

Действие закона штата:

Эта гарантия предоставляет определенные законные права, кроме того, вы можете обладать и иными правами, которые могут различаться в зависимости от местных властей. Некоторые местные власти не разрешают ограничения на подразумеваемые гарантии и (или) ограничения ответственности за косвенный или случайный ущерб, поэтому указанные ограничения и исключения к вам могут не относиться.

Продажа за пределами США и Канады:

Для получения информации о гарантии и обслуживании продуктов ViewSonic®, проданных за пределами США и Канады, обращайтесь в компанию ViewSonic® или к местному дилеру ViewSonic®.

Срок действия гарантии на продукт на территории материкового Китая (не включающей Гонконг, Макао и Тайвань) определяется условиями, указанными в карте гарантийного обслуживания.

Подробную информацию о предоставляемой гарантии для пользователей в Европе и России см. по адресу: <http://www.viewsonic.com/eu/> в разделе Support/Warranty Information (Поддержка/Гарантия).



ViewSonic®