

M10

Kannettava RGB Laser -projektor Käyttöopas

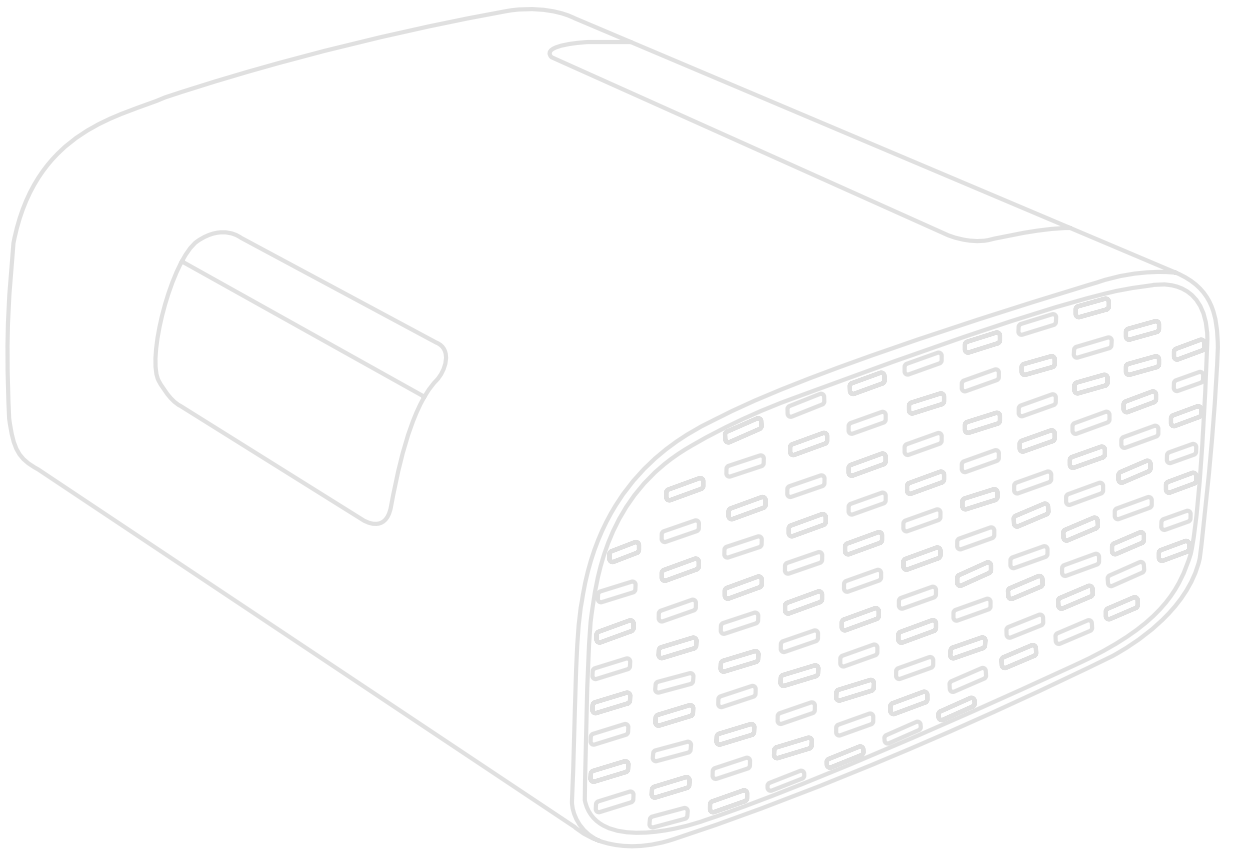

Kiitos, kun valitsit ViewSonic®-näytön

Maailman johtavana visuaalisten ratkaisujen toimittajana ViewSonic® on omistautunut ylittämään maailman odotukset teknisestä evoluutiosta, innovaatiosta ja yksinkertaisuudesta. Me ViewSonic®issa uskomme, että tuotteillamme on potentiaalia tehdä positiivinen vaikutus maailmaan ja luotamme siihen, että valitsemasi tuote soveltuu käyttötarkoitukseesi hyvin.

Vielä kerran, kiitos, kun valitsit ViewSonic®in!

Turvallisuusvarotoimet

Lue seuraavat **Turvallisuusvarotoimet** ennen kuin aloitat projektorin käytön.

- Säilytä tämä käyttöopas turvallisessa paikassa myöhempää käyttöä varten.
- Lue kaikki varoitukset ja toimi ohjeiden mukaisesti.
- Jätä projektorin ympärille vähintään 50 cm:n väli kunnollisen tuuletuksen varmistamiseksi.
- Aseta projektori hyvin tuuletetulle alueelle. Älä laita projektorin päälle mitään, mikä ehkäisee lämmön hajaantumista.
- Älä aseta projektoria epätasaiselle tai epävakaalle alustalle. Projektori voi kaatua ja aiheuttaa henkilövamman tai projektorin toimintahäiriön.
- Älä katso suoraan projektorin linssiin käytön aikana. Voimakas valonsäde voi vahingoittaa silmiäsi.
- Avaa aina linssin sulkija tai pois linssinsuojus, kun projektorin lamppu on päällä.
- Älä estä projektorin linssiä millään esineellä, kun projektori on käytössä. Se voi aiheuttaa esineen kuumenemisen ja vääntymisen tai jopa tulipalon.
- Älä yritä purkaa projektoria. Projektorin sisällä on vaarallisen korkeita jännitteitä, jotka voivat aiheuttaa kuoleman, jos jännitteisten osien kanssa joutuu kosketuksiin.
- Kun siirrät projektoria, varo pudottamasta tai törmäyttämästä sitä mihinkään.
- Älä aseta mitään painavia esineitä projektorin tai liitäntäkaapelien päälle.
- Älä aseta projektoria pystyasentoon. Se voi johtaa projektorin kaatumiseen ja aiheuttaa henkilövamman tai projektorin toimintahäiriön.
- Vältä altistamasta projektoria suoralle auringonpaisteelle ja muille jatkuville lämmönlähteille. Älä asenna lähelle lämmönlähteitä, kuten lämpöpattereita, lämmityssäleikköjä, liesiä tai muita lämpöä tuottavia laitteita (mukaan lukien vahvistimet), jotka voivat nostaa projektorin lämpötilan vaaralliselle tasolle.
- Älä aseta nesteitä projektorin lähelle tai päälle. Projektorin sisään kaatuneet nesteet voivat johtaa sen vahingoittumiseen. Jos projektori kastuu, irrota se virtalähteestä ja soita paikalliseen huoltokeskukseen järjestääksesi projektorin huollon.
- Projektoria käytettäessä voit havaita kuumaa ilmaa ja hajua sen tuuletusritilästä. Tämä on normaalia, ei vika tuotteessa.

- Älä yritä kiertää polarisoidun tai maadoitustyyppisen pistokkeen turvaominaisuuksia. Polarisoitussa pistokkeessa on kaksi terää, joista toinen on leveämpi. Maadoitustyyppisessä pistokkeessa on kaksi terää ja kolmas, maadoituspiikki. Leveä ja kolmas terä ovat käytössä turvallisuutesi vuoksi. Jos pistoke ei sovi pistorasiaan, hanki sovitin. Älä yritä pakottaa pistoketta pistorasiaan.
- Kun liität pistokkeen pistorasiaan, ÄLÄ irrota maadoituspiikkiä. Varmista, ettei maadoituspiikkejä POISTETA KOSKAAN.
- Suojaa virtajohto niin, ettei sen päälle voi astua, tai ettei se joudu puristuksiin, erityisesti pistokkeen kohdalla tai kohdassa, jossa se tulee ulos projektorista.
- Joissakin maissa jännite EI ole vakaa. Tämä projektori on suunniteltu toimimaan turvallisesti 100–240 voltin vaihtovirta-verkkojännitteellä, mutta se voi mennä epäkuntoon, mikäli ilmenee virtakatkos tai yli ± 10 voltin virtapiikki. Alueilla, joilla verkon jännite voi vaihdella, tai joilla voi ilmetä virtakatkoksia, on suositeltavaa liittää projektori virran stabiloijaan, ylijännitesuojaan tai keskeytymättömään virransyöttöön (UPS).
- Jos projektorista tukee savua, kuuluu epänormaalia ääntä, tai tuntuu outoa tuoksua, sammuta projektori välittömästi ja ota yhteyttä jälleenmyyjään tai ViewSonic®iin. Projektorin käytön jatkaminen on vaarallista.
- Käytä vain valmistajan määrittämiä lisälaitteita/lisävarusteita.
- Irrota virtajohto pistorasiasta, jos projektoria ei käytetä pitkään aikaan.
- Jätä kaikki huolto pätevälle huoltohenkilöstölle.

HUOMIO: Tästä tuotteesta säteilee mahdollisesti vaarallista optista säteilyä. Kuten kaikkien kirkkaiden valonlähteiden tapauksissa, älä katso suoraan säteeseen.

CLASS 1 Consumer Laser Product EN50689:2021

a. Notice is given to supervise children and to never allow them to stare into the projector beam at any distance from the projector.

b. Notice is given to use caution when using the remote control for starting the projector while in front of the projection lens.



RG2 IEC 62471-5:2015.

c. Notice is given to the user to avoid the use of optical aids such as binoculars or telescopes inside the beam.

Sisältö

Turvallisuusvarotoimet	3
Johdanto	8
Pakkauksen sisältö	8
Tuotteen yleiskatsaus	9
Projektori.....	9
I/O portit	10
Kaukosäädin	11
Kaukosäädin - toiminta-alue	12
Kaukosäädin - paristojen vaihto	12
Ensimmäinen asetus	13
Sijainnin valitseminen - Projisointisuunta	13
Projisointimitat	14
16:9-kuva16:9-valkokankaalla	14
Aktivointi ensimmäistä kertaa	15
Bluetooth Remote Pairing (Bluetooth-etäpariutus)	15
Preferred Language (Ensisijainen kieli)	16
Projection Orientation (Projisointisuunta)	16
Network Settings (Verkkoasetukset)	17
Liitännöiden tekeminen	18
Verkkovirtaan liittäminen	18
DC-virta (Pistorasia).....	18
Liittäminen ulkoisiin laitteisiin	19
HDMI-liitäntä	19
USB-liitäntä.....	19
Yhdistäminen Bluetoothiin	20
Bluetooth-kaiutin	20
Bluetooth-lähtö	22
Yhdistäminen verkkoihin	23
Wi-Fi-yhteys	23
Mukautettu SSID	25
Langaton Screen Mirroring.....	27

Projektorin käyttö	28
Projektorin käynnistys	28
Tulolähteen valinta	29
Projisoidun kuvan säätäminen	30
Projektorin korkeuden ja projisointikulman säätäminen.....	30
Projektorin sammuttaminen	32
Tulolähde valittu - On-screen Display (OSD) -puu	33
Valikkotoiminto	43
Home Screen (Aloitusnäyttö)	43
Home Screen (Aloitusnäyttö) - On-Screen Display (OSD) -valikkopuu	44
Valikkotoiminnat	48
File Management (Tiedostonhallinta)	48
Tietovälineen ohjauspalkin painikkeiden käyttö	50
Tuetut tiedostomuodot.....	51
Apps Center (Sovelluskeskus).....	53
Bluetooth	56
Settings (Asetus).....	57
Screen Mirroring (Näytön peilaus)	73
Liite	77
Tekniset tiedot.....	77
Ajoituskaavio	78
HDMI-videoajoitus	78
HDMI PC -ajoitus	78
USB C-videoajoitus	79
USB C-videoajoitus	79
LED-merkkivalo.....	80
Vianmääritys.....	81
Kunnossapito	82
Yleiset varotoimet	82
Linssin puhdistaminen.....	82
Kotelon puhdistaminen.....	82
Projektorin säilytys.....	82

Säädös- ja palvelutiedot 83

Yhteensopivuustiedot.....	83
FCC-yhdenmukaisuusilmoitus	83
FCC-säteilyaltistuslausunto	84
Industry Canada -ilmoitus	84
IC-varoituseroitus	84
Maakoodi-ilmoitus	84
IC-säteilyaltistuslausunto	85
CE-yhdenmukaisuus Euroopan maissa.....	85
Vakuutus RoHS2-yhteensopivuudesta	86
Intian vaarallisten aineiden rajoitus.....	87
Tuotteen hävittäminen sen elinkaaren lopussa	87
Tekijänoikeustiedot	88
Asiakaspalvelu	89
Rajoitettu takuu	90

Johdanto

Pakkauksen sisältö

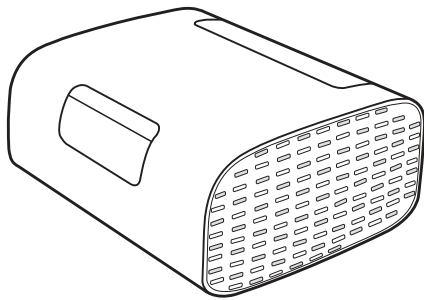

1

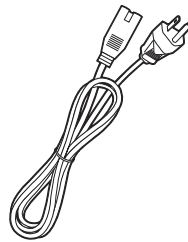

2

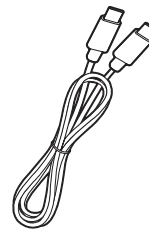

3

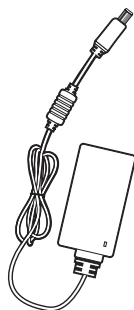

4

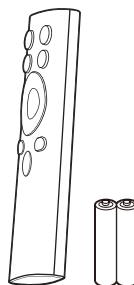

5



6

Nimike	Kuvaus
1	Projektor
2	Virtajohto
3	USB Type C -kaapeli
4	Verkkolaite
5	Kaukosäädin ja paristot
6	Pikaopas

Tuotteen yleiskatsaus

Projektori

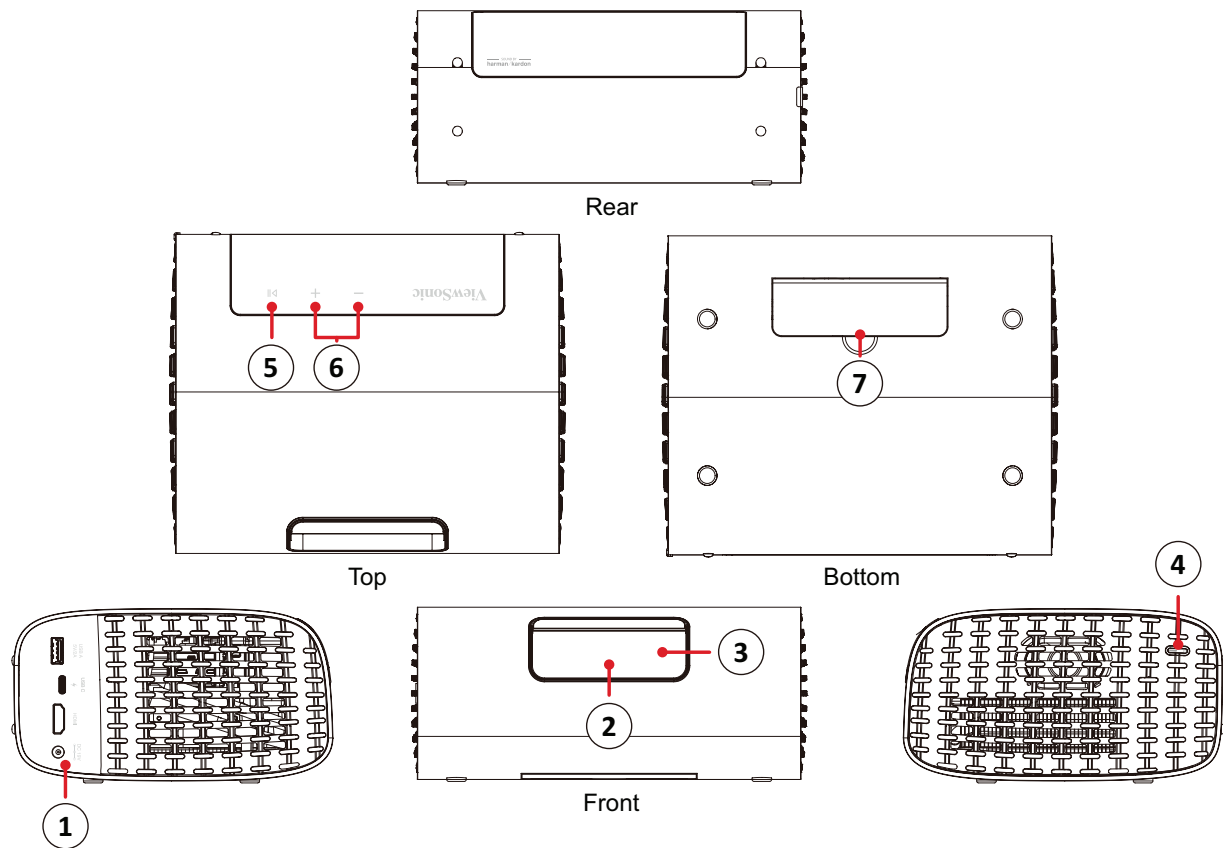

Nimike	Kuvaus
1	I/O portit
2	Linssi
3	Automaattitarkennusanturi
4	Virtapainike
5	Toista / Tauko
6	Äänenvoimakkuuden säätö
7	Säätöjalka

I/O portit

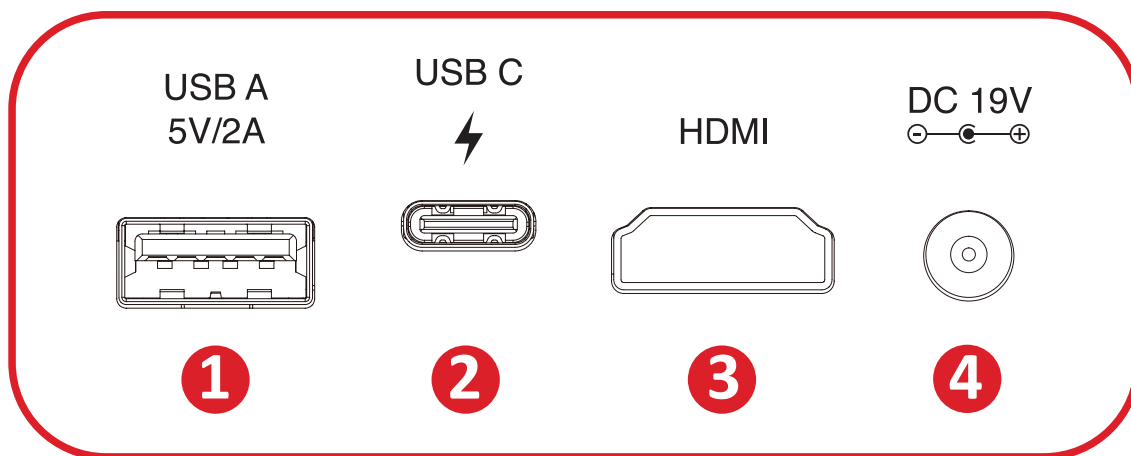

1. USB Type A

2. USB Type C¹

3. HDMI^{2 3}









4. USB Type A

¹ Käytä toimitukseen kuuluvaa USB-C-kaapelia ja varmista, että USB-C-laitteesi tukee videolähetystä.

² Tuki HDMI 2.0 / HDCP 2.2:lle.

³ iPhone/iPad-käyttäjien on ostettava lisäsovitin. Yhteensopivuusongelmien välttämiseksi, käytä Applen valtuuttamia lisävarusteita.

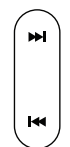
Kaukosäädin

Painike		Kuvaus	
1	Virta		Kytkee projektorin Päälle tai Pois
2	Lähde		Näyttää tulolähteen valintavalikon
3	Tarkennus		Tarkenna kuva automaattisesti. Säätääksesi manuaalisesti, pidä kaukosäätimen Focus (Tarkennus) -painiketta painettuna kolme (3) sekuntia
4	Bluetooth		Käynnistä Bluetooth-tila.
5	OK		Vahvistaa valinnan.
6	Ylös/Alas/ Vasemmalle/ Oikealle		Navigointiin ja haluttujen valikkokohteiden valintaan ja säätöjen tekemiseen.
7	Asetus		Näyttää Setting (Asetus) -valikon.
8	Palaa		Palauttaa edelliseen valikkoon.
9	Koti		Siirtää Home (Aloitussivulle) .
10	Äänenvoimakkuus		Lisää/vähennä äänenvoimakkuuden tasoa.
11	Seuraava/Edellinen		Siirry seuraavaan/edelliseen
12	Mykistä		Mykistä/Poista mykistys.
13	Toista/Tauko		Toista/keskeytä sisällön toisto.

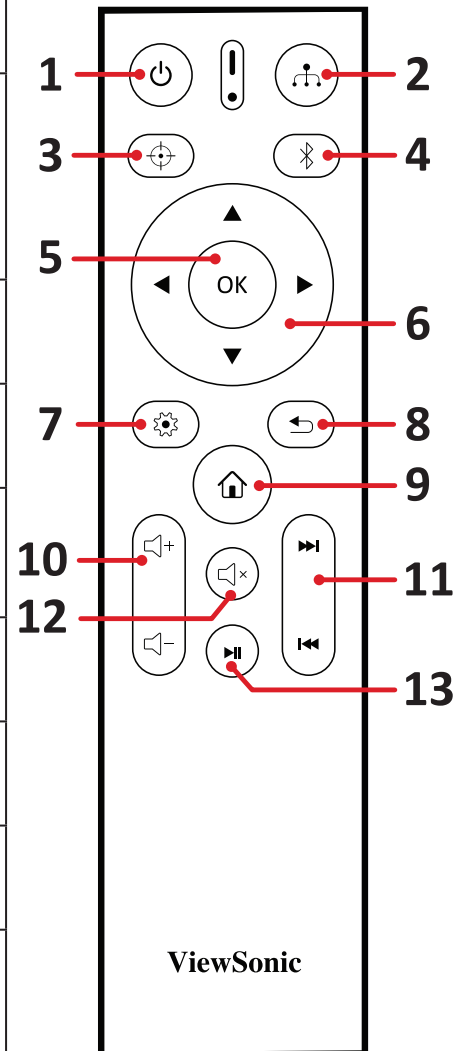

Kaukosäädin - toiminta-alue

Varmistaaksesi kaukosäätimen oikean toiminnan, toimi seuraavien ohjeiden mukaisesti:

1. Kaukosäädintä on pidettävä 30° kulmassa kohtisuoraan projektorin kaukosäätimen infrapuna-antureita kohti.
2. Etäisyys kaukosäätimen ja anturin välillä ei saa olla yli 8 metriä.

Kaukosäädin - paristojen vaihto

1. Avataksesi paristokannen, käännä kaukosäädin taustapuoli ylöspäin, avaa kansi nuolen suuntaan.
2. Poista vanhat paristot (jos on tarpeen) ja asenna kaksi (2) AAA-paristoa huomioiden niiden napaisuudet, jotka on merkitty paristolokeron pohjaan. Positiivinen(+) tulee positiiviseen ja negatiivinen (-) negatiiviseen suuntaan.
3. Aseta paristokelkka takaisin paikalleen kohdistamalla se alustan kanssa ja painamalla takaisin paikalleen.

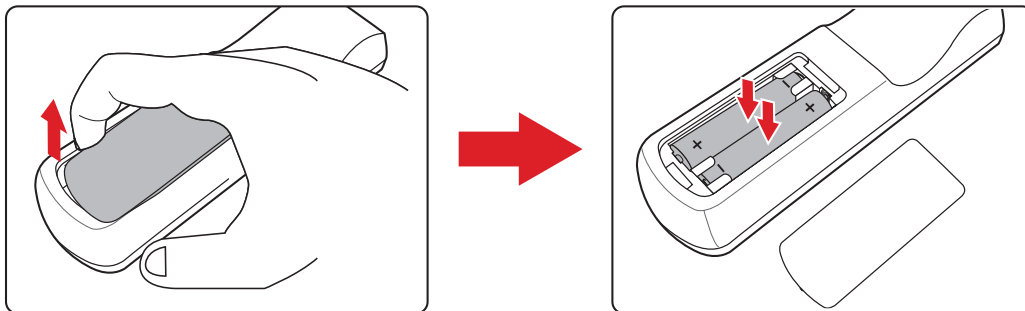

HUOMAUTUS:

- Älä jätä kaukosäädintä ja paristoja liian kuumaan tai kosteaan ympäristöön.
- Vaihda paristot ainoastaan saman tai vastaavan tyyppisiin paristoihin, jotka ovat paristonvalmistajan suosittelemia.
- Jos paristo on lopussa, tai jos et käytä kaukosäädintä pitkään aikaan, poista paristo välttääksesi kaukosäätimen vahingoittumisen.
- Hävitä käytetyt paristot valmistajan ohjeiden tai alueesi paikallisten ympäristösäädösten mukaisesti.

Ensimmäinen asetus

Tässä osassa annetaan projektorin ensimmäisen asetuksen yksityiskohtaiset ohjeet.

Sijainnin valitseminen - Projisointisuunta

Oma tarve ja huoneen asettelu ratkaisevat asennussijainnin. Ota huomioon seuraavaa:

- Näytön koko ja sijainti.
- Sopivan pistorasian sijainti.
- Projektorin ja muiden laitteiden sijainti ja etäisyys.

Projektori on suunniteltu asennettavaksi johonkin seuraavista sijainneista:

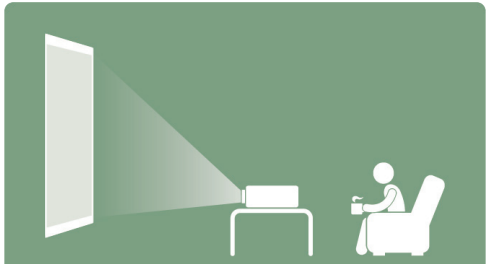
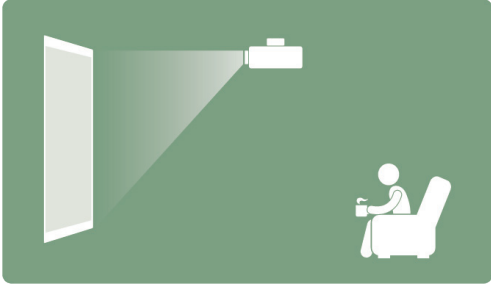
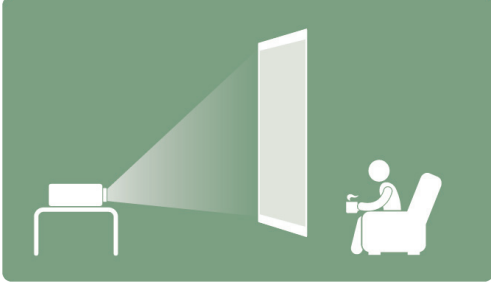
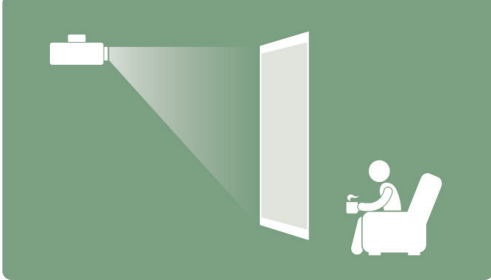
Sijainti	
<p>Eteen pöytä Projektori on sijoitettu lähelle lattiaa valkokankaan eteen.</p>	
<p>Eteen katto Projektori on ripustettu ylösalaisin katosta valkokankaan eteen.</p>	
<p>Taakse pöytä¹ Projektori on sijoitettu lähelle lattiaa valkokankaan taakse.</p>	
<p>Taakse katto¹ Projektori on ripustettu ylösalaisin katosta valkokankaan taakse.</p>	

¹ - Takaprojisointivalkokangas vaaditaan.

Projisointimitat

16:9-kuva16:9-valkokankaalla

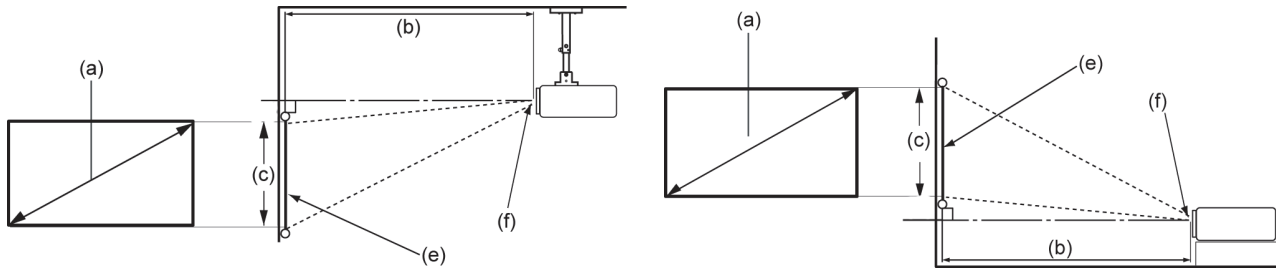

HUOMAUTUS: (e) = Valkokangas / (f) = Linssin keskikohta

(a) Valkokankaan koko		(b) Projisointietäisyys		(c) Kuvan korkeus		Kuvan leveys	
tuuma	mm	tuuma	mm	tuuma	mm	tuuma	mm
40	1016	41.85	1063	19.4	494	34.86	886
60	1524	62.75	1594	29.2	742	52.29	1328
80	2032	83.66	2125	38.9	987	69.73	1771
90	2286	94.13	2391	44.13	1121	78.44	1992
100	2540	104.60	2657	49.01	1245	87.16	2214
110	2794	115.03	2922	53.93	1370	95.87	2435
120	3048	125.51	3188	58.81	1494	104.59	2657
150	3810	156.88	3985	73.54	1868	130.74	3321
180	4572	188.26	4782	88.18	2240	156.92	3986

HUOMAUTUS: Jos aiot asentaa projektorin pysyvästi, on suositeltavaa testata fyysisesti projektorin koko ja etäisyys käyttämällä todellista projektoria paikan päällä ennen sen pysyvää asentamista.

Aktivointi ensimmäistä kertaa

Kun projektori aktivoidaan ensimmäistä kertaa, on valittava ensisijainen kieli, projisoinnin suuntaus ja verkkoasetukset.

Toimin näytön ohjeiden mukaisesti käyttämällä kaukosäätimen **OK**- ja **Ylös/Alas/Vasen/Oikea**-painikkeita. Kun "Finish screen" (Loppu-näyttö) tulee näkyviin, projektori on käyttövalmis.

Bluetooth Remote Pairing (Bluetooth-etäpariutus)

1. Pidä **Settings (Asetukset)** - ja **Return (Paluu)** -painikkeita painettuna 3 sekuntia siirtyäksesi pariutustilaan.
2. Kaukosäätimen LED-valo vilkkuu sinisenä.
3. "Successfully Paired" (Pariutus onnistui)-viesti tulee näkyviin näyttöön.
Jos ei, yritä uudelleen tai valitse Seuraava siirtyäksesi kohtaan: App Center (Sovelluskeskus) > Bluetooth Remote app (Bluetooth-kaukosäädinsovellus).

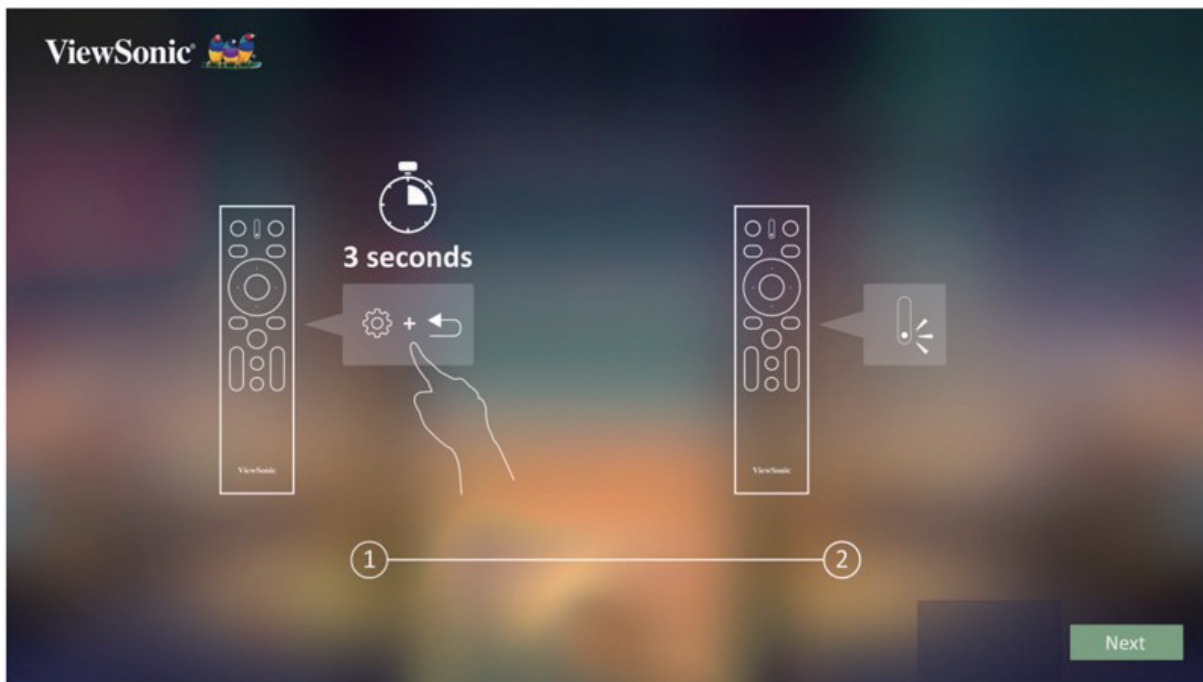

Preferred Language (Ensisijainen kieli)

Valitse haluttu kieli ja vahvista valinta painamalla **OK**.



Projection Orientation (Projisointisuunta)

Valitse haluttu projisointisuunta ja vahvista valinta painamalla **OK**. Katso lisätietoja kohdasta sivu 13.



Network Settings (Verkkoasetukset)

Valitse yksi käytettävissä olevista Wi-Fi-valinnoista. Katso lisätietoja kohdasta sivu 23.



Liitännöjen tekeminen

Verkkovirtaan liittäminen

DC-virta (Pistorasia)

1. Liitä virtajohto verkkolaitteeseen.
2. Liitä verkkolaite DC IN -liittimeen projektorin sivulla.
3. Liitä virtajohdon pistoke pistorasiaan.

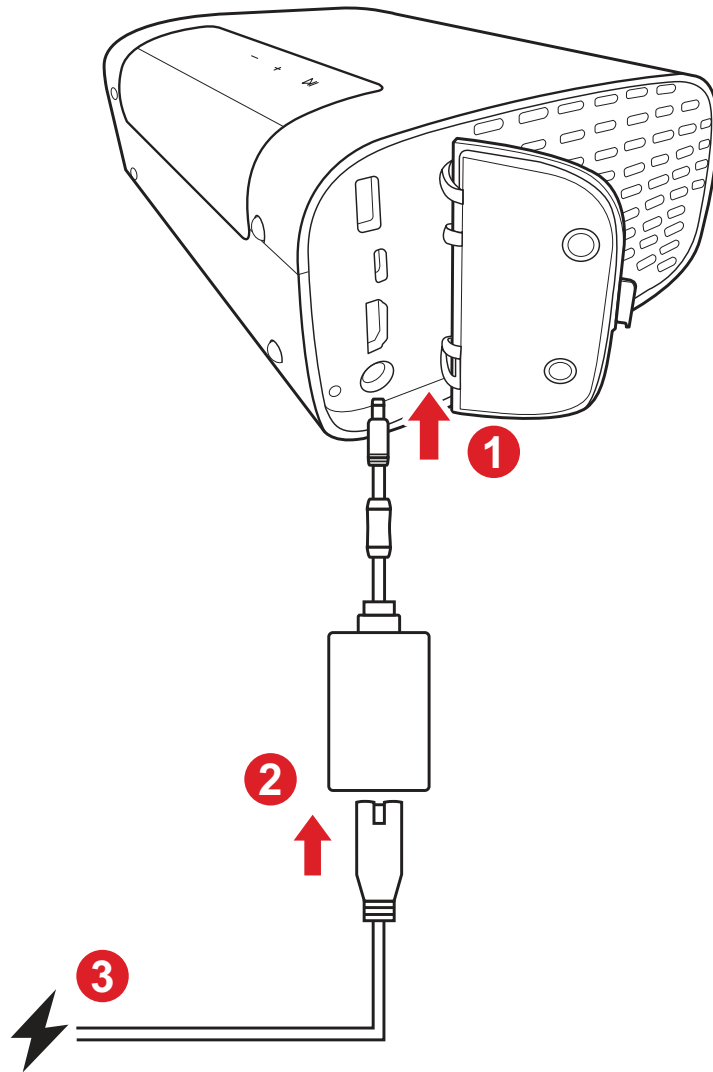

HUOMAUTUS: Kun asennat projektorin, liitä se kiinteässä johdotuksessa helppopääsyiseen irtikytkentälaitteeseen tai liitä pistoke helppopääsyiseen paikkaan lähelle yksikköä. Jos projektorin käytön aikana ilmenee vika, käytä irtikytkentälaitetta virransyötön katkaisemiseksi tai irrota pistoke pistorasiasta.

Liittäminen ulkoisiin laitteisiin

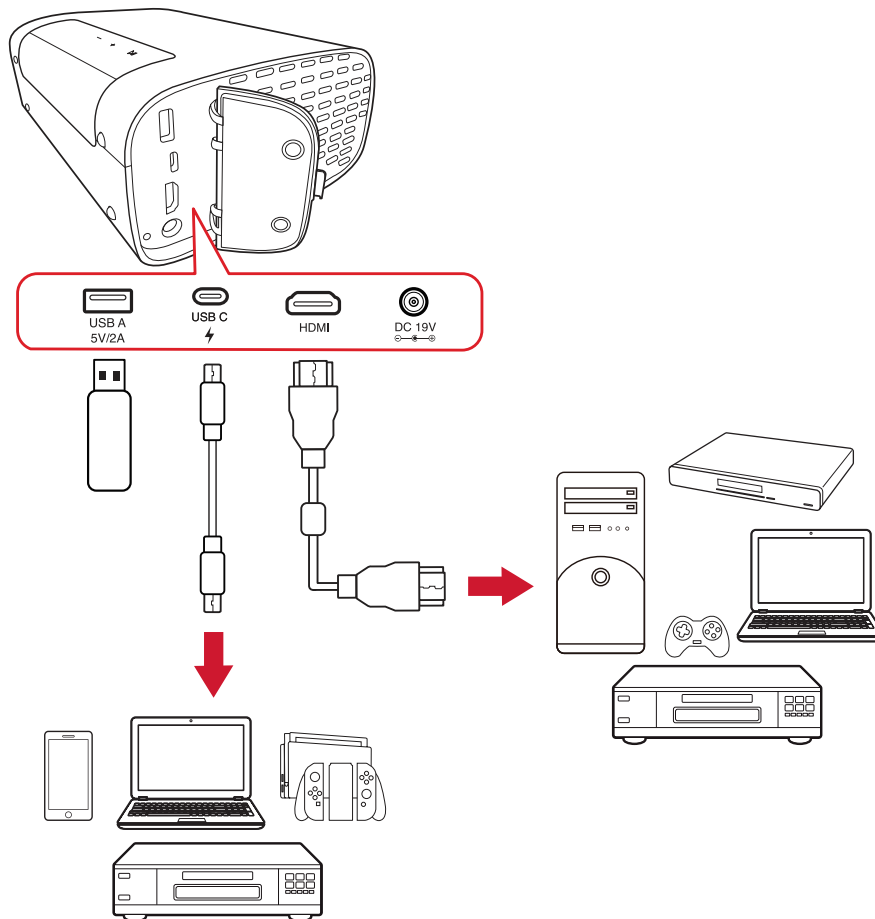

HDMI-liitäntä

Liitä HDMI-kaapelin toinen pää videolaitteen HDMI-porttiin. Liitä sitten kaapelin toinen pää projektorin **HDMI**-porttiin.

USB-liitäntä

USB Type A -liitäntä

Nauttiaksesi valokuvista, musiikista ja elokuvista, liitä USB-flash-asema **USB Type A** -porttiin. Katso tuetut tiedostomuodot kohdasta sivu 48.

USB-C-yhteys

Liitä USB Type C -kaapelin toinen pää laitteen USB-C-porttiin. Liitä sitten kaapelin toinen pää projektorin **USB-C**-porttiin.

HUOMAUTUS:

- Varmista, että USB Type C -laitteesi tukee videolähetystä.
- Liitettyä laitetta voi myös ladata (5 V / 2 A).

Yhdistäminen Bluetoothiin

Bluetooth-kaiutin

Projektori on varustettu Bluetoothilla, joka antaa käyttäjän yhdistää laitteensa langattomasti äänentoistoa varten.

Liittääksesi ja pariuttaaksesi laitteesi:

1. Siirry kohtaan: **Home (Aloitussivu) > Bluetooth**.
2. Käytä kaukosäätimen **Vasen** ja **Oikea**-suuntapainikkeita valitaksesi **Bluetooth Speaker (Bluetooth-kaiutin)** - tai **Bluetooth Pairing (Bluetooth-pariutus)** -valinnan. Paina kaukosäätimen **OK**-painiketta.

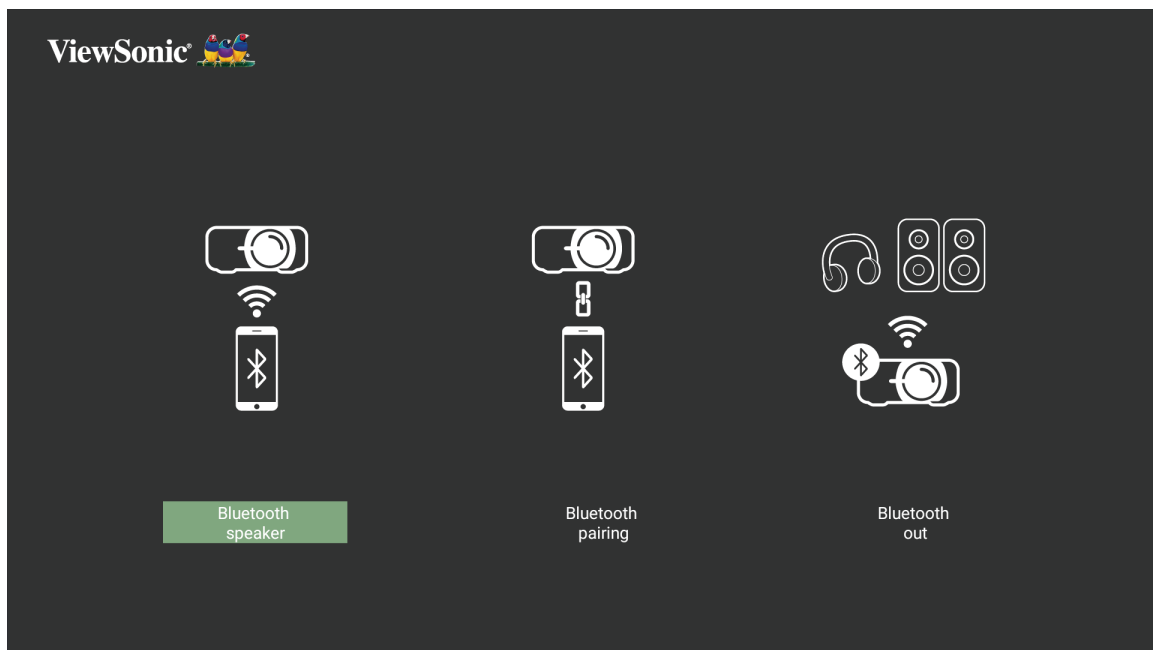

3. Kun alla oleva valintaruutu tulee näkyviin, valitse **Yes (Kyllä)** -valinta ja paina kaukosäätimen **OK**-painiketta siirtyäksesi Bluetooth-tilaan.

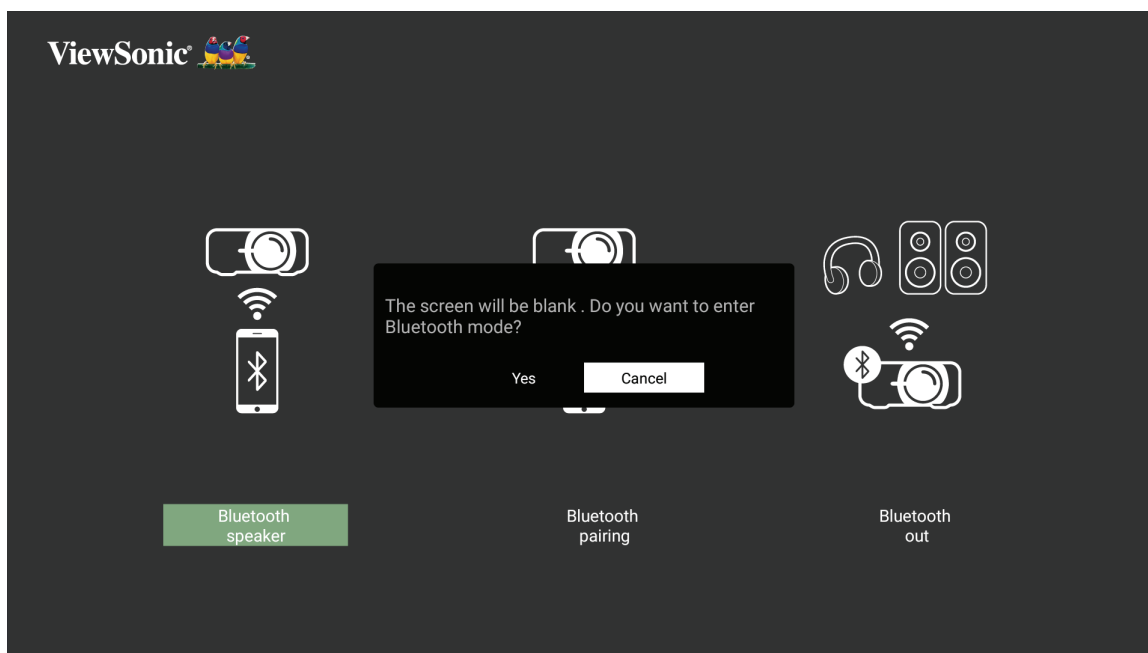

4. Pariutustilaan siirryttäessä kuuluu äänimerkki.

5. Kun yhteyden muodostaminen onnistuu, kuuluu toinen äänimerkki.

HUOMAUTUS:

- Projektorin nimenä näkyy "M10".
- Vain **Power (Virta)**- ja **Return (Takaisin)**-painike sulkevat Bluetooth-tilan.

Bluetooth-lähtö

Liitä projektori ulkoisiin kuulokkeisiin tai kaiuttimiin, jotka tukevat Bluetoothia.

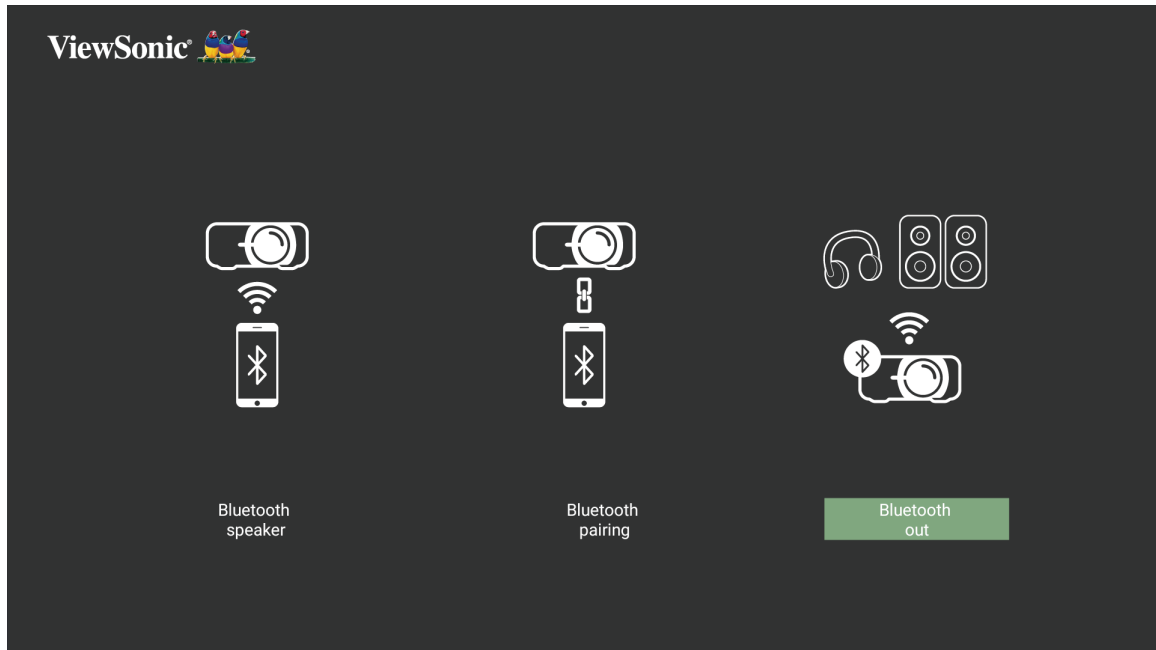

Liittääksesi ja pariuttaaksesi laitteesi:

1. Siirry kohtaan: **Home (Aloitussivu) > Bluetooth**.
2. Käytä kaukosäätimen **Vasen** ja **Oikea**-suuntapainikkeita valitaksesi **Bluetooth Out (Bluetooth-lähtö)** -valinnan.

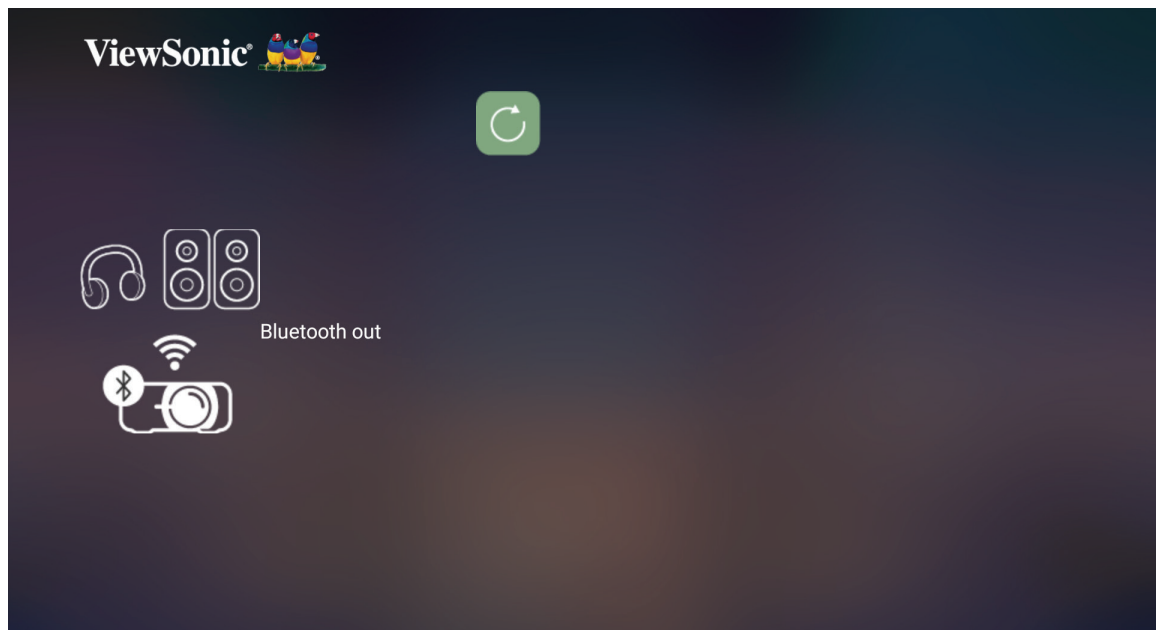

3. Projektori etsii lähellä olevia Bluetooth-laitteita. Valitse laite listasta ja paina kaukosäätimen **OK**-painiketta.

HUOMAUTUS: Pariutuksen jälkeen, jos sekä projektorin että laitteesi virta on päällä, ne yhdistetään automaattisesti Bluetoothilla.

Yhdistäminen verkkoihin

Wi-Fi-yhteys

Pystyt muodostamaan helposti yhteyden langattomiin internet-verkkoihin sisäisellä Wi-Fi:llä.

Yhdistäminen Wi-Fi-verkkoon:

1. Siirry kohtaan: **Home (Aloitussivu) > Settings (Asetukset) > Network Settings (Verkkoasetukset) > Wi-Fi.**
2. Paina kaukosäätimen **Vasen-** tai **Oikea-**painiketta valitaksesi **Enable (Ota käyttöön).**

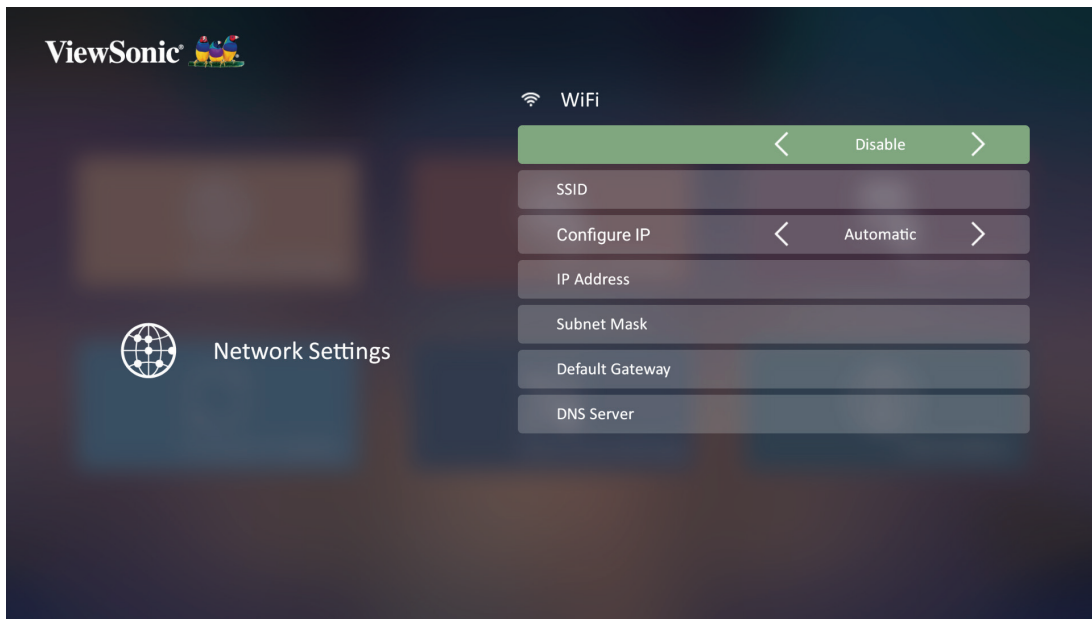

3. Käytettävissä olevat Wi-Fi-verkot tulevat tällöin näkyviin. Valitse yksi käytettävissä olevista Wi-Fi-verkoista.



4. Jos muodostat yhteyden turvalliseen Wi-Fi-verkkoon, sinun on syötettävä salasana kehotuksen saatuasi.

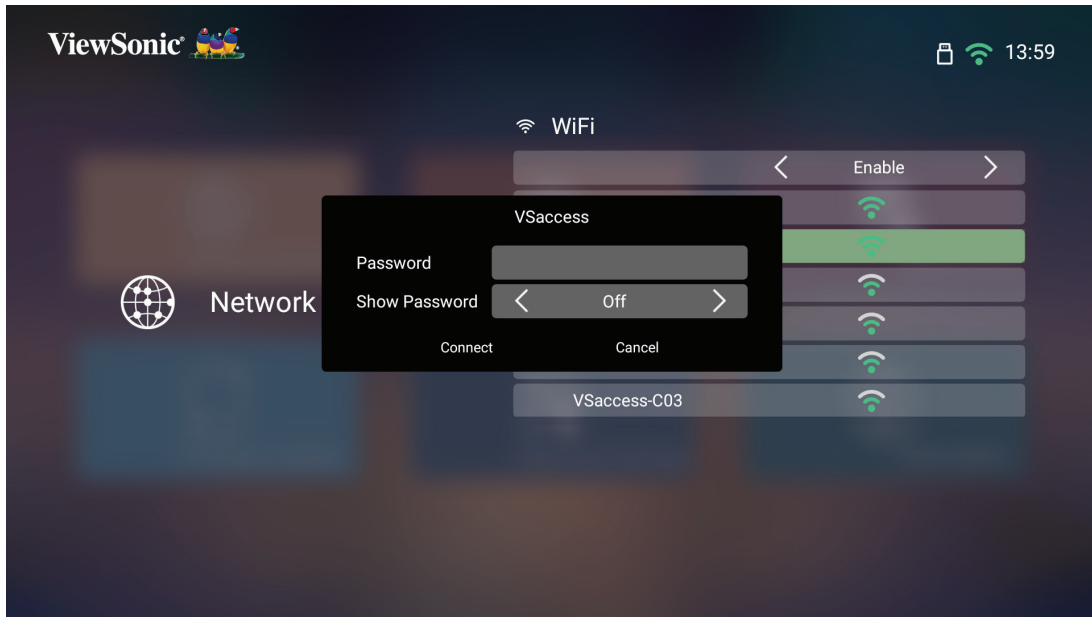

Mukautettu SSID

1. Siirry kohtaan: **Home (Aloitussivu) > Settings (Asetukset) > Network Settings (Verkkoasetukset) > Wi-Fi**
2. Paina kaukosäätimen **Vasen-** tai **Oikea-**painiketta valitaksesi **Enable (Ota käyttöön)**.
3. Valitse käytettävissä olevien Wi-Fi-verkkojen luettelosta **Others (Muut)** ja paina kaukosäätimen **OK-**painiketta.



4. Syötä SSID ja valitse suojaustaso.

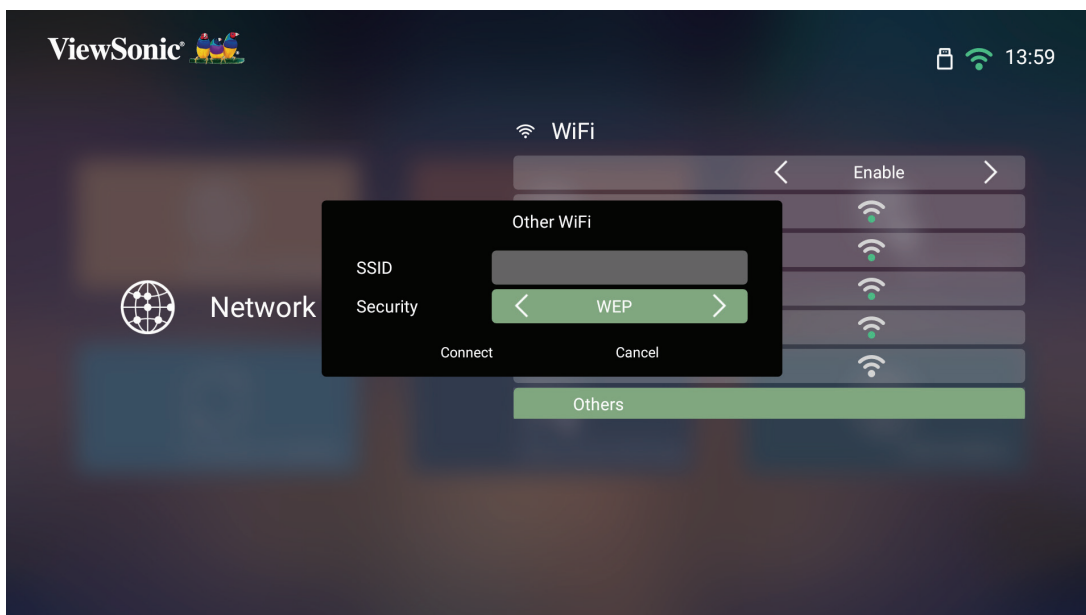

5. Syötä salasana kehotettaessa.



Langaton Screen Mirroring

Screen Mirroring tarjoaa 5 GHz:n Wi-Fi-yhteyden käyttäjille näytön peilaamiseksi heidän omiin laitteisiinsa.

HUOMAUTUS: Varmista, että laitteesi on liitetty samaan verkkoon kuin projektori.

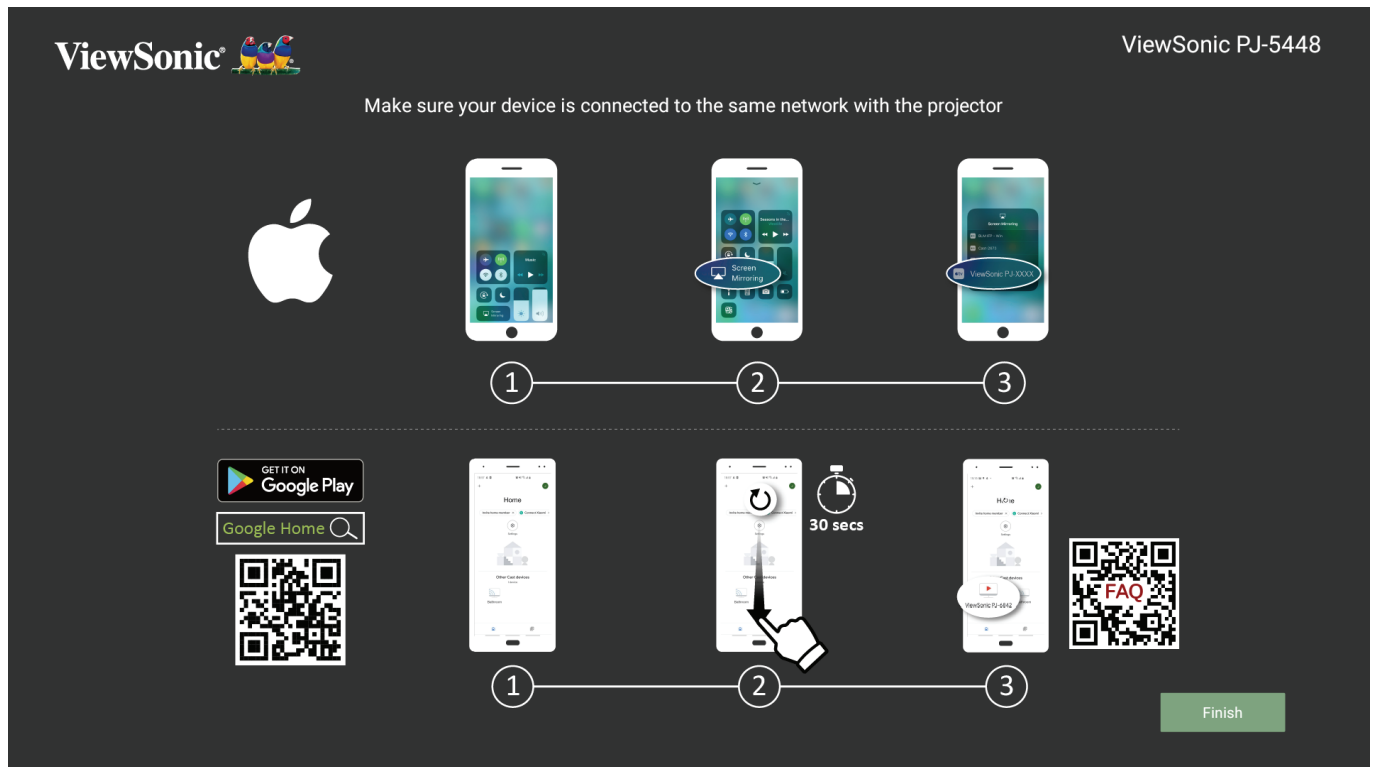

iOS-käyttöjärjestelmä:

1. Käytä avattavaa ohjausvalikkoa.
2. Valitse "Screen Mirroring"-kuvake.
3. Valitse "ViewSonic PJ-XXXX".

Android-käyttöjärjestelmä:

1. Lataa ja asenna "Google Home"-sovellus ja avaa se.
2. Vedä virkistääksesi sovelluksen ja odota 30 sekuntia.
3. "ViewSonic PJ-XXXX" tulee nyt näkyviin, valitse se.

HUOMAUTUS: Jotkut Android-laitteet tukevat suoraan "Casting" (Suoratoisto) -ominaisuutta. Jos laitteesi tukee sitä, siirry Casting (Suoratoisto) -ominaisuuteen ja valitse käytettävien laitteiden luettelosta "ViewSonic PJ-XXX". Voit myös skannata Usein kysyttyä -QR-koodin ja lähettää Android-laitteesta suoraan toimimalla ohjeiden mukaisesti.

Projektorin käyttö

Projektorin käynnistys

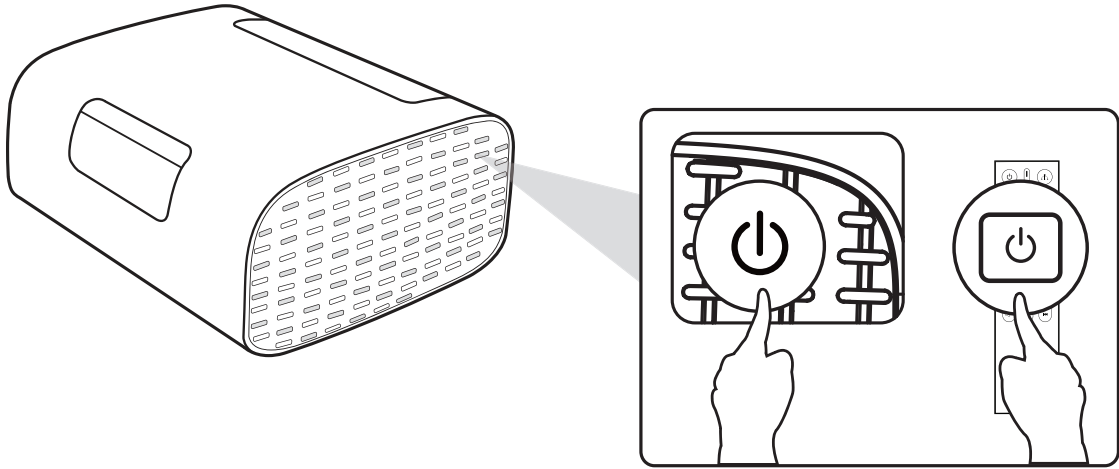

1. Varmista, että projektori on kytketty virtalähteeseen.
2. Kytke projektori päälle painamalla projektorin tai kaukosäätimen **virtapainiketta** .

Tulolähteen valinta

Projektorin voi yhdistää useisiin laitteisiin samanaikaisesti. Se voi kuitenkin näyttää vain yhden koko näytön kerrallaan.

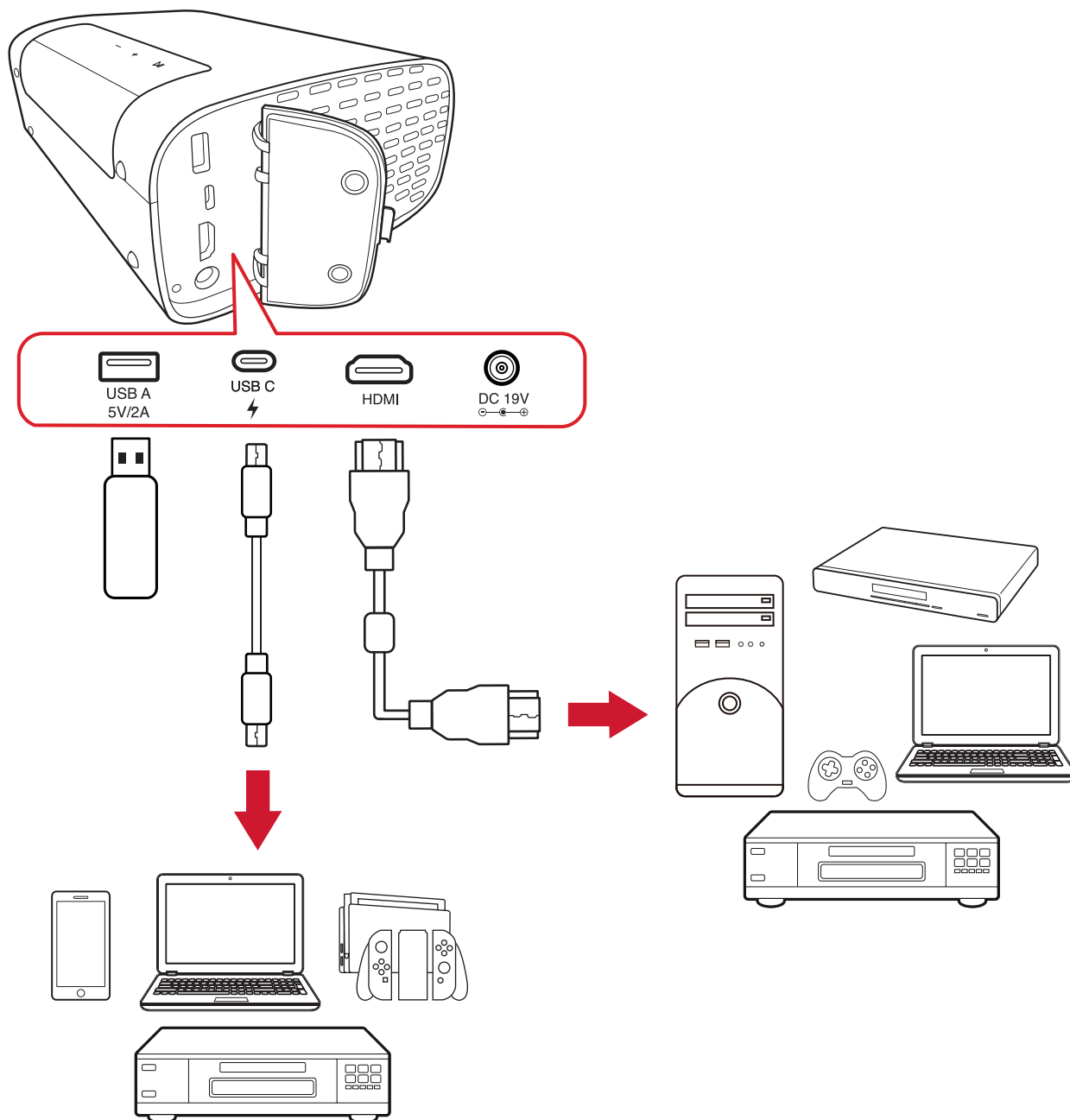

Projektorin hakee automaattisesti tulolähteitä. Jos on liitetty useita lähteitä, paina kaukosäätimen **Lähde**-painiketta valitaksesi halutun tulon tai paina **Alas**-painiketta **Home Screen (Aloituspäätös)** ollessa, kunnes lähdeluettelo tulee näkyviin.

HUOMAUTUS: Varmista, että yhdistetyt lähteet on myös kytketty päälle.

Projisoidun kuvan säätäminen

Projektorin korkeuden ja projisointikulman säätäminen

Projektorin varusteisiin kuuluu yksi (1) Säätöjalka. Jalustan säätäminen muuttaa projektorin korkeutta ja pystyprojisointikulmaa. Säädä jalusta huolellisesti hienosäätääksesi projisoidun kuvan sijaintia.

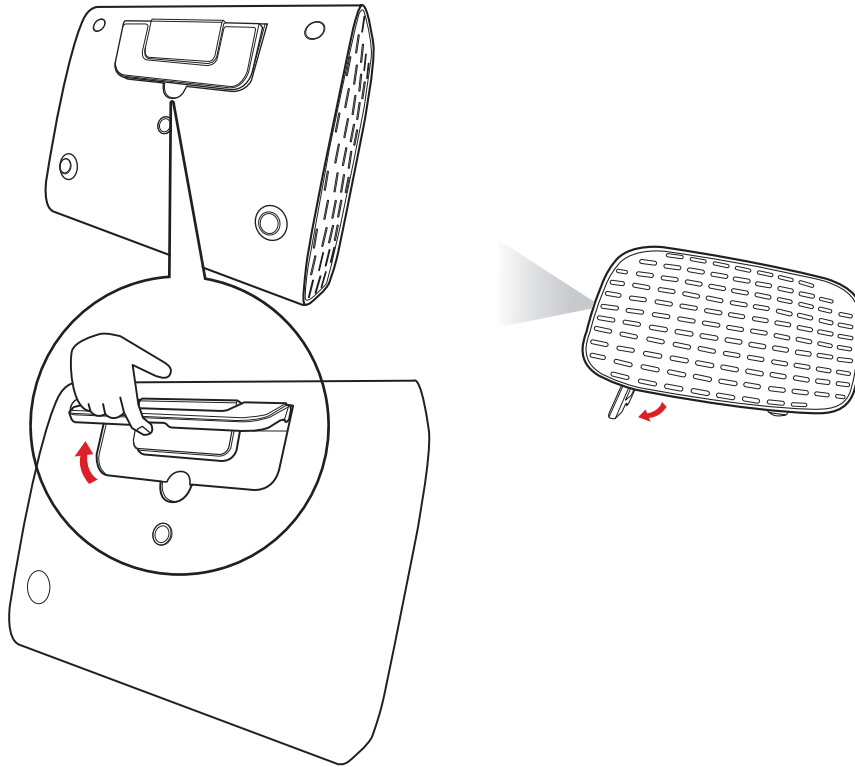

Säädettävän jalan lisäksi projektori voidaan asettaa pystyasentoon kattoprojisointia varten.



HUOMAUTUS: Jos projektori ei ole sijoitettu tasaiselle pinnalle ja jos valkokangas ja projektori eivät ole kohtisuorassa toisiinsa nähden, projisoidusta kuvasta voi tulla muodoltaan puolisuunnikas. ”Automaattinen pystytrapetsikorjaus”-toiminto kuitenkin korjaa ongelman automaattisesti.

Projektorin sammuttaminen

1. Kaukosäätimen **Virta**-painikkeen painaminen tuo näkyviin seuraavan viesti:

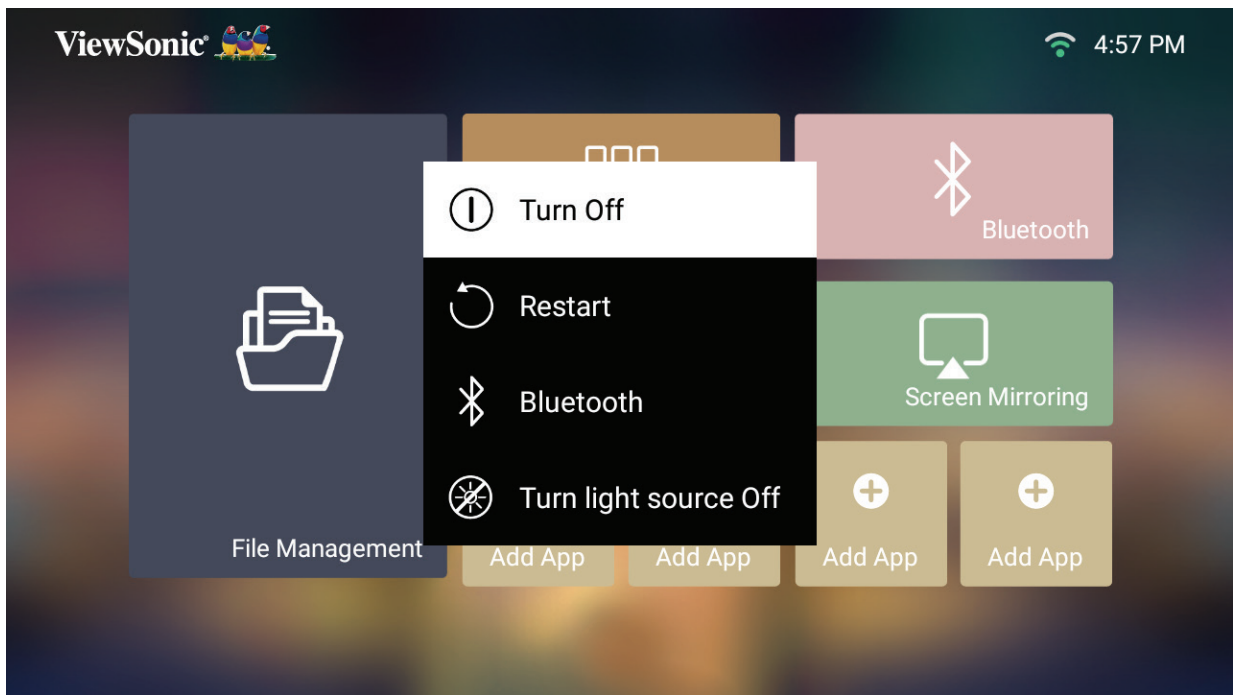

2. Paina kaukosäätimen **Ylös/Alas**-painikkeita valitaksesi **Turn Off (Kytke pois päältä)** ja paina kaukosäätimen **OK**-painiketta.

Tulolähde valittu - On-screen Display (OSD) -puu

Kun tulolähde on valittu, voit säätää **Image Settings (Kuva-asetukset)** - ja **Advanced (Lisäasetukset)** -valikkoja.

Päävalikko	Alavalikko	Valikkovalinta
Image Settings	Color Mode	Brightest
		TV
		Movie
		TV-HDR
		Movie-HDR
		Low Blue Light
	Brightness	(-/+ , 0~100)
	Contrast	(-/+ , -50~50)
	Color Temp	6500K
		7500K
		9300K
	Tint	(-/+ , -50~50)
	Saturation	(-/+ , 0~100)
	Sharpness	(-/+ , 0~50)
	Gamma	1.8
		2.0
		2.2
		2.35
		2.5
		sRGB
Cubic		
Light Source Level	Full	
	Eco	
Test Pattern	OK	
Reset Current Color Settings	Yes	
	Cancel	

Päävalikko	Alavalikko	Valikkovalinta		
Advanced	Aspect Ratio	Auto		
		4:3		
		16:9		
	HDR	Auto		
		SDR		
	EOTF	Low		
		Mid		
		High		
	Frame Interpolation	Disable		
		Low		
		Mid		
		High		
	HDMI Settings	Range	Full	
			Limited	
	Audio Settings	Audio Mode	Movie	
			Music	
		Audio Volume	(-/+ , 0~50)	
		Mute	Disable	
			Enable	
	Information	Source	Ex. HDMI	
		Resolution	Ex. 1920 x 1080 @60Hz	
HDR		Ex. Enable		

Image Settings (Kuva-asetukset) -valikko

Kun tulolähde on valittu, voit säätää **Image Settings (Kuva-asetukset)** -valikkoa.

Image Settings (Kuva-asetukset) -valikon käyttö:

1. Paina kaukosäätimen **Asetus**-painiketta.

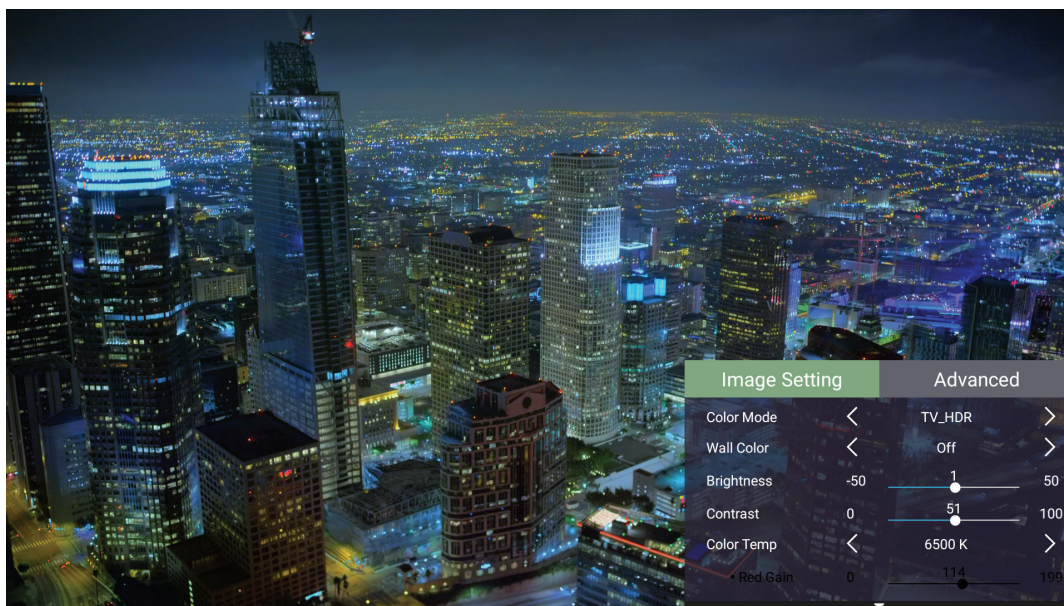



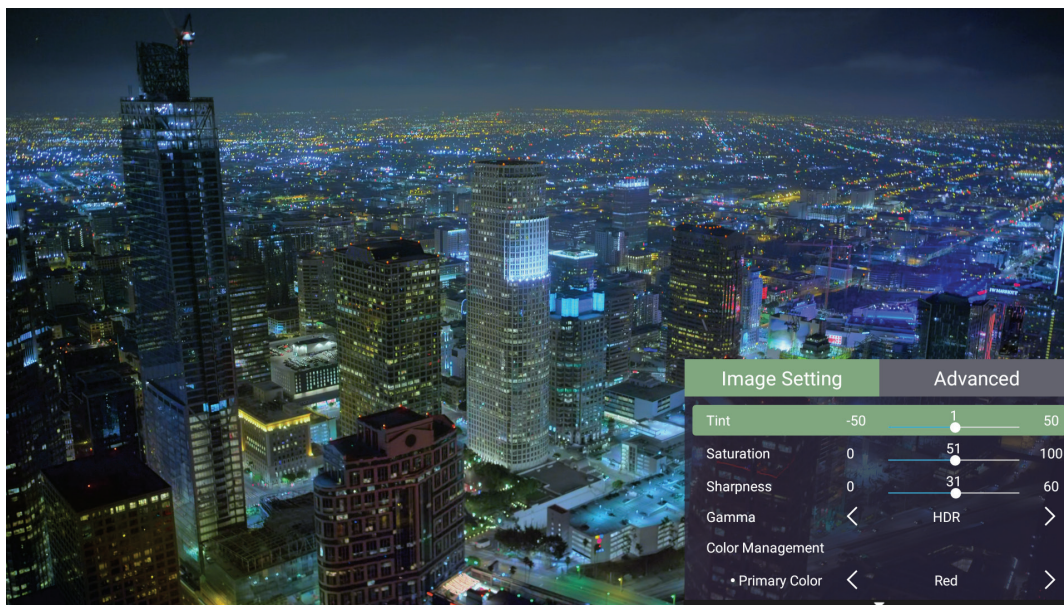

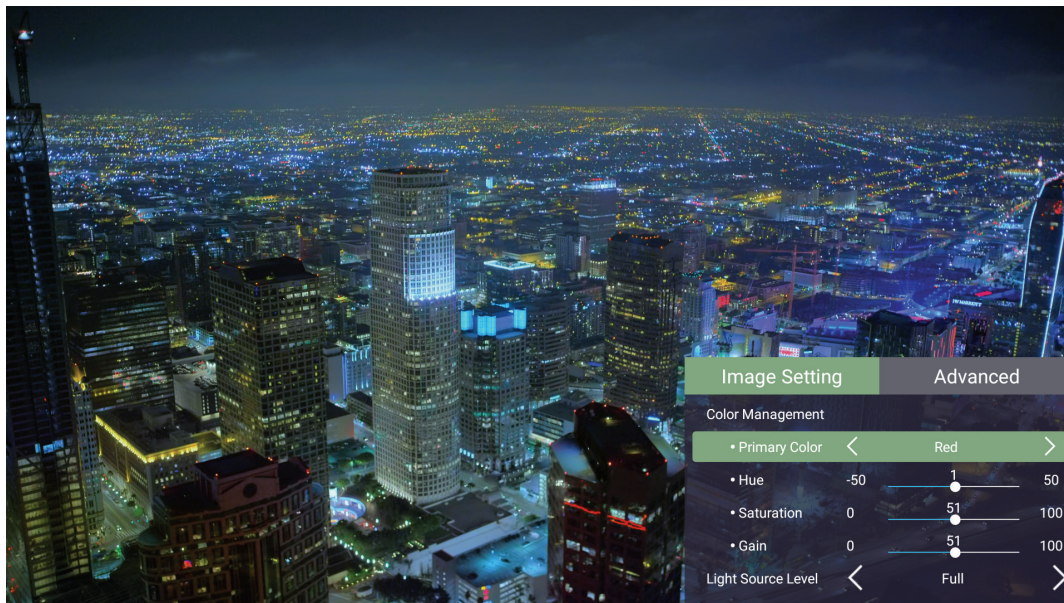

2. Valitse valikko **Ylös/Alas**-painikkeilla.



3. Käytä sitten **Vasen/Oikea**-painikkeita siirtyäksesi alavalikoihin ja/tai säätääksesi asetuksia.



4. Paina **Palaa**-painiketta siirtyäksesi edelliseen valikkoon tai lopettaaksesi.

Valikkovalinta	Kuvaus
<p>Color Mode (Väritila)</p>	<p>Projektorissa on useita esiasetettuja kuvatiloja niin, että voit valita käyttöympäristöosi ja tulosi signaaliin sopivan.</p> <p><u>Brightest (Kirkkain)</u></p> <p>Maksimoi heijastetun kuvan kirkkauden. Tämä tila on sopiva ympäristöissä, joissa vaaditaan hyvin korkeaa kirkkautta (esim. kirkkaasti valaistut huoneet).</p> <p><u>TV</u></p> <p>Optimoitu urheiluohjelmien katseliin hyvin valaistussa ympäristöissä.</p> <p><u>Movie (Elokuva)</u></p> <p>Sopiva värikkäille elokuville, digikameran videoleikkeille tai DVD-levyille PC-tulon kautta. Paras hämärissä ympäristöissä.</p> <p><u>TV-HDR</u></p> <p>Soveltuu TV:lle, jossa on HDR-ominaisuus.</p> <p><u>Movie-HDR</u></p> <p>Soveltuu elokuville, joissa on HDR-ominaisuus.</p> <p><u>Low Blue Light (Matala sininen valo)</u></p> <p>Estää korkea-energistä sinistä valoa mukavamman katsomiskokemuksen varmistamiseksi.</p>
<p>Brightness (Kirkkaus)</p>	<p>Mitä korkeampi arvo, sitä kirkkaampi kuva. Matalammat arvot johtavat tummempaan kuvaan.</p> <div style="display: flex; justify-content: space-around; align-items: center;"> <div style="text-align: center;">  <p>0</p> </div> <div style="text-align: center;">  <p>50</p> </div> <div style="text-align: center;">  <p>100</p> </div> </div>
<p>Contrast (Kontrasti)</p>	<p>Käytä tätä asettaaksesi huippuvalkoisen tason, kun olet säätänyt Brightness (Kirkkaus) -asetuksen sopivaksi valitulle tulolle ja katselu-ympäristölle.</p> <div style="display: flex; justify-content: space-around; align-items: center;"> <div style="text-align: center;">  <p>0</p> </div> <div style="text-align: center;">  <p>50</p> </div> <div style="text-align: center;">  <p>100</p> </div> </div>

Valikkovalinta	Kuvaus						
Color Temp (Väriämpötila)	Valitse väriämpötila-asetus. <ul style="list-style-type: none"> • 6 500K: Ylläpitää normaalin valkoisen värityksen. • 7 500K: Korkeampi, viileämpi lämpötila kuin 6500K. • 9 300K: Korkein väriämpötila; saa kuvan näyttämään sinisimmän valkoiselta. 						
Tint (Sävy)	Mitä korkeampi arvo, sen vihertävämpi kuvasta tulee. Mitä matalampi arvo, sen punertavampi kuvasta tulee.						
Saturation (Värikylläisyys)	Viittaa kyseisen värin määrään videokuvassa. Matalammat asetukset tuottavat vähemmän värikylläisiä värejä, "0"-asetus poistaa värin kuvasta kokonaan. Jos värikylläisyys on liian korkea, väri näkyy liian voimakkaana ja epärealistisena.						
Sharpness (Terävyys)	Korkea arvo johtaa terävämpään kuvaan; matala arvo pehmentää kuvaa.						
Gamma	Heijastaa tulolähteen ja kirkkauden suhdetta.						
Light Source Level (Valolähteen taso)	Valitse LED-lampulle sopiva virrankulutus. <table border="1" data-bbox="580 1034 1369 1211"> <thead> <tr> <th>Tila</th> <th>Virrankulutus</th> </tr> </thead> <tbody> <tr> <td>Full (Täysi)</td> <td>100%</td> </tr> <tr> <td>Eco</td> <td>70%</td> </tr> </tbody> </table>	Tila	Virrankulutus	Full (Täysi)	100%	Eco	70%
Tila	Virrankulutus						
Full (Täysi)	100%						
Eco	70%						
Test Pattern (Testikuvio)	Testaa projektorin värien tuottaminen.						
Reset Current Color Settings (Palauta nykyiset väriasetukset)	Palauta nykyiset väriasetuksen niiden oletusarvoihin.						

Advanced (Lisäasetukset) -valikko

Kun tulolähde on valittu, voit säätää **Advanced (Lisäasetukset)** -valikkoa.

Advanced (Lisäasetukset) -valikon käyttö:

1. Paina kaukosäätimen **Setting (Asetus)** -painiketta.

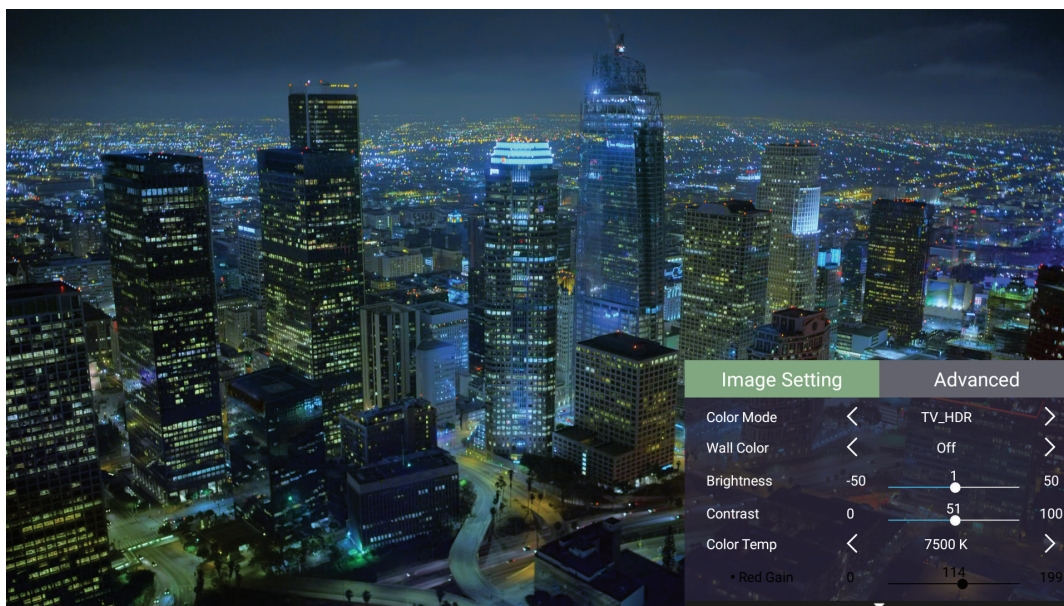

2. Paina **Oikea**-painiketta käyttääksesi **Advanced (Lisäasetukset)** -valikkoa.

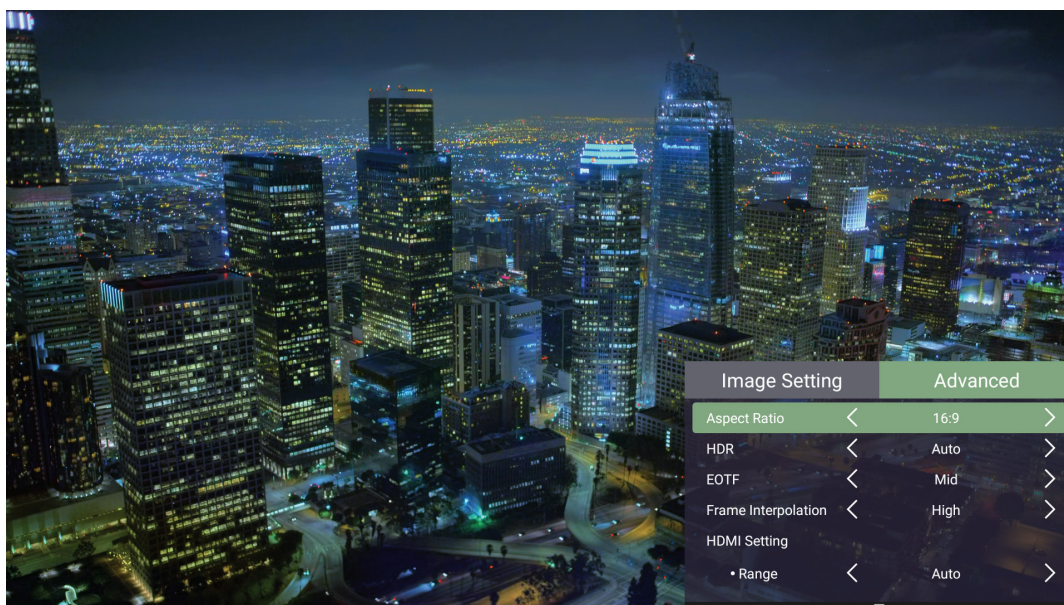

3. Valitse valikko **Ylös/Alas**-painikkeilla.

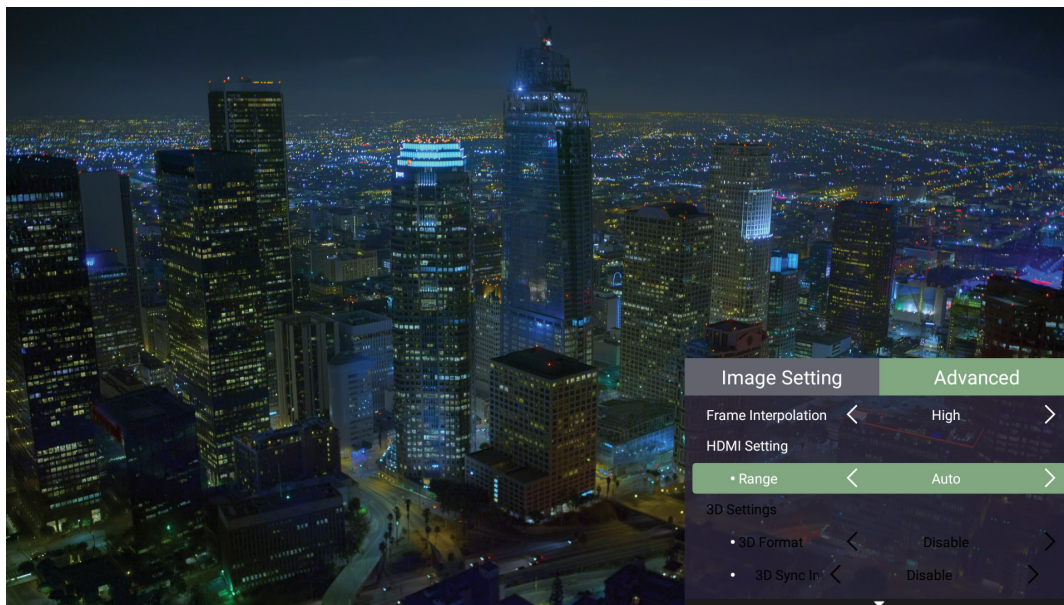

4. Käytä sitten **Vasen/Oikea**-painikkeita siirtyäksesi alavalikoihin ja/tai säätääksesi asetuksia.

5. Paina **Palaa**-painiketta siirtyäksesi edelliseen valikkoon tai lopettaaksesi.

Valikkovalinta	Kuvaus
Aspect Ration (Kuvasuhte)	<p>Kuvasuhte on kuvan leveyden ja korkeuden suhde. Digitaalisen signaalinkäsittelyn kehittyessä digitaaliset näyttölaitteen, kuten tämä projektori, voivat venyttää ja skaalata dynaamisesti kuvanlähtöä eri kuvasuhteisiin kuin kuvan tulosignaali.</p> <p>HUOMAUTUS: Tukee vain HDMI/USB C -signaalituloa.</p> <p><u>Auto (Automaattinen)</u></p> <p>Skaalaa kuvan suhteellisesti sen sovittamiseksi projektorin natiiviresoluution vaakasuunnassa. Tätä voi käyttää saapuvalla kuvalla, jonka kuvasuhte ei ole 4:3 eikä 16:9, mutta haluat käyttää näytön alasta niin paljon kuin mahdollista muuttamatta kuvan kuvasuhdetta.</p> <p><u>4:3</u></p> <p>Skaalaa kuvan niin, että se näkyy näytön keskellä 4:3-kuvasuhteessa. Tämä sopii parhaiten 4:3-kuville, kuten kuvat tietokonenäytöissä, vakiotarkkuus-TV-vastaanottimissa ja 4:3-kuvasuhteen DVD-elokuvissa, koska niitä voi näyttää ilman kuvasuhteen muutosta.</p> <p><u>16:9</u></p> <p>Skaalaa kuvan niin, että se näkyy näytön keskellä 16:9-kuvasuhteessa. Tämä on sopivin kuville, jotka ovat jo 16:9-kuvamuotoa, kuten high definition TV.</p>
HDR	<p><u>Auto</u></p> <p>Tunnistaa automaattisesti tulolähteen dynaamisen alueen ja optimoi gamma- ja väriasetukset.</p> <p><u>SDR</u></p> <p>Aseta kuva-asetukset manuaalisesti normaalille dynaamiselle alueelle HDR:n (High Dynamic Range) sijasta.</p>
EOTF	<p>Projektori voi säätää kuvan kirkkaustasot automaattisesti tulolähteen mukaan. Normaalisti suositellaan oletusasetusta Mid . Jos projisoidun kuvan kirkkaus on tumma, käytä Low (alhainen). Kun etusijalle asetetaan gradation-ominaisuus, käytä arvoa High (korkea).</p>

Valikkovalinta	Kuvaus
Frame Interpolation (Kehyksen interpolointi)	Tasoiittaa nopeasti liikkuvien kohteiden kuvanlaatua. Tämä sopii erityisesti käyttäjille, jotka nauttivat nopeatempoisista urheilutapahtumista.
HDMI Settings (HDMI-asetukset)	<p><u>Range (Alue)</u></p> <p>Valitse sopiva värialue liitetyn lähtölaitteen värialueasetuksen mukaan.</p> <ul style="list-style-type: none"> • Full (Täysi): Asettaa värialueen välillä 0–255. • Limited (Rajoitettu): Asettaa värialueen välillä 15–235.
Audio Settings (Ääniasetukset)	Säädä audioasetukset.
Information (Tiedot)	Näyttää tulolähteen, Resoluution ja HDR-muodon.

Valikkotoiminto

Tässä luvussa esitellään **Home Screen (Aloituspäättö)** ja sen valikot.

Home Screen (Aloituspäättö)

Home Screen (Aloituspäättö) tulee näkyviin joka kerta, kun käynnistät projektorin. Siirtyäksesi **Home Screen (Aloituspäättö)**, käytä kaukosäätimen suuntapainikkeita. Voit palata pää-**Home Screen (Aloituspäättö)** -kohtaan milloin tahansa sivusijainnistasasi riippumatta painamalla kaukosäätimen **Koti**-painiketta.

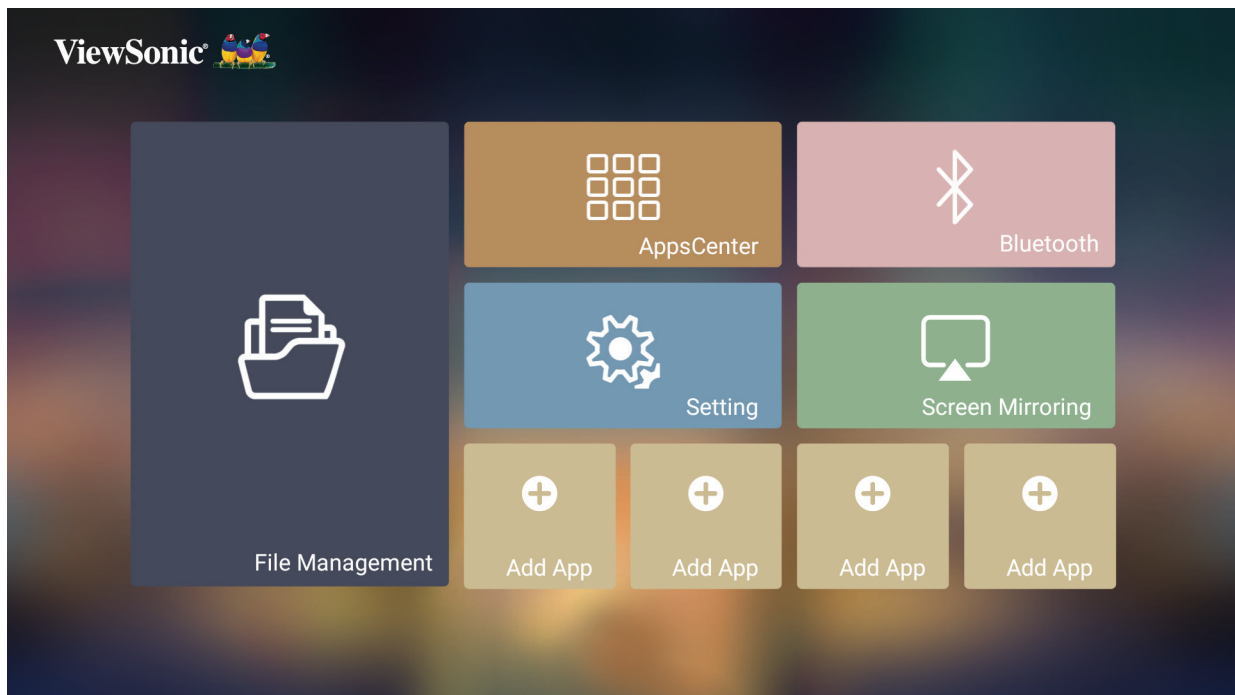

Valikko	Kuvaus
File Management (Tiedostonhallinta)	Tarjoaa käyttöliittymän tiedostojen ja kansioden hallintaan.
Apps Center (Sovelluskeskus)	Käytä ja näytä kaikki asennetut sovellukset.
Bluetooth	Valitse asianmukainen Bluetooth-tila.
Setting (Asetus)	Useiden luokkien hallintaan, kuten: Network settings (Verkkoasetukset), Basic and Advanced settings (Perus- ja -Lisäasetukset), Date & Time (Päivämäärä ja Aika), Firmware update (Laitteistopäivitys) ja System Information (Järjestelmätiedot).
Screen Mirroring (Näytön peilaus)	Peilaa henkilökohtaisen laitteesi näyttö projektorilla.
Add App (Lisää sovellus)	Valitse suosikkisovelluksesi ja lisää ne kohtaan Home Screen (Aloituspäättö) .

Home Screen (Aloitusnäyttö) - On-Screen Display (OSD) -valikkopuu

Päävalikko	Alavalikko	Valikkovalinta		
File Management				
Apps Center	App Download			
Bluetooth	Bluetooth Speaker			
	Bluetooth Pairing			
	Bluetooth Out			
Settings	Network Settings	Wi-Fi	Disable	
			Enable	SSID:
				Configure IP
				IP Address
				Subnet Mask
				Default Gateway
				DNS Server
	Others			
	Date & Time	Automatic Date & Time	Disable	
			Enable	
		Date		
		Time		
		Time Zone		
		Time Format	12 hours	
24 hours				

Päävalikko	Alavalikko	Valikkovalinta		
Settings	Basic Settings	Language	English	
			French	
			German	
			Italian	
			Spanish	
			Russian	
			繁體中文	
			簡體中文	
			日本語	
			韓語	
			Swedish	
			Dutch	
			Turkish	
			Czech	
			Portuguese	
			Thai	
			Polish	
			Finnish	
			Arabic	
			Indonesian	
		Hindi		
		Vietnam		
		Greek		
		Hungarian		
		Projector Projection	Front Table	
			Front Ceiling	
			Rear Table	
			Rear Ceiling	
		Keystone	Auto Keystone	Disable
				Enable
			V Keystone	(-/+ , -40~40)
			H Keystone	(-/+ , -40~40)
			4 Corner	Disable
Enable				
4 Corner Adjustment	OK			

Päävalikko	Alavalikko	Valikkovalinta			
Settings	Basic Settings	Zoom	0.8x		
			0.9x		
			1.0x		
		Focus	Manual	OK	
			Auto Focus	Disable	
			Auto Focus Calibration	Enable	
		Test Pattern	OK		
	Advanced Settings	Power On Source	Disable		
			HDMI		
			USB-C		
		Power On/Off Ring Tone	Disable		
			Enable		
		Auto Power On	Direct Power On	Disable	
			CEC	Enable	
		Smart Energy	Auto Power Off	Disable	
				10 minutes	
				20 minutes	
				30 minutes	
			Sleep Timer	Disable	
				30 minutes	
	1 hour				
	2 hours				
	Power Saving	3 hours			
		4 hours			
		8 hours			
		12 hours			
		Enable			
Disable					

Päävalikko	Alavalikko	Valikkovalinta		
Settings	Advanced Settings	Audio Settings	Audio Mode	Movie
				Music
			Audio Volume	(-/+ , 0~50)
			Mute	Disable
			Enable	
		Light Source Level	Full	
			Eco	
		High Altitude Mode	Disable	
			Enable	
		Reset Settings	OK	
	Reset to Factory Default	OK		
	Firmware Upgrade	Software Update Online		
		Software Update by USB		
		OTA Reminder	Enable	
			Disable	
	Software Version			
	Information	Light Source Hours		
		System Version		
		Memory Information	XX GB (Free) of XX GB (Total)	
		Wi-Fi Mac Address		
Serial Number				
Screen Mirroring				
Add App				
Add App				
Add App				
Add App				

Valikkotoiminnot

File Management (Tiedostonhallinta)

Hallitse helposti tiedostoja ja kansioita.

1. Valitse: **Home (Aloitussivu) > File Management (Tiedostonhallinta)**.

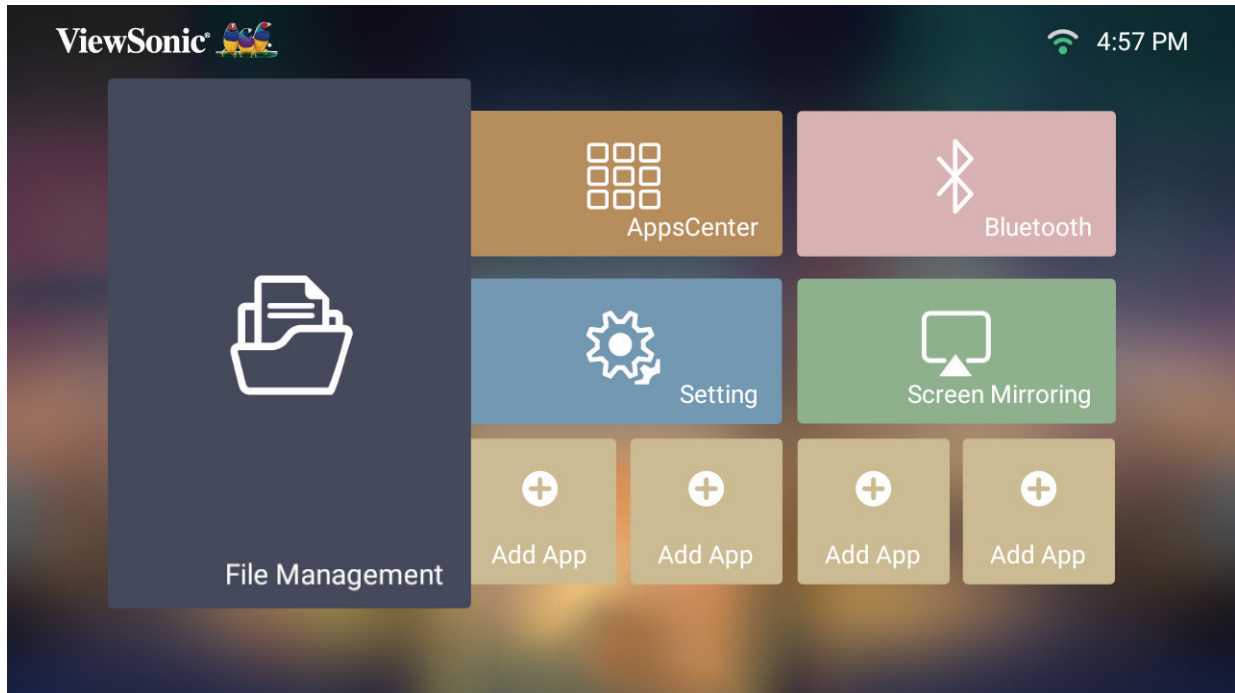

2. Valitse laite lähdeluettelosta. Valitse haluttu tiedosto suuntapainikkeilla. Paina sitten kaukosäätimen **OK**-painiketta avataksesi valitun tiedoston.



3. Paina **Palaa**-painiketta siirtyäksesi edelliselle tasolle.

HUOMAUTUS: Paina kaukosäätimen **Aloitussivu**-painiketta palataksesi milloin tahansa kohtaan **Home Screen (Aloituspäyttö)**.

Tiedoston muokkaaminen

1. Ollessasi kohdassa **File Management (Tiedostonhallinta)**, pidä **OK**-painiketta painettuna kolme (3) sekuntia.
2. Valintaruutu tulee näkyviin kunkin tiedoston eteen. Käytä suuntapainikkeita ja paina **OK** valitaksesi yhden tai useita tiedostoja.

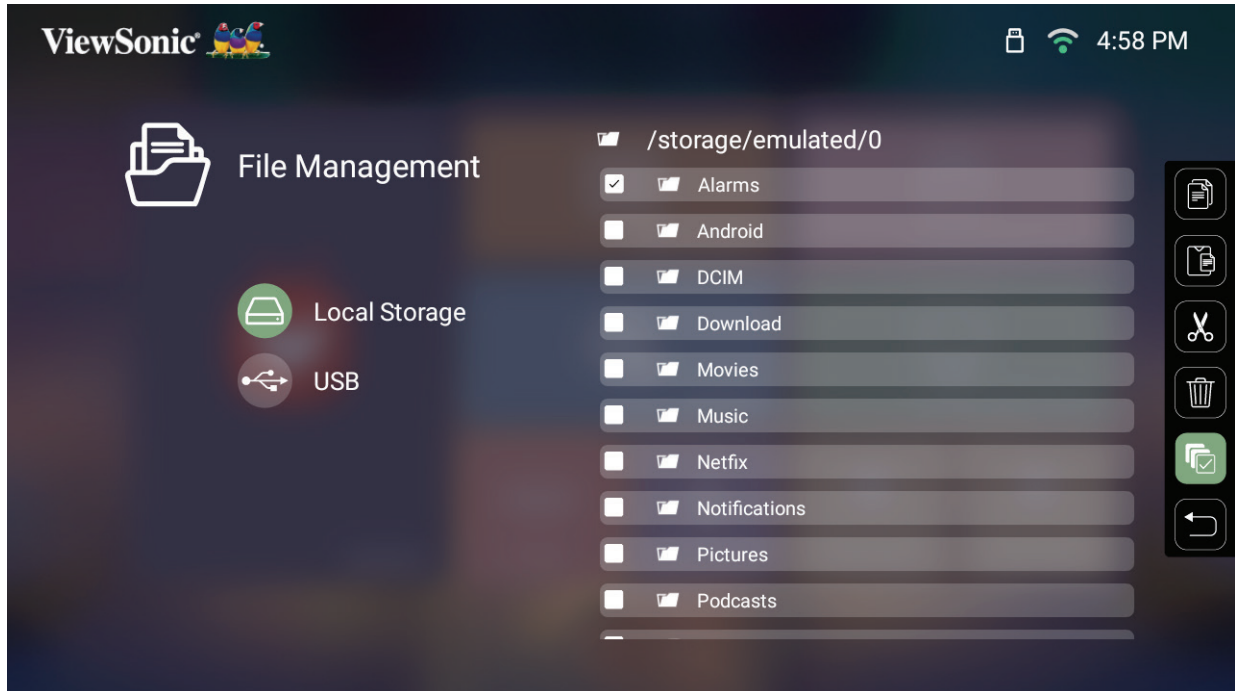



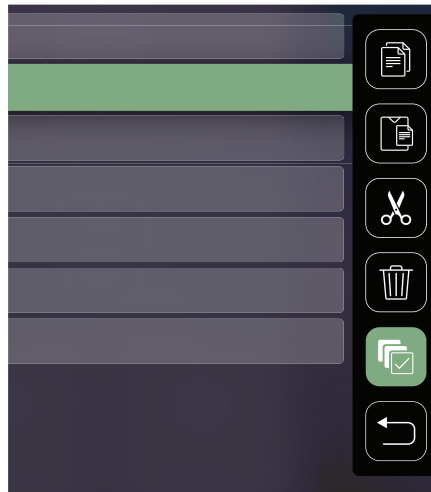



















3. Painamalla **Oikea**-painiketta, Kopioi-, Liitä-, Leikkaa-, Poista-, Valitse kaikki - ja Palaa-ruudut tulevat käytettäviksi.



4. Valitse haluamasi toiminta ja paina **OK** suorittaaksesi.
5. Jo olet kopioimassa tai leikkaamassa, valitse kohdekansio suorittaaksesi toimenpiteen loppuun.

Tietovälineen ohjauspalkin painikkeiden käyttö

Tietovälineen ohjauspalkin painikkeet tulevat näkyviin, jos video-, musiikki- tai valokuvatiedosto on valittu avattavaksi.

Kuva		Video		Musiikki	
	Takaisin		Takaisin		Takaisin
	Toista		Takaisinkelaus		Toista
	Seuraava		Toista		Tauko
	Lähennä		Tauko		Seuraava
	Loitonna		Eteenpäinkelaus		Sekoita
	Kierrä (vasemmalle)		Seuraava		Uudelleentoista kaikki
	Kierrä (oikealle)				Uudelleentoista yksi
	Tiedot				Soittolista
					Tiedot

Vinkkejä USB:n käyttöön

Kun käytät USB:tä lukemiseen ja/tai tallentamiseen, pidä mielessä seuraava:

1. Jotkut USB-tallennuslaitteet eivät ehkä ole yhteensopivia.
2. Jos käytät USB-jatkokaapelia, USB-laite ei ehkä tunnista USB:tä.
3. Käytä ainoastaan USB-tallennuslaitteita, jotka on alustettu Windows FAT32 - tai NTFS-tiedostojärjestelmällä.
4. Suurempien tiedostojen lataaminen vaatii enemmän aikaa.
5. USB-tallennuslaitteilla olevat tiedot voivat vahingoittua tai ne voidaan menettää. Varmuuskopioi tärkeät tiedostot.

Tuetut tiedostomuodot

Multimediamuodot

Laajennus	Tyyppi	Koodekki
.avi	Audio	MP3
.mp4 .mov	Video	H.264/MPEG-4
.mkv	Video	H.264
.ts	Video	H.264, MPEG-2
	Audio	MP3
.vob	Video	MPEG-1, MPEG-2
	Audio	DVD-LPCM
.mpg	Video	MPEG-1

Office-muodot

			Nimikkeet	Ilmaisimet
I.	Asiakirjan katselu-toiminto	1	doc/docx	Pystyy avaamaan ja lukemaan doc/docx-muotoisia asiakirjoja
		2	xls/xlsx	Pystyy avaamaan ja lukemaan xls/xlsx-muotoisia asiakirjoja
		3	ppt/pptx	Pystyy avaamaan ja lukemaan ppt/pptx-muotoisia asiakirjoja
		4	Pdf	Pystyy avaamaan ja lukemaan pdf-muotoisia asiakirjoja
II.	Tuki käyttöliittymäkielelle	1	Tuki 44 käyttöliittymäkielelle	Englanti, Yksinkertaistettu kiina, Kiina (TW), Kiina (HK), Espanja (LA), Ranska (EU), PT (EU), PT (BR), Saksa, Venäjä, Italia, Ruotsi, Espanja (EU), Korea, Arabia, Farsi, Serbia, Bosnia, Makedonia, Bulgaria, Ukraina, Kreikka, Norja, Tanska, Tšekki, Unkari, Slovakia, Puola, Romania, Suomi, Eesti, Latvia, Liettua, Brittienglanti, Slovenia, Kroatia, Turkki, Vietnam, Indonesian bahasa, Hollanti, Malaiji, Thai, Hindi, Heprea, Burma, Katalaani.

Tuetut Valokuvamuodot:

Muoto	Tyyppi	Maksimiresoluutio
.jpg/.jpeg	Progressiivinen JPEG	7680 x 4320
	Perusviiva-JPEG	7680 x 4320
.bmp		9600 x 6400
.png		7680 x 4320

Apps Center (Sovelluskeskus)

Näytä ja käynnistä sovelluksia tai poista niiden asennuksia.

1. Katsoaksesi sovelluksiasi, valitse: **Home (Aloitussivu) > Apps Center (Sovelluskeskus)**.

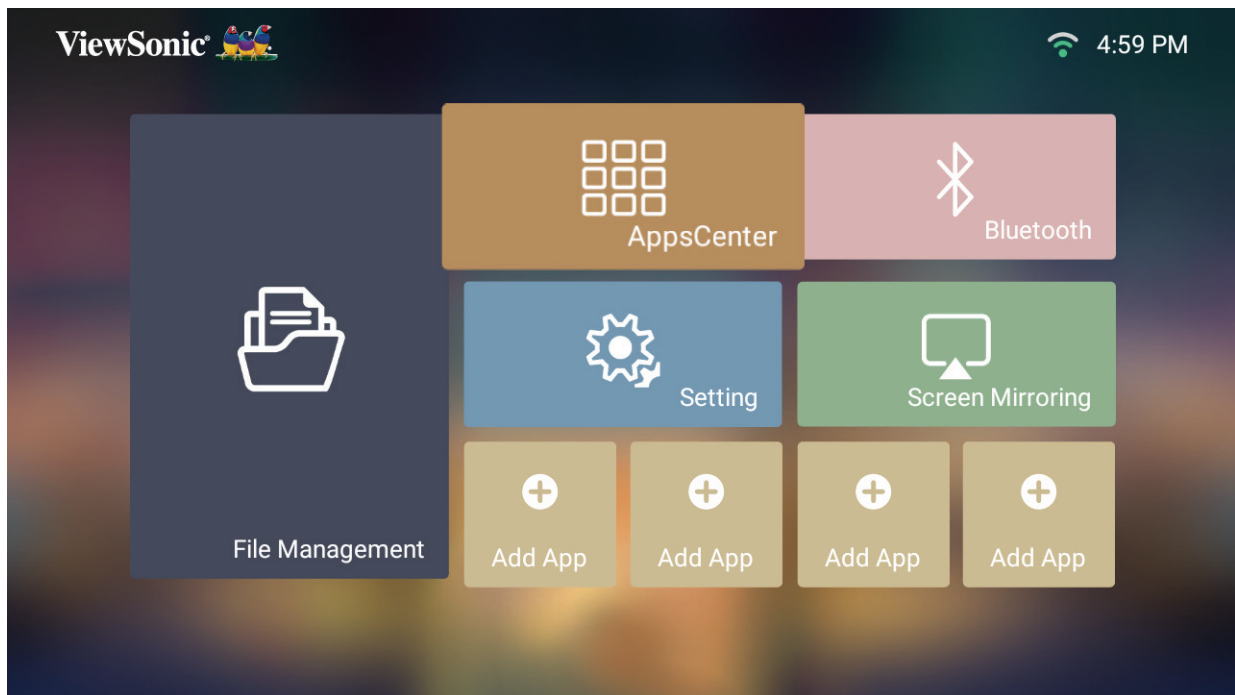

2. Valitse haluttu sovellus suuntapainikkeilla. Paina sitten kaukosäätimen **OK**-painiketta avataksesi sovelluksen.

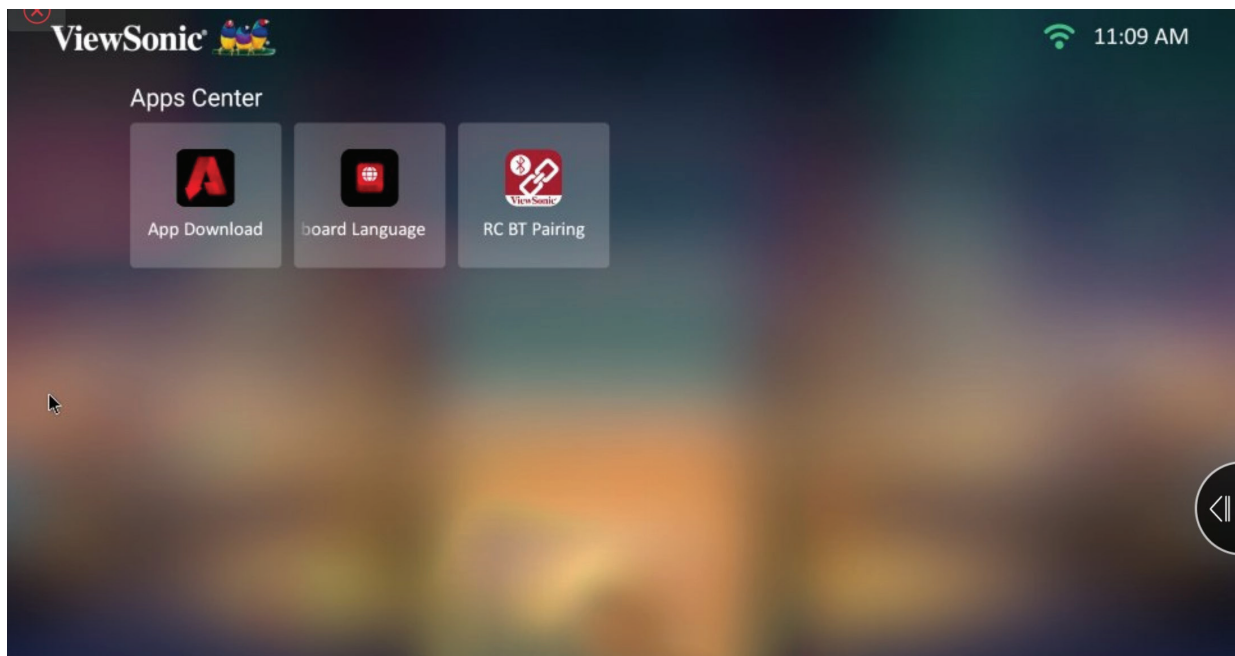

HUOMAUTUS: Paina kaukosäätimen **Aloitussivu**-painiketta palataksesi milloin tahansa kohtaan **Home Screen (Aloitusnäyttö)**.

Sovelluksen lataaminen

Siirry valikkovalintoihin suuntapainikkeilla. Kun löydät haluamasi sovelluksen, paina kaukosäätimen **OK**-painiketta asentaaksesi sovelluksen.

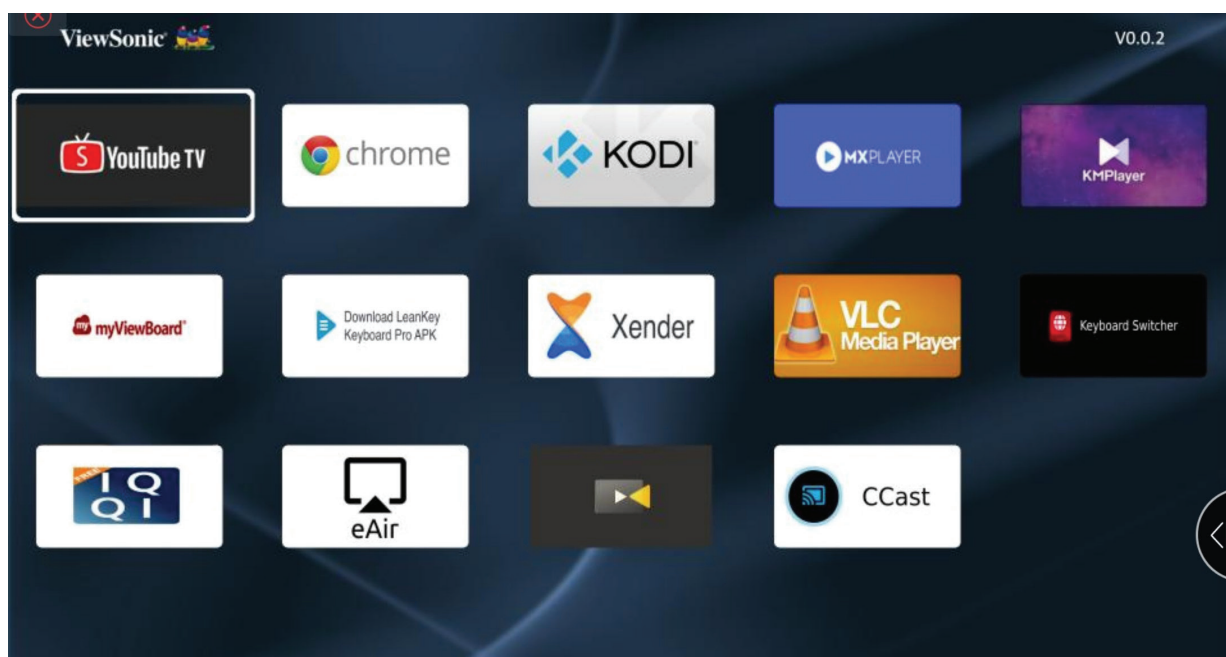

HUOMAUTUS:

- Käyttäjät voivat asentaa kolmannen osapuolen sovelluksia .apk-tiedostolla kohdassa **File Management (Tiedostonhallinta)**. Joillakin kolmannen osapuolen sovelluksilla voi kuitenkin olla yhteensopivuusongelmia.
- Sovellukset, jotka eivät ole esiladattuja ViewSonicissa, eivät ehkä ole yhteensopivia tai eivät toimi oikein.
- Jotkut sovellukset vaativat näppäimistön ja hiiren.
- Jotkut sovellukset voivat olla aluekohtaisia.

Sovellusten asennusten poistaminen

1. Avaa **Apps Center (Sovelluskeskus)** valitsemalla: **Home (Aloitussivu) > Apps Center (Sovelluskeskus)**.
2. Valitse haluttu sovellus suuntapainikkeilla.
3. Pidä kaukosäätimen **OK**-painiketta painettuna kolme (3) sekuntia. Seuraava valintaikkuna tulee näkyviin:
4. Valitse **OK** poistaaksesi sovelluksen asennuksen.

HUOMAUTUS: Paina kaukosäätimen **Aloitussivu**-painiketta palataksesi milloin tahansa kohtaan **Home Screen (Aloituspöytä)**.

Bluetooth

Projektori on varustettu Bluetoothilla, joka antaa käyttäjän yhdistää laitteensa langattomasti äänentoistoa varten. Katso lisätietoja kohdasta "Yhdistäminen Bluetoothiin" sivulla 18.

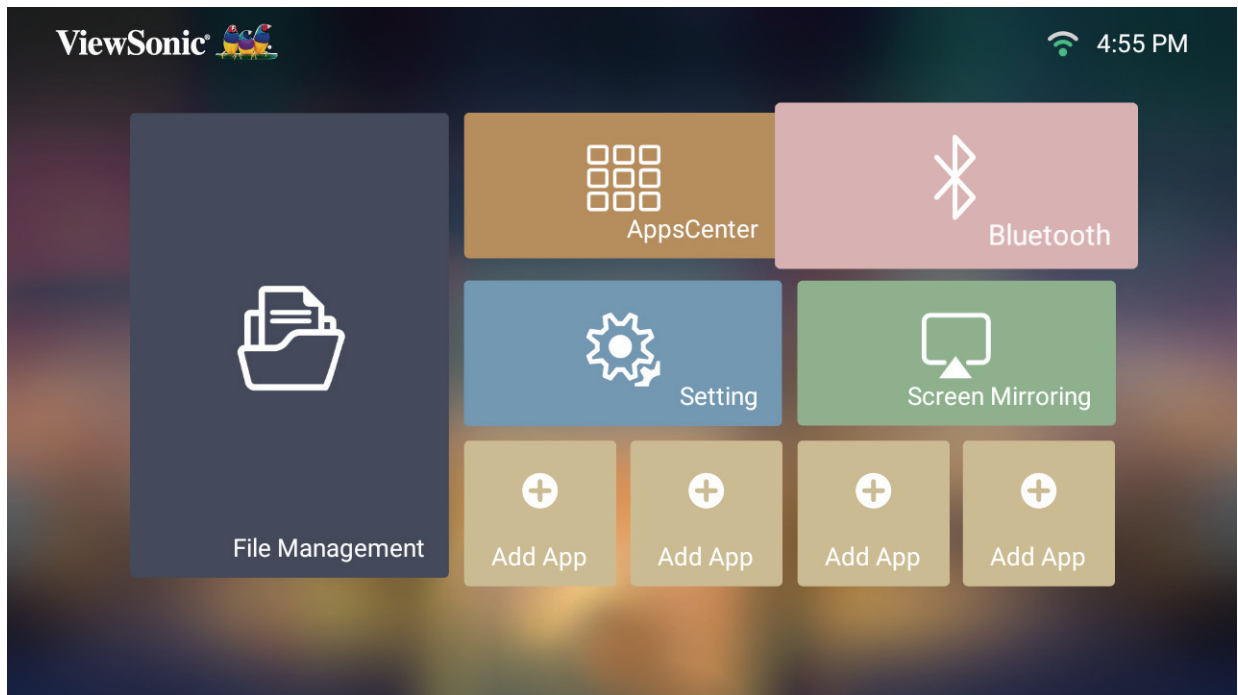

Settings (Asetus)

Settings (Asetus) -kohdassa voit säätää Verkko-, Perus- ja Lisäasetuksia, Päivämäärän ja ajan, tehdä laiteohjelmistopäivityksen ja katsoa tietoja.

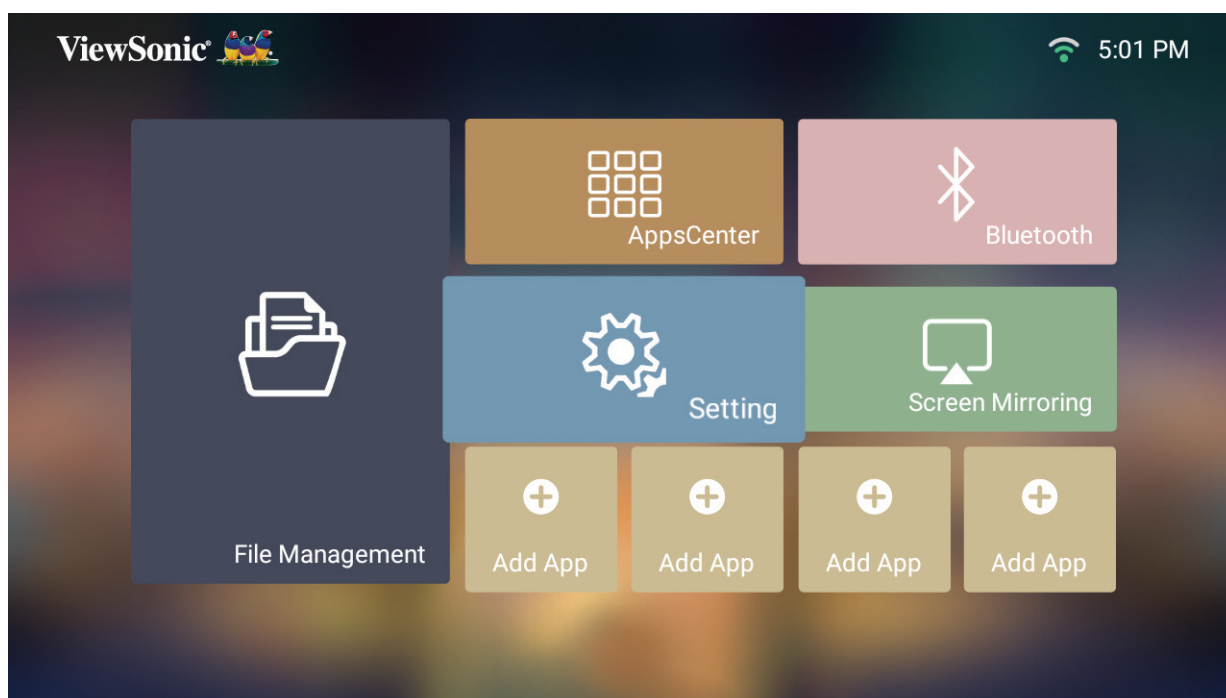

Verkkoasetukset

1. Valitse: **Home (Aloitussivu) > Settings (Asetus) > Network Settings (Verkkoasetukset)**.

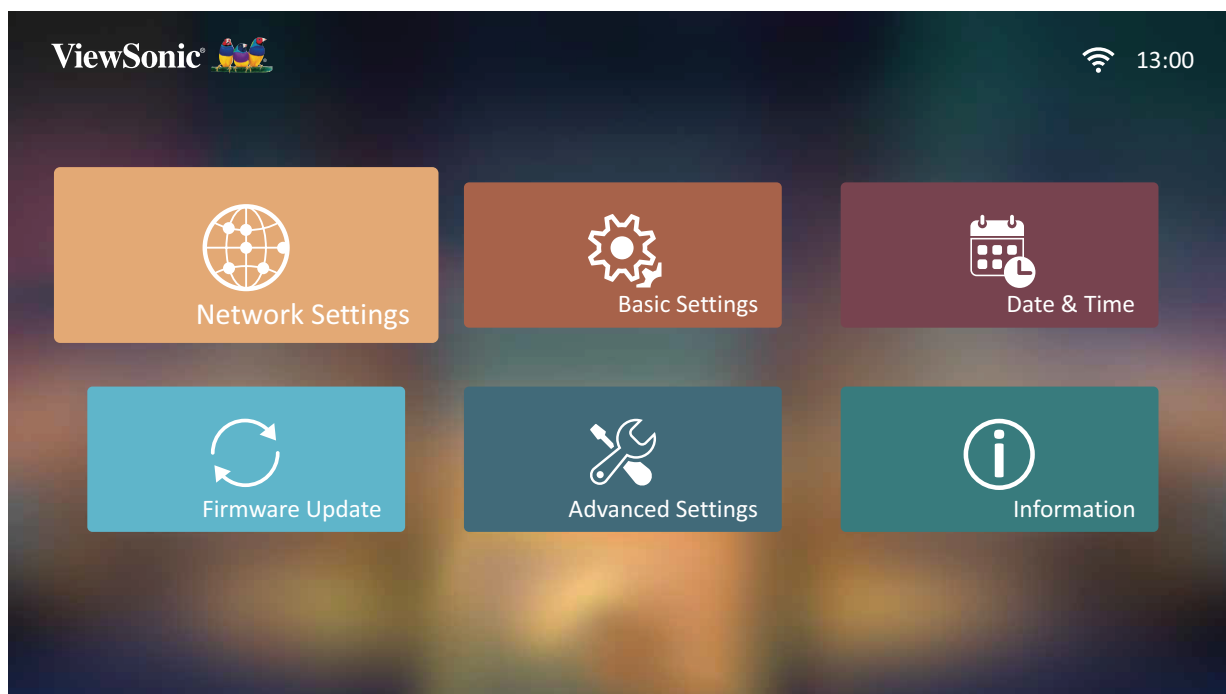

2. Näytä ja säädä Wi-Fi- ja verkkoasetuksia.



3. Asettaaksesi langattoman yhteyden, katso "Yhdistäminen verkkoihin" sivulla 21.

Basic Settings (Perusasetukset)

1. Valitse: **Home (Aloitussivu) > Settings (Asetus) > Basic Settings (Perusasetukset)**.

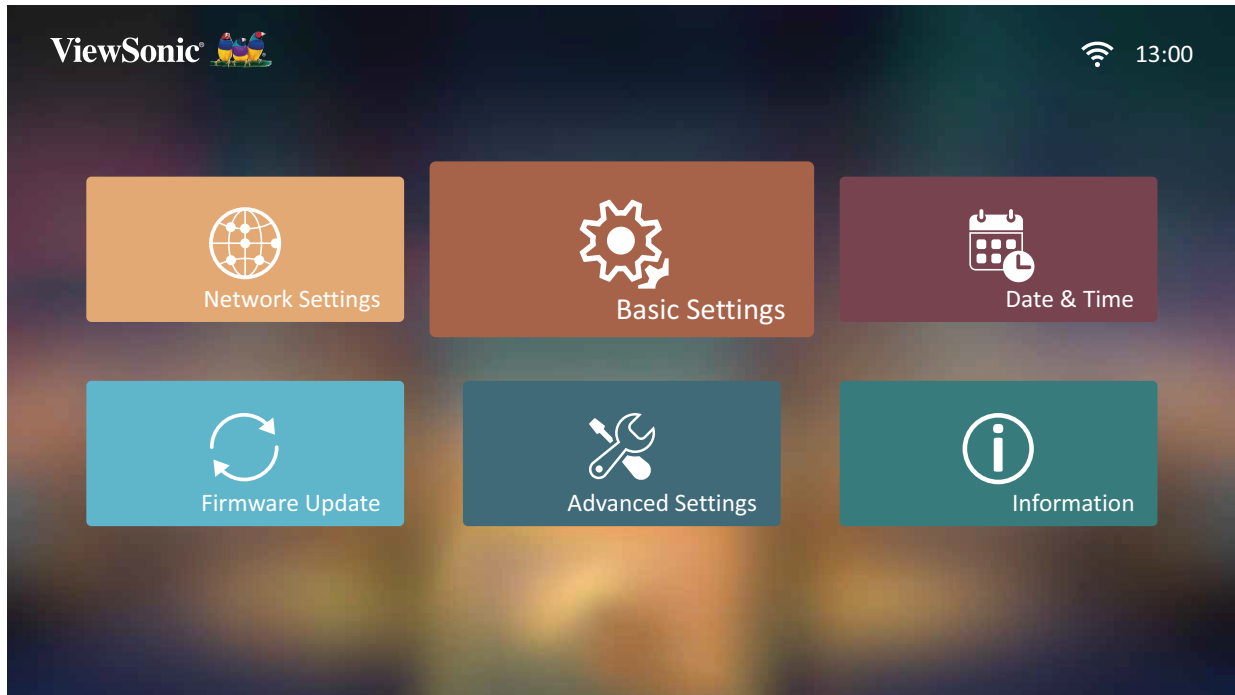

2. Valitse **Ylös-** ja **Alas-**painikkeilla haluttu valinta ja paina **OK**. Käytä sitten **Vasen-** ja **Oikea-**painikkeita tehdäkseen säätöjä tai valintoja.

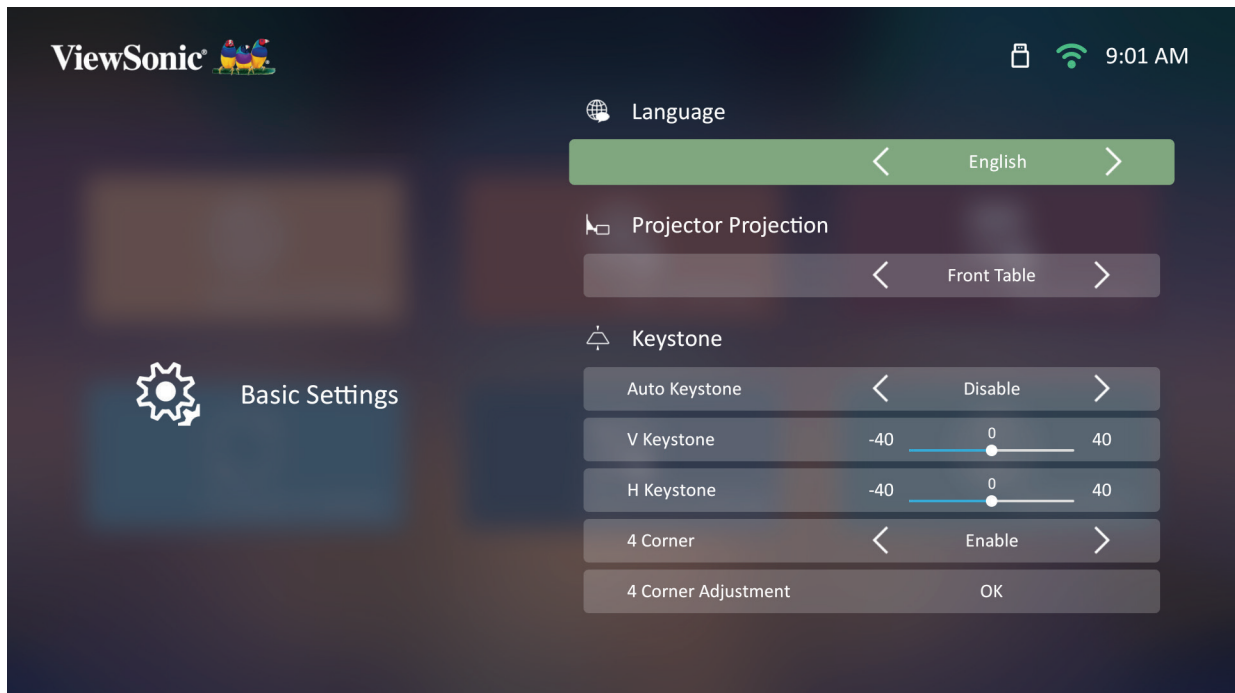

3. Palataksesi edelliseen valikkoon, paina **Palaa**-painiketta.

Valikko	Kuvaus
Language (Kieli)	Valitse haluttu kieli.
Projector Position (Projektorin sijainti)	Valitse haluttu projisointiasento.
Keystone	<p>Säädä näyttökuvan trapetsivääristymää.</p> <p><u>Auto V Keystone (Automaattinen pystytrapetsikorjaus)</u></p> <p>Tarjoaa suorakulmaisen näytö säätämällä automaattisesti trapetsikorjausnumeron, kun ilmenee projektorin kallistuksesta johtuva puolisuunnikas näyttökuva.</p> <ul style="list-style-type: none">• Enable (Ota käyttöön): Säädä trapetsikojausnumero automaattisesti.• Disable (Pois käytöstä): Säädä trapetsikorjausnumero automaattisesti. <p><u>V Keystone (Pystytrapetsi)</u></p> <p>Trapetsivääristymää voi säätää pystysuunnassa manuaalisesti.</p> <p><u>H Keystone (Vaakatrapetsikorjaus)</u></p> <p>Trapetsivääristymää voi säätää vaakasuunnassa manuaalisesti.</p> <p><u>4 Corner</u></p> <p>Ota käyttöön tai pois käytöstä</p> <p><u>4 Corner Adjustment (4 Corner -säätö)</u></p> <p>Kaikkia kulmia voi säätää yksilöllisesti projisoinnin joustavuuden maksimoimiseksi.</p>
Zoom (Zoomaa)	Säädä digitaalinen zoomi -asennus.

Valikko	Kuvaus
Focus (Tarkennus)	<p>Säädä näyttökuvan tarkennusta.</p> <p><u>Manual Focus (Manuaalinen tarkennus)</u></p> <p>Säädä tarkennusta kaukosäätimen Vasen- ja Oikea- painikkeilla.</p> <p><u>Auto Focus (Automaattinen tarkennus)</u></p> <p>Valitse seuraavista:</p> <ul style="list-style-type: none"> • Enable (Ota käyttöön): Säädä tarkennusta automaattisesti heti ilman kaukosäädintä. <p>HUOMAUTUS: Käytä tarvittaessa kaukosäätimen vasen- ja oikeanpuoleisia painikkeita tarkennuksen säätämiseen sen jälkeen, kun automaattitarkennus on valmis.</p> <ul style="list-style-type: none"> • Disable (Pois käytöstä): Säädä tarkennus manuaalisesti. <p><u>Auto Focus Calibration (Automaattisen tarkennuksen kalibrointi)</u></p> <p>Kalibroi projektorin automaattitarkennus.</p>
Test Pattern (Testikuvio)	Testaa projektorin värien esittäminen ja/tai säädä projisoidun kuvan tarkennusta.

Date & Time (Päivämäärä ja aika)

Säädä päivämäärä ja aika -, aikavyöhyke- ja aikamuoto.

HUOMAUTUS: Aika näkyy oikeassa yläkulmassa, kun yhteys internetiin on muodostettu.

1. Valitse: **Home (Aloitussivu) > Settings (Asetus) > Date & Time (Päivämäärä ja aika)**.

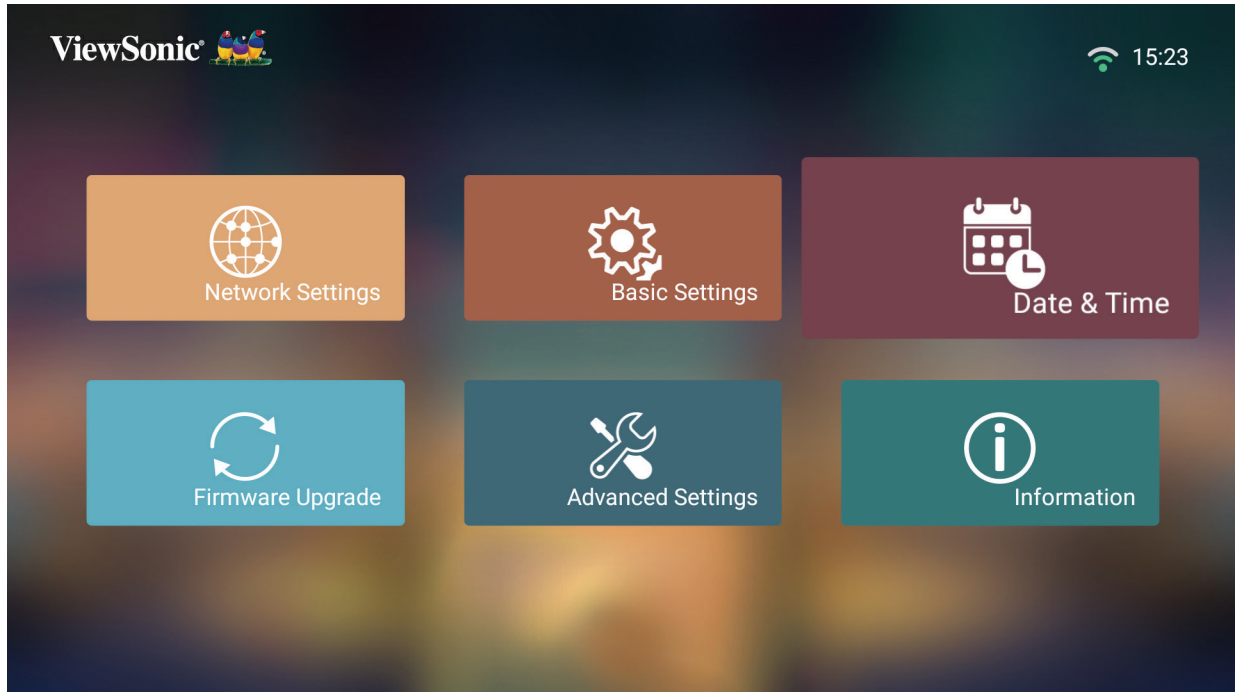

2. Valitse **Ylös-** ja **Alas-**painikkeilla haluttu valinta ja paina **OK**. Käytä sitten **Vasen-** ja **Oikea-**painikkeita tehdäksesi säätöjä tai valintoja.

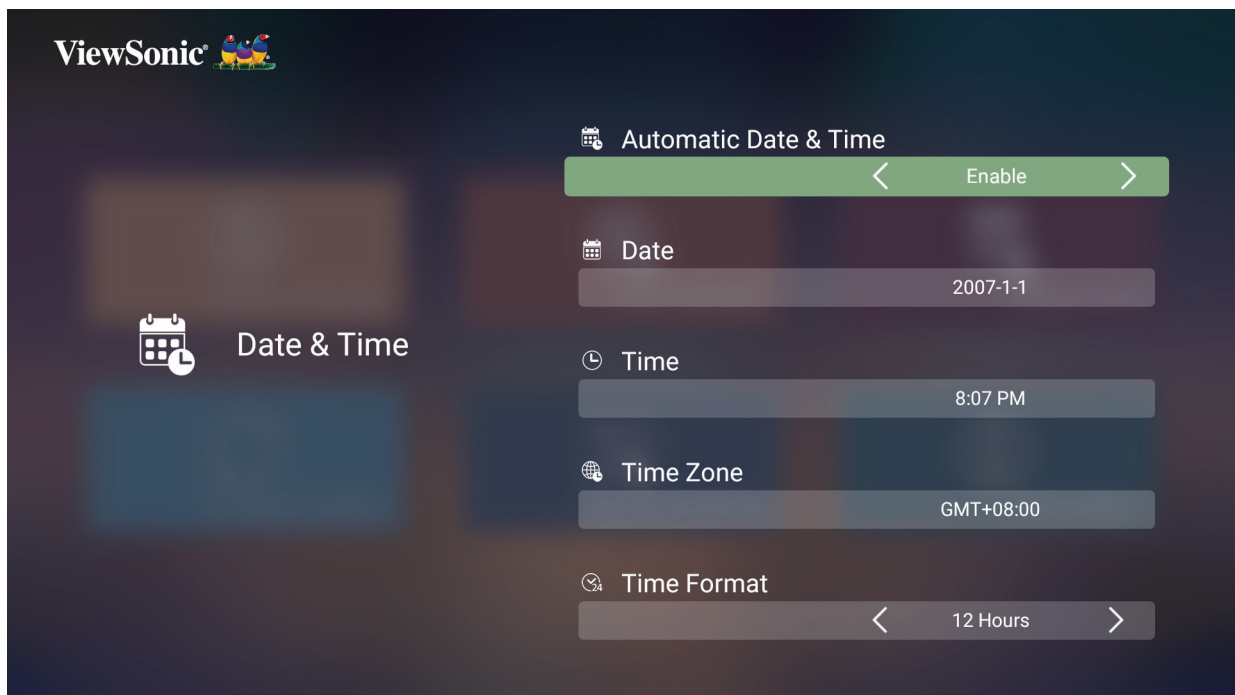

Valikko	Kuvaus
Automatic Date & Time (Automaattinen päivämäärä ja aika)	<p>Käyttäjä voi synkronoida päivämäärän ja ajan automaattisesti, kun yhteys internetiin on muodostettu.</p> <p><u>Enable (Ota käyttöön)</u> Kytke synkronointi päälle.</p> <p><u>Disable (Pois käytöstä)</u> Kytke synkronointi pois päältä.</p>
Date (Päivämäärä)	Säädä päivämäärä automaattisesti, kun projektori yhdistetään verkkoon.
Time (Aika)	Säädä aika automaattisesti, kun projektori yhdistetään verkkoon.
Time Zone (Aikavyöhyke)	Valitse haluttu sijainti.
Time Format (Aikamuoto)	<p>Valitse eri näyttöaikamuoto.</p> <p><u>12 Hours (12-tuntinen)</u> 12-tuntinen kello.</p> <p><u>24 Hours (24-tuntinen)</u> 24-tuntinen kello.</p>

Firmware Upgrade (Laiteohjelmistopäivitys)

Käyttäjä voi päivittää laiteohjelmiston internetin kautta tai USB-yhteydellä ja tarkistaa versionumeron.

HUOMAUTUS: Älä irrota virtajohtoa pistorasiasta tai USB:tä tai katkaise internet-yhteyttä päivitysprosessin aikana.

1. Varmista ennen siirtymistä **Firmware Upgrade (Laiteohjelmistopäivitys)** -valikkoon, että projektori on yhdistetty internetiin.
2. Siirtyäksesi valikkoon, valitse: **Home (Aloitussivu) > Settings (Asetus) > Firmware Upgrade (Laiteohjelmistopäivitys)**.

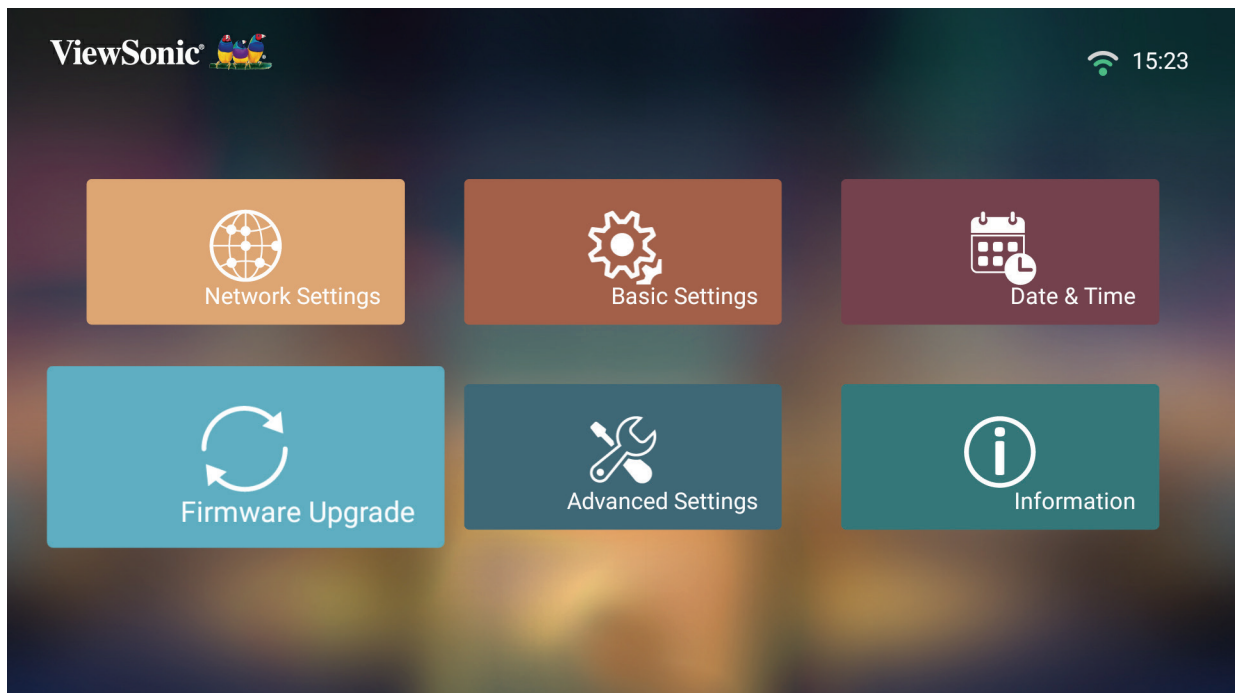

Laiteohjelmiston päivitys verkossa

1. Siirry kohtaan: **Home (Aloitussivu) > Settings (Asetus) > Firmware Upgrade (Laiteohjelmistopäivitys) > Software Update Online (Laiteohjelmiston päivitys verkossa)**.

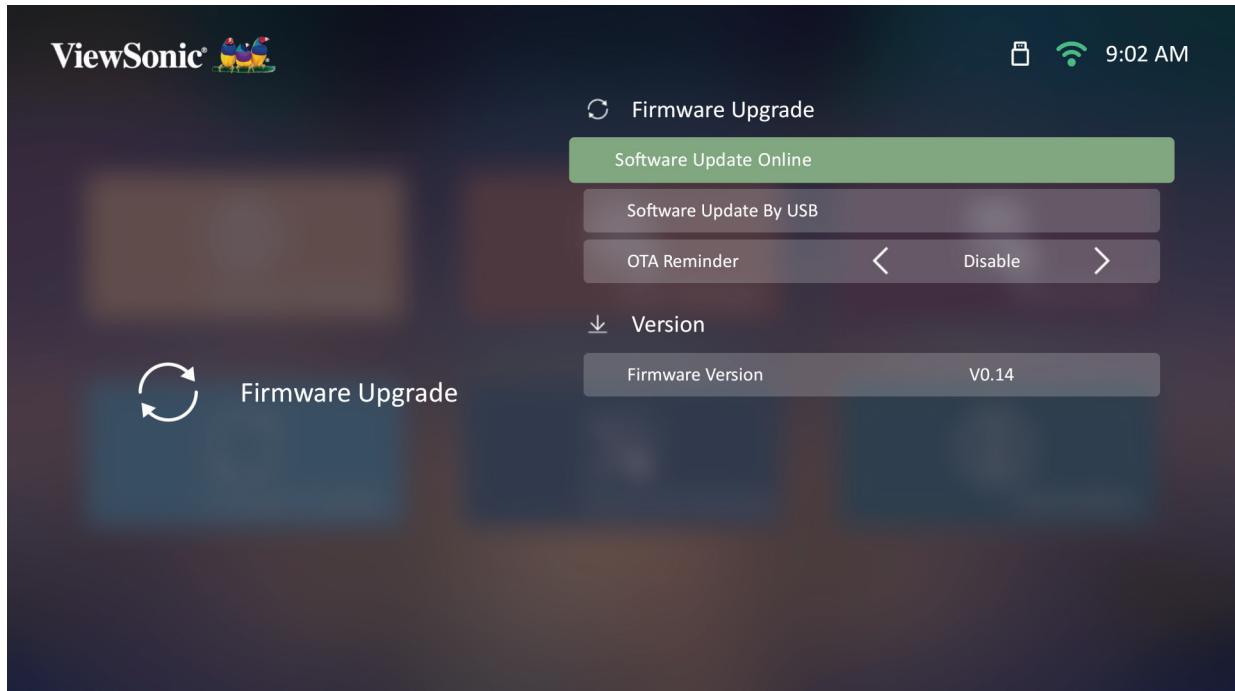

2. Valitse **Enter** painamalla kaukosäätimen **OK**-painiketta.
3. Järjestelmä tarkistaa ViewSonicin verkkosivuston (OTA) ja näyttää seuraavan valintaikkunaviestin, jos uusi laiteohjelmisto on käytettävissä.

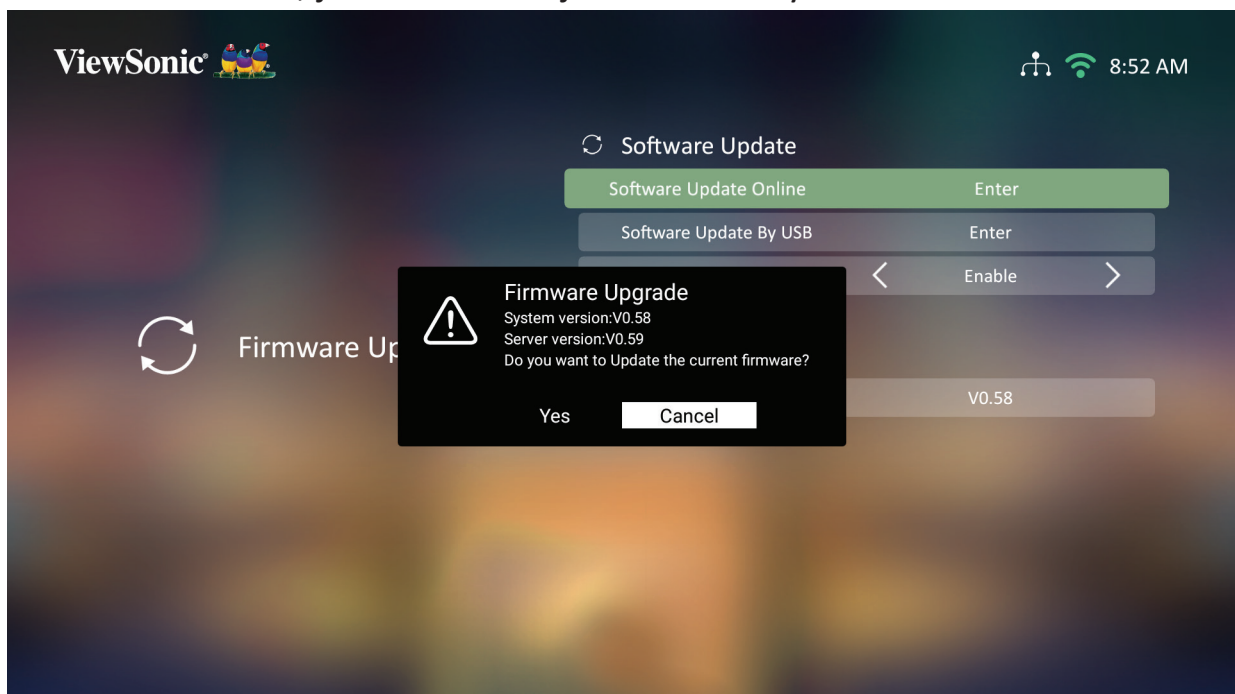

4. Kun olet valinnut **Yes (Kyllä)**, näkyviin tulee edistymispalkki ja päivitysprosessi alkaa.

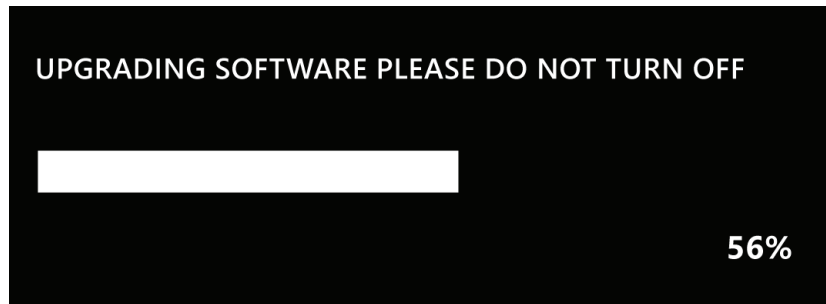

5. Saavutettuaan 100 %, projektori käynnistyy uudelleen ja näyttö muuttuu mustaksi muutamaksi minuutiksi. Koko prosessi kestää noin 10 minuuttia.

6. Kun laiteohjelmisto on päivitetty, projektorin uudelleenkäynnistyminen kestää muutaman minuutin.

Laiteohjelmistopäivitys USB:llä FAT32-muodossa

HUOMAUTUS: NTFS-muoto, vain luku.

1. Lataa uusin versio ViewSonicin verkkosivustolta ja kopioi tiedosto USB-laitteeseen.
2. Liitä USB projektori ja siirry kohtaan: **Home (Aloitussivu) > Settings (Asetus) > Firmware Upgrade (Laiteohjelmistopäivitys) > Software Update By USB (Ohjelmistopäivitys USB:llä)**.
3. Valitse **Enter** painamalla kaukosäätimen **OK**-painiketta.
4. Järjestelmä tunnistaa laiteohjelmistoversion ja näyttää yllä olevan valintaikkunaviestin.
5. Kun olet valinnut **Yes (Kyllä)**, näkyviin tulee edistymispalkki ja päivitysprosessi alkaa.
6. Saavutettuaan 100 %, projektori käynnistyy uudelleen ja näyttö muuttuu mustaksi muutamaksi minuutiksi. Koko prosessi kestää noin 10 minuuttia.
7. Kun laiteohjelmisto on päivitetty, projektorin uudelleenkäynnistyminen kestää muutaman minuutin.

Advanced Settings (Lisäasetukset)

1. Valitse: **Home (Aloitussivu) > Settings (Asetus) > Advanced Settings (Lisäasetukset).**

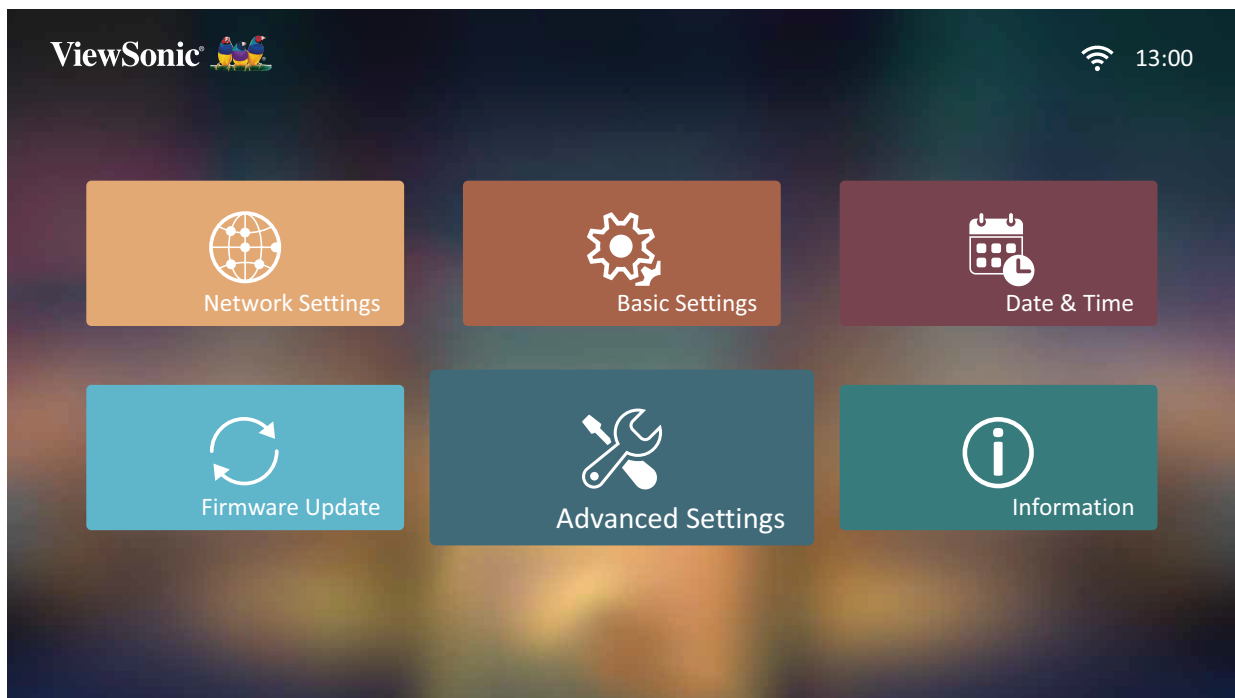

2. Valitse **Ylös-** ja **Alas-**painikkeilla haluttu valinta ja paina **OK**. Käytä sitten **Vasen-** ja **Oikea-**painikkeita tehdäkseen säätöjä tai valintoja.

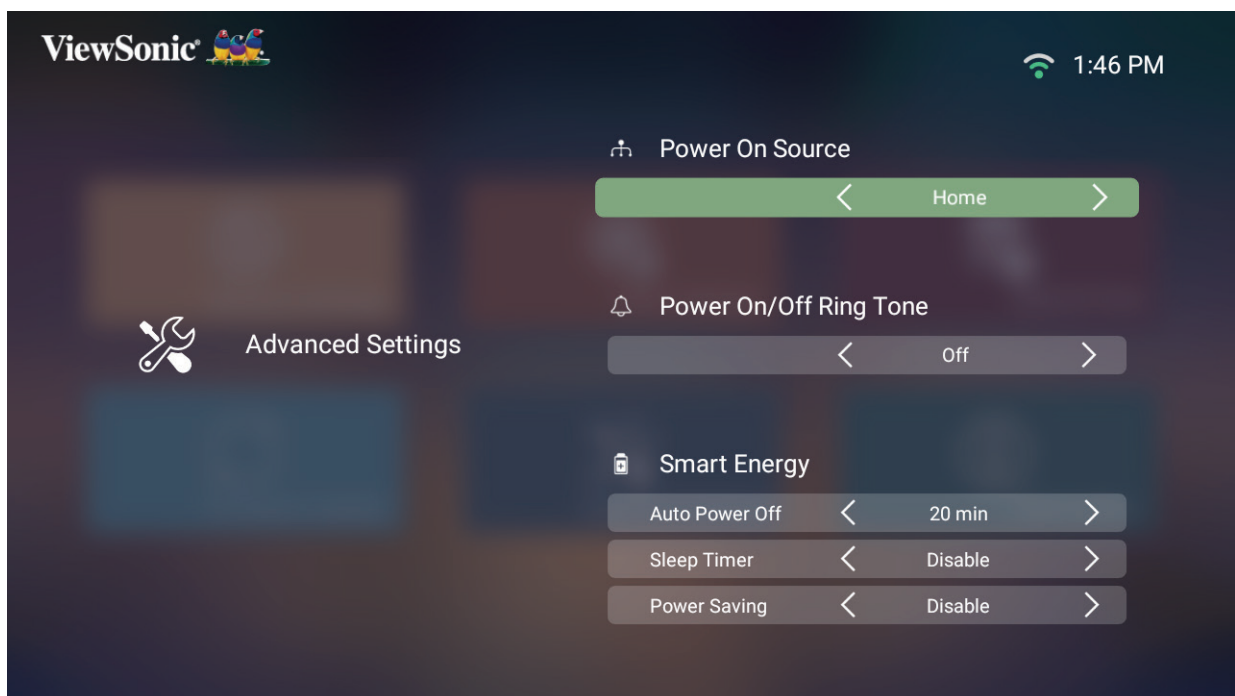

3. Palataksesi edelliseen valikkoon, paina **Palaa**-painiketta.

Valikko	Kuvaus
Power On Source (Kytke lähde Päälle)	Antaa käyttäjän siirtyä haluttuun lähteeseen suoraan, kun projektori on kytketty päälle.
Power On/Off Ring Tone (Kytke soittoääni Päälle/ Pois)	Ota käyttöön tai pois käytöstä virta päälle/pois-soittoääni.
Auto Power On (Automaattinen käynnistys)	<p><u>Direct Power On (Suora virran kytkeminen päälle)</u> Käynnistää projektorin automaattisesti, kun verkkovirta kytketään päälle, painamatta projektorin tai kaukosäätimen virtapainiketta .</p> <p><u>CEC</u> Tämä projektori tukee CEC (Consumer Electronics Control) -toimintoa synkronoitua virta päälle/pois toimintaa varten HDMI-yhteydellä. Tämä tarkoittaa, että jos laite, joka myös tukee CEC-toimintoa, on liitetty projektorin HDMI-tuloon, kun projektorin virta kytketään pois, myös liitetyn laitteen virta kytketään pois automaattisesti. Kun liitetyn laitteen virta kytketään päälle, projektorin virta kytketään päälle automaattisesti.</p> <p>HUOMAUTUS: Varmista, että sekä projektorin että liitettyjen laitteiden CEC-toiminto on kytketty päälle.</p>
Smart Energy (Älykäs energia)	<p><u>Auto Power Off (Automaattinen sammutus)</u> Projektori sammuu automaattisesti asetetun ajan kuluttua, jos mitään tulolähdettä ei tunnisteta.</p> <p><u>Sleep Timer (Uniajastin)</u> Sammuta automaattisesti asetetun ajan kuluttua.</p> <p><u>Power Saving (Virransäästö)</u> Laske virrankulutus, jos tulolähdettä ei tunnista viiteen (5) minuuttiin.</p> <p>HUOMAUTUS: LED-lampun virrankulutus laskee 30 %:in, kun signaalia ei tunnisteta viiteen (5) minuuttiin.</p>

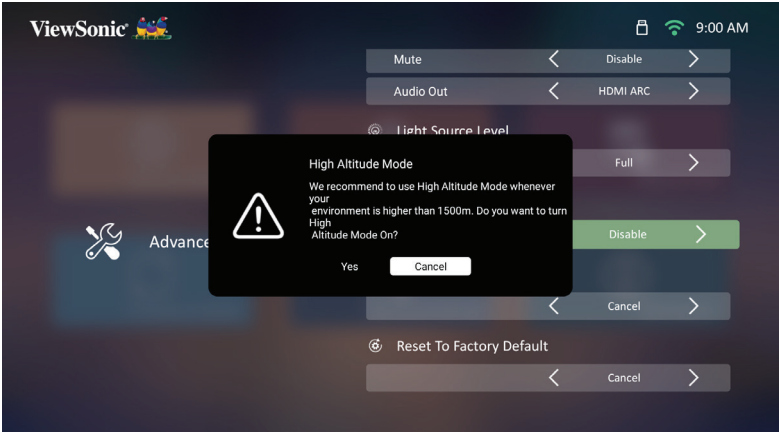
Valikko	Kuvaus						
Audio Settings (Ääniasetukset)	<p>Audio Mode (Audiotila)</p> <ul style="list-style-type: none"> • Movie (Elokuva): Oletusaudiotila. • Music (Musiikki): Optimoitu musiikintoistoon. <p>Audio Volume (Äänenvoimakkuus) Säädä äänenvoimakkuus välillä 0 - 50.</p> <p>Mute (Mykistys) Mykistä ääni tai poista mykistys.</p>						
Light Source Level (Valolähteen taso)	<p>Valitse LED-lampulle sopiva virrankulutus.</p> <table border="1" data-bbox="624 658 1412 837"> <thead> <tr> <th>Tila</th> <th>Virrankulutus</th> </tr> </thead> <tbody> <tr> <td>Täysi</td> <td>100%</td> </tr> <tr> <td>Eco</td> <td>70%</td> </tr> </tbody> </table>	Tila	Virrankulutus	Täysi	100%	Eco	70%
Tila	Virrankulutus						
Täysi	100%						
Eco	70%						
High Altitude Mode (Korkean paikan tila)	<p>On suositeltavaa käyttää Korkea paikka -tilaa, kun käyttöympäristö on 1 500 - 3 000 m merenpinnan yläpuolella ja lämpötila 5 - 25°C.</p>  <p>HUOMAUTUS: Jos käytät tätä projektoria muissa kuin pois lukien yllämainitut, voi esiintyä automaattisia sammutuksia, jotka on suunniteltu suojaamaan projektoria ylikuumentumiselta. Näissä tapauksissa projektori tulee kytkeä Korkea paikka -tilaan näiden oireiden ratkaisemiseksi. Tämä ei kuitenkaan tarkoita, että tämä projektori pystyy toimimaan kaikissa ankarissa tai äärimmäisissä olosuhteissa.</p>						

Valikko	Kuvaus
Reset Settings (Nollaa asetukset)	Aseta Asetukset oletuksiin. HUOMAUTUS: Language (Kieli), High Altitude Mode (Korkea paikka -tila), Projector Position (Projektorin asento), Network Settings (Verkkoasetukset), kaikki Sovelluskeskuksesta asennetut sovellukset, Add App (Lisää sovellus), Bluetooth, Keystone (Trapetsikorjaus), 4 Corner Adjustment (4 Corner -säätö), Zoom (Zoomaa) ja Light Source Hours (Valolähteen tunnit) pysyvät muuttumattomina.
Reset to Factory Default (Nollaa tehtaän oletukseen)	Nollaus tehdasasetuksiin. HUOMAUTUS: Valolähteen tunnit pysyvät muuttumattomina.

Information (Tiedot)

1. Valitse: **Home (Aloitussivu) > Settings (Asetus) > Information (Tiedot).**

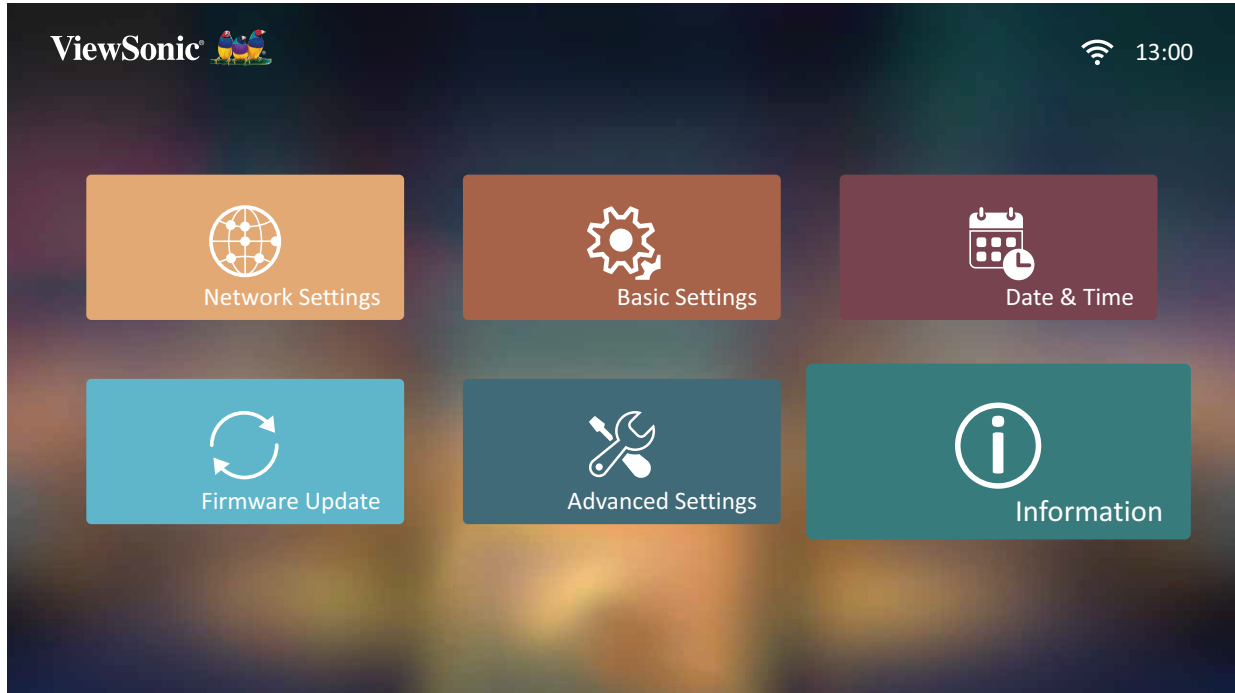

2. Näytä järjestelmän tila ja tiedot.

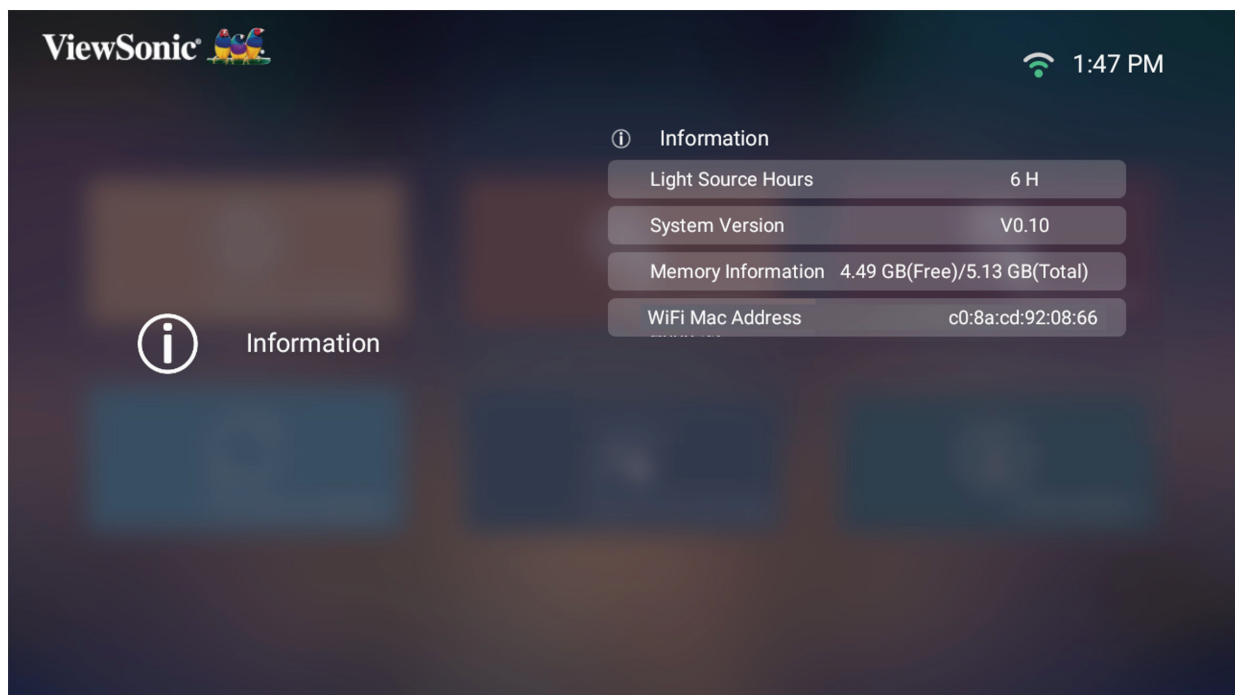

HUOMAUTUS: Paina kaukosäätimen **Aloitussivu**-painiketta palataksesi milloin tahansa kohtaan **Home Screen (Aloitussivu)**.

Screen Mirroring (Näytön peilaus)

Peilaa henkilökohtaisen laitteesi näyttö. Asettaaksesi langattoman Näytön peilauksen, katso ”Langaton Screen Mirroring” sivulla 17.

HUOMAUTUS: Varmista, että laitteesi on liitetty samaan verkkoon kuin projektori.

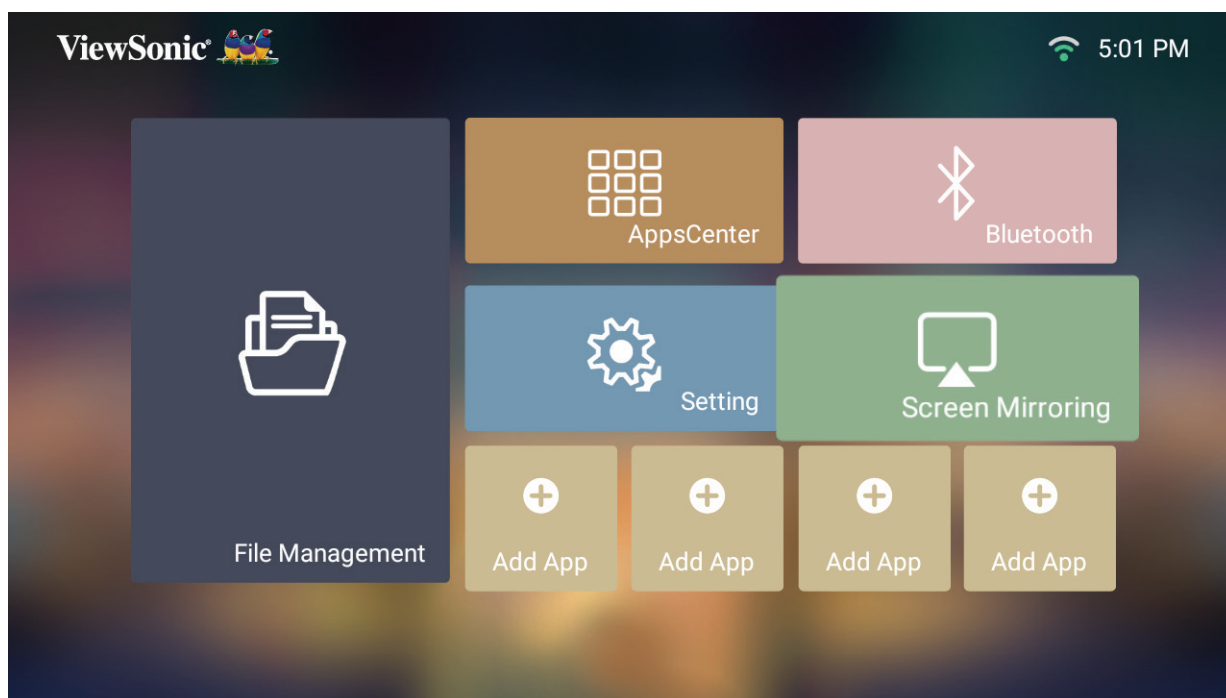

Sovellusten lisääminen

Lisää suosikkisovelluksesi kohtaan **Home Screen (Aloituspäättö)**.

1. Valitse kohdasta **Home Screen (Aloituspäättö)** **Add App (Lisää sovellus)** -ja paina sitten kaukosäätimen **OK**-painiketta.

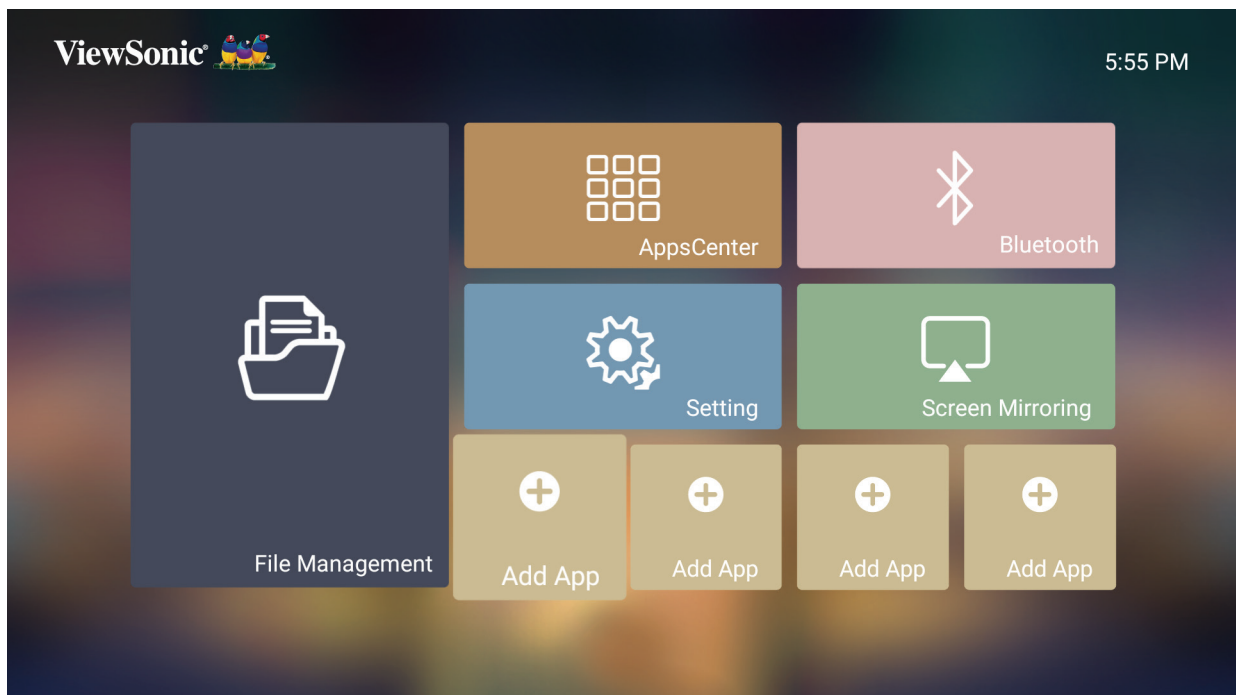

2. Valitse haluttu sovellus suuntapainikkeilla ja paina **OK**.

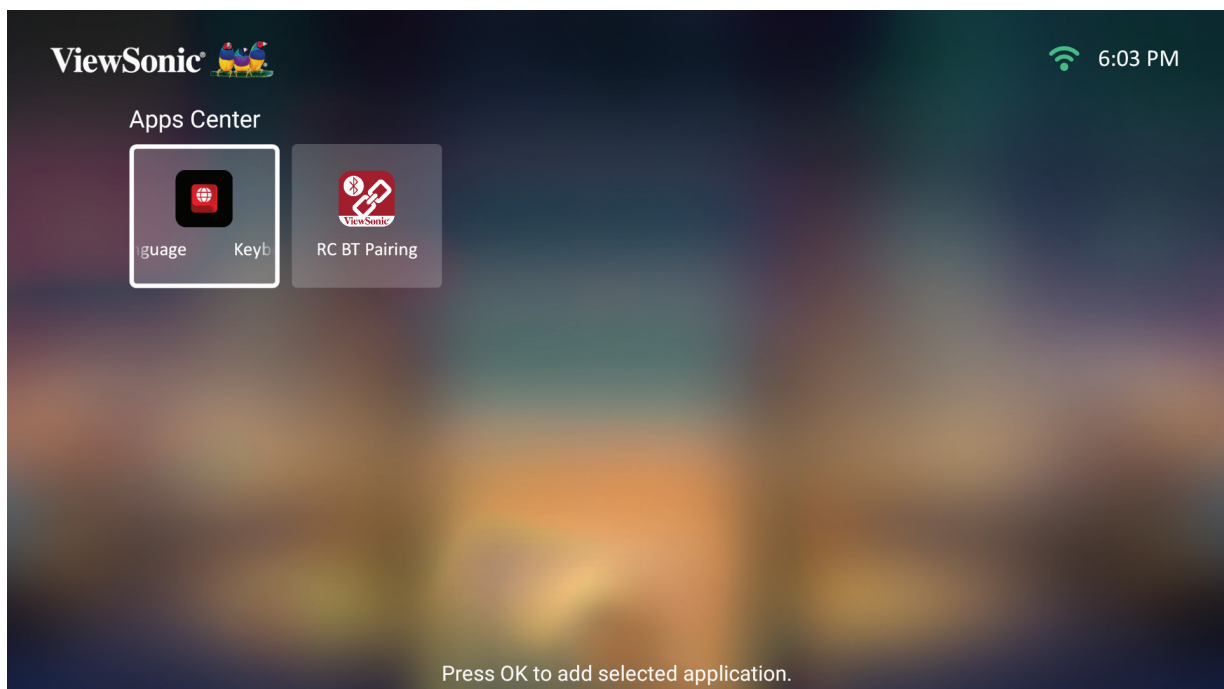

3. Suosikkisovelluksesi näkyy nyt kohdassa **Home Screen (Aloitussnäyttö)**.

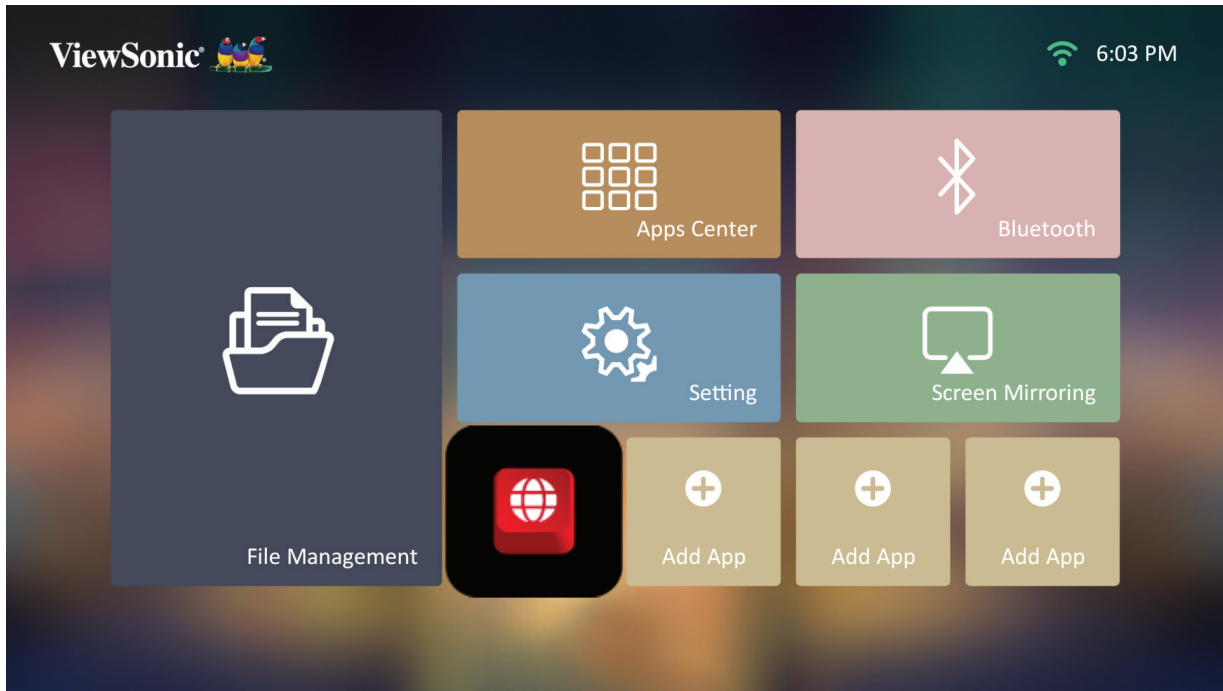

Poista sovelluksia aloitusnäytöltä

1. Valitse kohdassa **Home Screen (Aloitusnäyttö)** poistettava sovellus ja pidä **OK**-painiketta painettuna kolme (3) sekuntia.
2. Näkyviin tulee viesti ”Haluatko poistaa tämän sovelluksen Omista suosikeista?”.

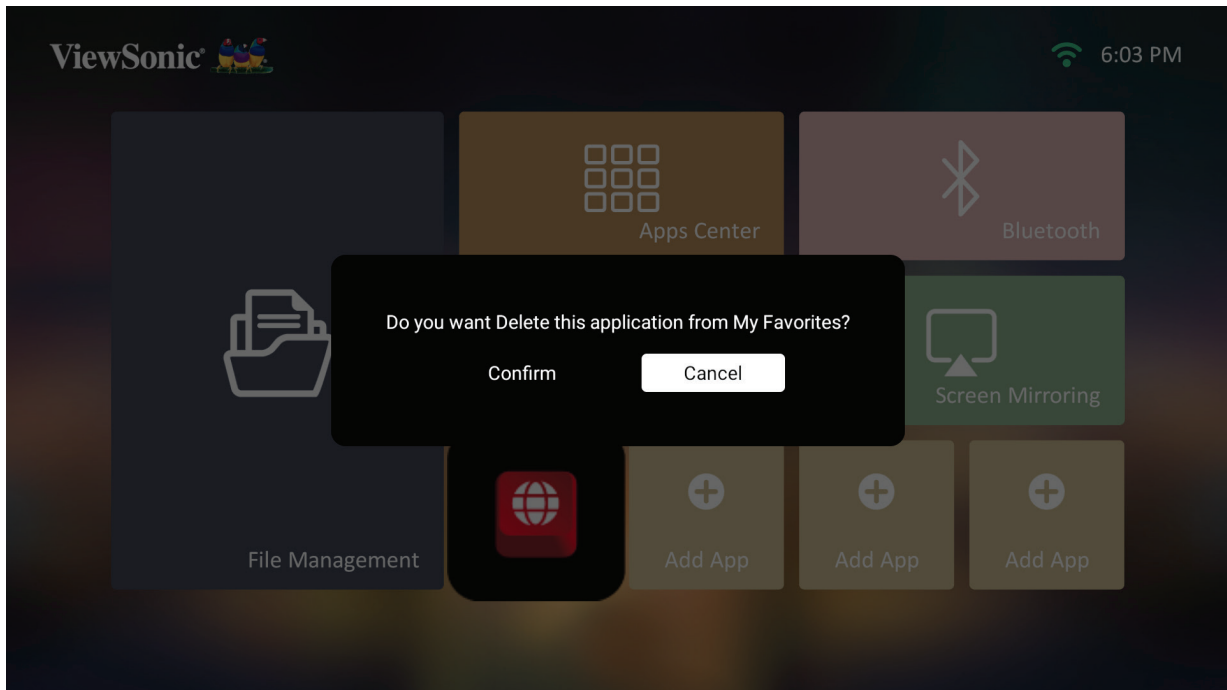

3. Valitse **Yes (Kyllä)** ja paina **OK** poistaaksesi sovelluksen.

Tekniset tiedot

Nimike	Luokka	Tekniset tiedot
Projektor	Tyyppi	0,23" 1080p
	Näyttökoko	40"~180"
	Heijastusetäisyys	1,06-4,78 m (100" @2,66 m)
	Linssi	F=2,1, f=6,2451 mm
	Optinen zoomi	Kiinteä
	Digitaalinen zoomi	0,8x~1,0x
	Valolähdetyyppi	RGB Laser
	Valolähteen käyttöikä (Normaali)	jopa 20 000 tuntia
	Näyttöväri	1,07 miljardia väriä
	Keystone	-/+ 40 (Pysty ja vaaka)
	Akkukapasiteetti	12 000 mAh (4 000 mAh 3,7 V x3)
Tulosignaali	HDMI	f _h : 15K - 135 KHz, f _v :23 - 120 Hz,
Resoluutio	Native (Natiivi)	1920 x 1080
	Tuki	VGA (640 x 480) - 4K UHD (3840 x 2160)
Tulo	HDMI	1 (HDMI 2.0/HDCP 2.2)
	Audio In	Bluetooth 4.2
	USB Type-A	1 (USB 2.0 -lukija)
	USB Type-C	1 (5 V / 2A)
	Wi-Fi	1 (5 GHz)
Lähtö	Kaiutin	7 W -kuutio
	USB Type A (Virta)	1 (USB 2.0, 5 V / 2 A; jaa USB Type-A -tulolla)
	Audiolähtö (Bluetooth)	Bluetooth 4.2
Verkkolaite	Otojännite	AC 100-240 V, 50/60 Hz (automaattinen kytkentä)
	Antojännite	DC 19 V / 4,74 A
Paikallinen tallennusväline	Yhteensä: 16 Gt	Käytettävissä: 12 Gt
Käyttöolosuhteet	Lämpötila	0–35°C
	Kosteus	0–90 % (kondensoitumaton)
Mitat	Fyysinen (L x K x S)	202 x 92 x 165 mm (7,95" x 3,62" x 6,50")
Paino	Fyysinen	1,36 kg
Virransäästötilat	Päällä	51,3 W (tyypillinen)
	Off (Pois päältä)	< 0,5 W (Valmiustila)

Ajoituskaavio

HDMI-videoajoitus

Ajoitus	Resoluutio	Virkistystaajuus (Hz)
480i	720 x 480	60
480p	720 x 480	60
576i	720 x 576	50
576p	720 x 576	50
720p	1280 x 720	50 / 60
1080i	1920 x 1080	50 / 60
1080p	1920 x 1080	24 / 25 / 30 / 50 / 60
2160p	3840 x 2160	24 / 25 / 30

HDMI PC -ajoitus

Ajoitus	Resoluutio	Virkistystaajuus (Hz)
VGA	640 x 480	59 / 67 / 72 / 75 / 85
720 x 400	720 x 400	70
SVGA	800 x 600	56 / 60 / 72 / 75 / 85
832 x 624	832 x 624	75
XGA	1024 x 768	60 / 70 / 75 / 85
1024 x 576	1024 x 576	60
XGA+	1152 x 864	75
1152 x 870	1152 x 870	75
WXGA	1280 x 768	60 / 75 / 85
WXGA	1280 x 800	60 / 75 / 85
SVGA	1280 x 1024	60 / 75 / 85
1280 x 960	1280 x 960	60 / 85
HD	1360 x 768	60
WXGA+	1440 x 900	60 / 75 / 85
1400 x 1050	1400 x 1050	60
1600 x 1200	1600 x 1200	60
WSXGA+	1680 x 1050	60
1920 x 1080	1920 x 1080	60
3840 x 2160	3840 x 2160	60

USB C-videoajoitus

Ajoitus	Resoluutio	Virkistystaajuus (Hz)
480i	720 x 480	60
480p	720 x 480	60
576i	720 x 576	50
576p	720 x 576	50
720p	1280 x 720	50 / 60
1080i	1920 x 1080	50 / 60
1080p	1920 x 1080	24 / 25 / 30 / 50 / 60
2160p	3840 x 2160	24 / 25 / 30

USB C-videoajoitus

Ajoitus	Resoluutio	Virkistystaajuus (Hz)
VGA	640 x 480	59 / 67 / 72 / 75
720 x 400	720 x 400	70
SVGA	800 x 600	56 / 60 / 72 / 75
832 x 624	832 x 624	75
XGA	1024 x 768	60 / 70 / 75
XGA+	1152 x 864	75
1152 x 870	1152 x 870	75
SVGA	1280 x 1024	60 / 75
1280 x 960	1280 x 960	60
WXGA+	1440 x 900	60
WSXGA+	1680 x 1050	60
1920 x 1080	1920 x 1080	24 / 25 / 30 / 50 / 60
3840 x 2160	3840 x 2160	60

LED-merkkivalo

valo	Kuvaus
Vihreä	Virta Päälle
Punainen	Valmiustila

Vianmääritys

Tässä osassa kuvataan joitakin yleisiä ongelmia, joita voi esiintyä projektorin käytettäessä.

Ongelma	Mahdolliset ratkaisut
Projektorin ei käynnisty	<ul style="list-style-type: none">• Varmista, että virtajohto on liitetty oikein projektoriin ja pistorasiaan.• Jos jäähdytysprosessi ei ole lopussa, odota, kunnes se päättyy ja yritä sitten käynnistää projektori uudelleen.• Jos yllä esitetty ei toimi, kokeile toista pistorasiaa tai toista sähkölaitetta samalla pistorasialla.
Kuvaa ei ole	<ul style="list-style-type: none">• Varmista, että videokaapeli on liitetty oikein, ja että videolähde on kytketty päälle.• Jos tulolähdettä ei ole valittu automaattisesti, valitse oikea lähde projektorin tai kaukosäätimen Lähde-näppäimellä.
Kuva on sumea	<ul style="list-style-type: none">• Tarkennusrenkaan säätämällä voi korjata projisointilinssin tarkennusta.• Varmista, että projektori ja valkokangas on kohdistettu oikein. Jos on tarpeen, säädä projektorin korkeutta, projisointikulmaa ja suuntaa.
Kaukosäädin ei toimi	<ul style="list-style-type: none">• Varmista, ettei kaukosäätimen ja projektorin välissä ole esteitä; ja että ne ovat 8 m sisällä toisistaan.• Paristo voivat olla lopussa, tarkista ja vaihda, jos on tarpeen.
Projektorin/järjestelmä on pysähtynyt eikä vastaa	<ul style="list-style-type: none">• Vaihda Virtakytkin pois/päälle nollataksesi laitteen.

Kunnossapito

Yleiset varotoimet

- Varmista, että projektori on kytketty pois päältä, ja että virtakaapeli on irrotettu pistorasiasta.
- Älä koskaan irrota mitään osia projektorista. Ota yhteyttä ViewSonic®iin tai jälleenmyyjään, jos jokin projektorin osa on vaihdettava.
- Älä koskaan suihkuta tai kaada mitään nestettä suoraan kotelolle.
- Käsittele projektorin osia varoen, kuten tummemman väristä projektorin osia, jos se naarmuuntuu, naarmut näkyvät selvemmin kuin vaaleammassa projektorissa.

Linssin puhdistaminen

- Käytä pölyn poistamiseen paineilmaa.
- Jos linssi ei edelleenkään ole puhdas, käytä linssinpuhdistuspapereita tai kostuta pehmeä liina linssinpuhdistusaineella ja pyyhi pinta varovasti.

HUOMIO: Älä koskaan hiero linssiä hiovilla materiaaleilla.

Kotelon puhdistaminen

- Käytä pehmeää, nukkaamatonta kuivaa liinaa lian tai pölyn poistamiseen.
- Jos kotelo ei vielä puhdistunut, levitä pieni määrä ei ammoniakki-, ei alkoholi -pohjaista mietoa, hiomatonta pesuainetta puhtaalle, pehmeälle, nukkaamattomalle liinalle ja pyyhi sitten pinta.

HUOMIO: Älä koskaan käytä vahaa, alkoholia, bentseeniä, ohenninta tai muita kemiallisia puhdistusaineita.

Projektorin säilytys

Jos haluat varastoida projektorin pitkäksi ajaksi:

- Varmista, että säilytysalueen lämpötila ja kosteus ovat suositellun alueen sisällä.
- Vedä säätöjalkaa kokonaan sisään.
- Poista paristot kaukosäätimestä.
- Pakkaa projektori alkuperäiseen pakkaukseensa tai vastaavaan.

Vastuuvapausilmoitus

- ViewSonic® ei suosittele käyttämään mitään ammoniakki- tai alkoholipohjaisia puhdistusaineita linssille tai kotelolle. Joidenkin kemiallisten puhdistusaineiden on raportoitu vahingoittavan projektorin linssiä ja/tai koteloa.
- ViewSonic® ei ole vastuussa vahingoista, jotka johtuvat ammoniakki- tai alkoholipohjaisten puhdistusaineiden käytöstä.

Säädös- ja palvelutiedot

Yhteensopivuustiedot

Tässä osassa käsitellään kaikkia asiaankuuluvia vaatimuksia ja säädöksiin liittyviä lausuntoja. Vahvistettuihin vastaaviin sovelluksiin viitataan nimikilpitarroilla ja laitteen asiaankuuluvilla merkinnöillä.

FCC-yhdenmukaisuusilmoitus

Laite on FCC-sääntöjen osan 15 mukainen. Laitteen käyttöä koskevat seuraavat kaksi ehtoa: (1) tämä laite saattaa aiheuttaa haitallista häiriötä, ja (2) tämän laitteen tulee vastaanottaa siihen tuleva häiriö, mukaan lukien häiriöt, joka voivat aiheuttaa ei-toivottuja toimintoja. Tämä laite on testattu ja sen on havaittu toimivan digitaalilaitteiden luokan B rajoissa, jotka on määritelty FCC:n sääntöjen osassa 15.

Näiden rajoitusten tarkoitus on tarjota kohtuullinen suoja haitallista häiriötä vastaan, kun laitetta käytetään asuintiloissa. Tämä laitteisto synnyttää, käyttää ja voi säteillä radiotaajuusenergiaa, ja ellei sitä asenneta ja käytetä ohjeiden mukaan, se voi aiheuttaa haitallista häiriötä radiotietoliikenteeseen. Laitteen häiriötöntä käyttöä ei voida kuitenkaan taata. Jos tämä laite aiheuttaa haitallista häiriötä radio- tai televisiovastaanottimissa, jonka voi päätellä sammuttamalla ja käynnistämällä laitetta, on suositeltavaa yrittää korjata häiriötä yhdellä tai useammalla seuraavista keinoista:

- Käänä tai siirrä vastaanottimen antennia.
- Siirrä laite kauemmaksi vastaanottimesta.
- Liitä laite toiseen pistorasiaan niin, etteivät laite ja vastaanotin ole samassa virtapiirissä.
- Kysy neuvoa laitteen myyjältä tai kokeneelta radio- tai tv-asentajalta.

Varoitus: Sinua varoitetaan, että muutokset tai mukautukset, joita yhdenmukaisuudesta vastuullinen osapuoli ole nimenomaisesti hyväksynyt, voi mitätöidä valtuutesi käyttää tätä laitetta.

FCC-säteilyaltistuslausunto

Tämä laite täyttää FCC-säteilyrajoitukset, jotka on asetettu hallitsemattomaan ympäristöön. Loppukäyttäjän on noudatettava tiettyjä käyttöohjeita, jotta radiotaajuusaltistumisen vaatimukset täytetään.

Tätä lähetintä ei saa asettaa samaan paikkaan tai käyttää yhdessä muiden antennien tai lähettimien kanssa. Tämä laitteisto tulee asentaa ja sitä tulee käyttää siten, että säteilijän ja vartalon välinen etäisyys on vähintään 20 cm.

Tahallisen tai tahattoman säteilijän käyttöoppaan tai käyttöohjeiden tulee varoittaa käyttäjää, että muutokset tai mukautukset, jotka eivät ole yhdenmukaisuudesta vastuussa olevan osapuolen nimenomaisesti hyväksymiä, voivat mitätöidä käyttäjän valtuutuksen käyttää laitetta.

Industry Canada -ilmoitus

This Class B digital apparatus complies with Canadian ICES-003.

Cet appareil numérique de classe B est conforme à la norme NMB-003 du Canada.

CAN ICES-003(B) / NMB-003(B)

IC-varoitusilmoitus

Tämä laite on Industry Canada -lisenssivapautus-RSS-standardien mukainen.

Laitteen käyttöä koskevat seuraavat kaksi ehtoa: (1) Tämä laite ei aiheuta häiriötä, ja (2) tämän laitteen tulee hyväksyä siihen tuleva häiriö, mukaan lukien häiriö, joka voi aiheuttaa laitteen ei-toivotun toiminnon.

Le présent appareil est conforme aux CNR d'Industrie Canada applicables aux appareils radio exempts de licence. L'exploitation est autorisée aux deux conditions suivantes : (1) l'appareil ne doit pas produire de brouillage, et (2) l'utilisateur de l'appareil doit accepter tout brouillage radioélectrique subi, même si le brouillage est susceptible d'en compromettre le fonctionnement.

Maakoodi-ilmoitus

USA:n/Kanadan markkinoilla saatavilla olevissa laitteissa vain kanavat 1–11 ovat käytettävissä. Muiden kanavien valinta ei ole mahdollista.

Pour les produits disponibles aux États-Unis/Canada du marché, seul le canal 1 à 11 peuvent être exploités. Sélection d'autres canaux n'est pas possible.

IC-säteilyaltistuslausunto

Tämä laite täyttää IC RSS-102 -säteilyrajoitukset, jotka on asetettu hallitsemattomaan ympäristöön. Tämä laitteisto tulee asentaa ja sitä tulee käyttää siten, että säteilijän ja vartalosi välinen etäisyys on vähintään 20 cm. Laite, jonka kaistanleveys on 5150–5825 MHz on tarkoitettu vain sisäkäyttöön potentiaalisen haitallisen häiriön vähentämiseksi samoja kanavia käyttäville mobiilisatelliittijärjestelmille.

Cet équipement est conforme aux limites d'exposition aux rayonnements IC établies pour un environnement non contrôlé. Cet équipement doit être installé et utilisé avec un minimum de 20cm de distance entre la source de rayonnement et votre corps. Les dispositifs fonctionnant dans la bande 5150-5825 MHz sont réservés uniquement pour une utilisation à l'intérieur afin de réduire les risques de brouillage.

Toiminta 5150-5250 MHz:n kaistanleveydellä, on tarkoitettu vain sisäkäyttöön potentiaalisen haitallisen häiriön vähentämiseksi samoja kanavia käyttäville mobiilisatelliittijärjestelmille.

La bande 5150-5250 MHz est réservée uniquement pour une utilisation à l'intérieur afin de réduire les risques de brouillage préjudiciable aux systèmes de satellites mobiles utilisant les mêmes canaux.

CE-yhdenmukaisuus Euroopan maissa

CE Tämä laite on EMC-direktiivin 2014/30/EU ja matalajännitedirektiivin 2014/35/EU vaatimusten mukainen. Ekosuunnitteludirektiivi 2009/125/EY ja Radiolaitedirektiivi 2014/53/EU.

Taajuusalue: 2400-2483,5 MHz, 5150-5250 MHz

Maksimiantoteho: alle 20 dBm

Seuraavat tiedot ovat vain EU:n jäsenvaltioita varten:

Oikealla näkyvä merkki tarkoittaa, että laite on sähkö- ja elektroniikkalaiteromusta annetun direktiivin 2012/19/EU (WEEE) mukainen. Merkki ilmaisee vaatimuksen, että laitetta EI saa hävittää lajittelemattoman kotitalousjätteen mukana, vaan se on toimitettava erityiseen keräyspisteeseen paikallisten säädösten mukaisesti.



Jos tämän laitteen paristoissa, akuissa ja nappiparistoissa näkyy kemiallinen symboli Hg, Cd tai Pb, se tarkoittaa, että akussa on raskasmetallia yli 0,0005 % elohopeaa tai yli 0,002 % kadmiumia tai yli 0,004 % lyijyä.



Vakuutus RoHS2-yhteensopivuudesta

Tämä tuote on suunniteltu ja valmistettu Euroopan parlamentin ja neuvoston tiettyjen vaarallisten aineiden käytön rajoittamisesta sähkö- ja elektroniikkalaitteissa annetun direktiivindirektiivin 2011/65/EU mukaisesti (RoHS2-direktiivi) ja sen tunnustetaan olevan Euroopan teknisen mukautuksen komitean (TAC) julkaisemien enimmäispitoisuuksien mukainen, kuten alla on näytetty:

Aine	Ehdotettu enimmäis-pitoisuus	Todellinen pitoisuus
Lyijy (Pb)	0,1%	< 0,1%
Elohopea (Hg)	0,1%	< 0,1%
Kadmium (Cd)	0,01%	< 0,01%
Kuudenarvoinen kromi (Cr6 ⁺)	0,1%	< 0,1%
Polybromatut bifenyylit (PBB)	0,1%	< 0,1%
Polybromidifenyylieetterit (PBDE)	0,1%	< 0,1%
Di(2-etyyliheksyyli)ftalaatti (DEHP)	0,1%	< 0,1%
Bentsyylibutyyliftalaatti (BBP)	0,1%	< 0,1%
Dibutyyliftalaatti (DBP)	0,1%	< 0,1%
Di-isobutyyliftalaatti (DIBP)	0,1%	< 0,1%

Tietyt tuotteiden komponentit, kuten yllä on mainittu, on vapautettu RoHS2-direktiivien lisäyksessä III, kuten alla on ilmoitettu. Esimerkkejä vapautetuista osista ovat:

- Kupariseos, joka sisältää enintään 4 % lyijyä painossa mitattuna.
- Lyijy korkean sulamislämpötilatyyppin juotteissa (eli lyijypohjaiset seokset, jotka sisältävät lyijyä 85 % tai enemmän painon mukaan mitattuna).
- Sähkö- ja elektroniikkakomponentit, jotka sisältävät lyijyä lasissa tai keramiikassa, muussa kuin keraamisissa eristemateriaaleissa kondensaattoreissa, esim. pietsosähköisissä laitteissa tai lasi- tai keraamisessa matriisiyhdisteessä.
- Lyijy kondensaattorien eristävässä keramiikassa 125 V AC - tai 250 V DC - tai korkeammalla nimellisjännitteellä.

Intian vaarallisten aineiden rajoitus

Vaarallisten aineiden rajoitusilmoitus (Intia) Tämä tuote noudattaa “India E-waste Rule 2011”-sääntöä, joka kieltää lyijyn, elohopean, heksavalentin kromin, polybrominoitujen bifenyyliden tai polybrominoitujen difenyylieetterien käytön pitoisuuksina, jotka ylittävät 0,1 paino-%:ia ja 0,01 paino-%:ia kadmiumia, paitsi poikkeuksia, jotka on asetettu säännön aikataulussa 2.

Tuotteen hävittäminen sen elinkaaren lopussa

ViewSonic® kunnioittaa ympäristöä ja on sitoutunut työskentelemään ja elämään vihreästi. Kiitos, kun osallistut älykkäämpään, vihreämpään tietojenkäsittelyyn. Siirry ViewSonic®-web-sivustolle saadaksesi lisätietoja.

Yhdysvallat ja Kanada:

<https://www.viewsonic.com/us/go-green-with-viewsonic>

Eurooppa:

<https://www.viewsonic.com/eu/go-green-with-viewsonic>

Taiwan:

<https://recycle.epa.gov.tw/>

Tekijänoikeustiedot

Copyright© ViewSonic® Corporation, 2024. Kaikki oikeudet pidätetään.

Macintosh ja Power Macintosh ovat Apple Inc:in rekisteröityjä tavaramerkkejä.

Microsoft, Windows ja Windows logo ovat Microsoft Corporationin rekisteröityjä tavaramerkkejä Yhdysvalloissa ja muissa maissa.

ViewSonic® ja kolmen linnun logo ovat ViewSonic® Corporationin rekisteröityjä tavaramerkkejä.

VESA on Video Electronics Standards Associationin rekisteröity tavaramerkki. DPMS, DisplayPort ja DDC ovat VESA:n tavaramerkkejä.

ENERGY STAR® on U.S. Environmental Protection Agency (EPA):n rekisteröity tavaramerkki.

ENERGY STAR®-kumppanina ViewSonic® Corporation on määrittänyt, että tämä tuote on energiatehokkuudeltaan ENERGY STAR® -ohjeiden mukainen.

Vastuuvapauslauseke: ViewSonic® Corporation ei ole vastuussa tähän tekstiin sisältyvistä teknisistä tai toimituksellisista virheistä eikä satunnaisista tai seurauksellisista vahingoista, jotka johtuvat tämän materiaalin toimittamisesta tai tämän tuotteen suorituskyvystä tai käytöstä.

Tuotteen parantamisen jatkamista silmällä pitäen ViewSonic® Corporation pidättää oikeuden muuttaa tuotteen teknisiä tietoja ilman ilmoitusta. Tämän asiakirjan tiedot voivat muuttua ilman ilmoitusta.

Mitään tämän asiakirjan osaa ei saa kopioida, jäljentää tai siirtää millään keinolla, mihinkään tarkoitukseen ilman ViewSonic® Corporationilta edeltä käsin saatua kirjallista lupaa.

Asiakaspalvelu

Saadaksesi teknistä tukea tai tuotepalvelua, katso tiedot alla olevasta taulukosta tai ota yhteyttä jälleenmyyjäsi.

HUOMAUTUS: Tarvitset tuotteen sarjanumeron.

Maa/Alue	Web-sivusto	Maa/Alue	Web-sivusto
Aasian ja Tyynenmeren alue ja Afrikka			
Australia	www.viewsonic.com/au/	Bangladesh	www.viewsonic.com/bd/
中国 (China)	www.viewsonic.com.cn	香港 (繁體中文)	www.viewsonic.com/hk/
Hong Kong (English)	www.viewsonic.com/hk-en/	India	www.viewsonic.com/in/
Indonesia	www.viewsonic.com/id/	Israel	www.viewsonic.com/il/
日本 (Japan)	www.viewsonic.com/jp/	Korea	www.viewsonic.com/kr/
Malaysia	www.viewsonic.com/my/	Middle East	www.viewsonic.com/me/
Myanmar	www.viewsonic.com/mm/	Nepal	www.viewsonic.com/np/
New Zealand	www.viewsonic.com/nz/	Pakistan	www.viewsonic.com/pk/
Philippines	www.viewsonic.com/ph/	Singapore	www.viewsonic.com/sg/
臺灣 (Taiwan)	www.viewsonic.com/tw/	ประเทศไทย	www.viewsonic.com/th/
Việt Nam	www.viewsonic.com/vn/	South Africa & Mauritius	www.viewsonic.com/za/
Amerikat			
United States	www.viewsonic.com/us	Canada	www.viewsonic.com/us
Latin America	www.viewsonic.com/la		
Eurooppa			
Europe	www.viewsonic.com/eu/	France	www.viewsonic.com/fr/
Deutschland	www.viewsonic.com/de/	Қазақстан	www.viewsonic.com/kz/
Россия	www.viewsonic.com/ru/	España	www.viewsonic.com/es/
Türkiye	www.viewsonic.com/tr/	Україна	www.viewsonic.com/ua/
United Kingdom	www.viewsonic.com/uk/		

Rajoitettu takuu

ViewSonic®-projektorit

Takuu kattaa:

ViewSonic® takaa, ettei tuotteissa ole takuuajana normaalikäytössä materiaali- tai valmistusvikoja. Jos tuotteessa ilmenee takuuajana materiaali- tai valmistusvikoja, ViewSonic® oman harkintansa mukaan joko korjaa tuotteen tai vaihtaa sen vastaavaan tuotteeseen. Vaihtotuote tai -osat voivat sisältää uusia tai kunnostettuja osia tai komponentteja.

Rajoitettu kolmen (3) vuoden yleinen takuu:

Mahdollisuus alla esitettyyn rajoitetumpaan yhden (1) vuoden takuuseen, Pohjois- ja Etelä-Amerikka: Kolmen (3) vuoden takuu kaikille osille lamppua lukuun ottamatta, kolmen (3) vuoden työlle ja yhden (1) vuoden alkuperäiselle lampulle ensimmäisestä kuluttajan ostopäivämäärästä alkaen.

Muut alueet ja maat: Tarkista takuutiedot paikalliselta jälleenmyyjältä tai paikallisesta ViewSonic®-toimistosta.

Rajoitettu yhden (1) vuoden raskaan käytön takuu:

Raskaassa käyttöympäristössä, jossa projektorit käytetään päivittäin keskimäärin yli neljätoista (14) tuntia, Pohjois- ja Etelä-Amerikka. Yhden (1) vuoden takuu kaikille osille lamppua lukuun ottamatta, yhden (1) vuoden työlle ja yhdeksänkymmenen (90) päivän alkuperäiselle lampulle ensimmäisestä kuluttajan ostopäivämäärästä alkaen; Eurooppa: Yhden (1) vuoden takuu kaikille osille lamppua lukuun ottamatta, yhden (1) vuoden työlle ja yhdeksänkymmenen (90) päivän alkuperäiselle lampulle ensimmäisestä kuluttajan ostopäivämäärästä alkaen. Muut alueet ja maat: Tarkista takuutiedot paikalliselta jälleenmyyjältä tai paikallisesta ViewSonic®-toimistosta. Lampun takuu on käyttöehtojen, tarkistuksen ja hyväksymisen alainen. Koskee vain valmistajan asentamaa lamppua. Kaikkien erikseen lisävarusteina ostettujen lamppujen takuu on 90 päivää.

Ketä takuu suojaa:

Tämä takuu on voimassa vain ensimmäiselle kuluttajaostajalle.

Mitä takuu ei kata:

1. Tuotteet, joiden sarjanumero on tehty lukukelvottomaksi, muokattu tai poistettu.
2. Vahingot, huonontuminen tai toimintahäiriö, joka johtuu:

- » Vahingosta, väärinkäytöstä, laiminlyönnistä, tulesta, vedestä, salamasta tai muista luonnonilmiöistä, tuotteen valtuuttamattomasta mukauttamisesta tai tuotteen toimitukseen kuuluvien ohjeiden noudattamatta jättämisestä.
- » Tuote-eritelmän ulkopuolella tapahtuva käyttö.
- » Tuotteen käyttö muuhun kuin normaaliin käyttötarkoitukseen tai muissa kuin normaaliolosuhteissa.
- » Jonkun muun kuin ViewSonic®in valtuuttaman tahon korjauksesta tai korjausyrityksestä.
- » Vahingoista, jotka aiheutuvat tuotteelle kuljetuksen aikana.
- » Tuotteen irrottamisesta tai asennuksesta.
- » Tuotteelle ulkoisista syistä, kuten sähkövirran vaihtelut tai katkokset.
- » ViewSonicin määrittämiä vastaamattomien lisälaitteiden tai osien käytöstä.
- » Normaalista kulumisesta.
- » Kaikista muista syistä, jotka eivät liity puutteeseen itse tuotteessa.

3. Irrotus-, asennus- ja asetuspalveluveloitukset.

Palvelun saaminen:

1. Saadaksesi tietoja takuunalaisesta huollosta, ota yhteyttä ViewSonic®-asiakastukeen (Katso lisätietoja "Asiakastuki"-sivulta). Sinun on esitettävä tuotteen sarjanumero.
2. Takuuhuollon saamiseksi sinun on esitettävä: (a) alkuperäinen, päivämäärällä varustettu myyntikuitti, (b) nimesi, (c) osoitteesi, (d) ongelman kuvaus ja (e) tuotteen sarjanumero.
3. Toimita tai lähetä tuote, rahti etukäteen maksettuna, alkuperäisessä pakkauksessa valtuutettuun ViewSonic®-huoltokeskukseen tai ViewSonic®ille.
4. Ota yhteyttä ViewSonic®iin saadaksesi lisätietoja tai lähimmän ViewSonic®-huoltokeskuksen nimen.

Epäsuorien takuiden rajoitus:

Takuita, ilmaistuja tai epäsuoria, jotka ulottuvat tähän kuvaukseen sisältyviä pitemmälle, mukaan lukien epäsuora takuu myytävyydestä ja sopivuudesta tiettyyn tarkoitukseen, ei ole.

Vahinkojen pois sulkeminen:

ViewSonicin vastuu rajoittuu tuotteen korjauksen tai vaihdon kustannuksiin.

ViewSonic® ei ole vastuussa:

1. Vahingosta muulle omaisuudelle, joka aiheutuu mistä tahansa tuotteen viasta, vahingoista, jotka perustuvat vaivaan, tuotteen käytön menetykseen, ajan menetykseen, voittojen menetykseen, liiketoimintamahdollisuuksien menetykseen, goodwillin menetykseen, liiketoimintasuhteiden häiriöihin tai muihin kaupallisiin menetyksiin, vaikka tällaisten vahinkojen mahdollisuudesta oltaisiin ilmoitettu.
2. Mitkä tahansa muut vahingot, joko satunnaiset, seuraukselliset tai muut.
3. Kaikki muun osapuolen vaateet asiakasta kohtaan.

Osavaltion lain vaikutus:

Tämä takuu antaa sinulle erityisiä laillisia oikeuksia, ja sinulla voi olla muita oikeuksia, jotka vaihtelevat alueittain. Jotkut paikalliset lainsäädännöt eivät salli oletettujen takuiden rajoituksia ja/tai ei sallita satunnaisten tai seurauksellisten vahinkojen pois sulkemista, joten yllä olevat rajoitukset ja pois sulkemiset eivät ehkä koske sinua.

Myynti Yhdysvaltojen ja Kanadan ulkopuolella:

Ota yhteyttä ViewSonic®iin tai paikalliseen ViewSonic®-jälleenmyyjään saadaksesi takuutietoja ja palvelua ViewSonic®-tuotteille, jotka on myyty Yhdysvaltain ja Kanadan ulkopuolella.

Tämän tuotteen takuu-aika Manner-Kiinassa (paitsi Hongkong, Macao ja Taiwan) on Kunnossapitotakuukortin käyttöehtojen mukainen.

Takuun täydet tiedot käyttäjille Euroopassa ja Venäjällä, löytyvät osoitteesta:<http://www.viewsonic.com/eu/> kohdassa "Tuki/Takuutiedot".



ViewSonic®