

M10

Proyector láser RGB portátil

Guía del usuario

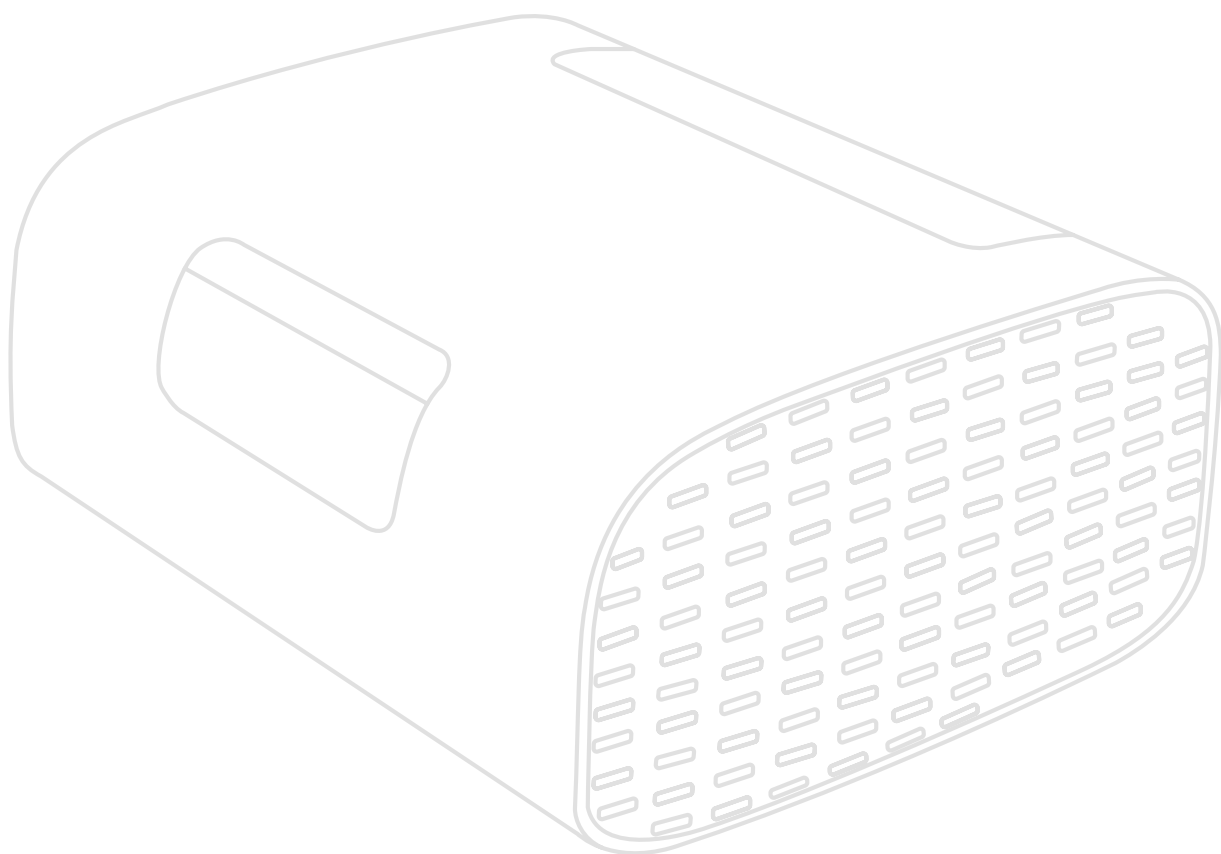

IMPORTANTE: Lea esta Guía de usuario para obtener información importante sobre la instalación y utilización del producto de una forma segura, así como para registrar dicho producto para obtener servicio técnico en caso de que sea necesario. La información de garantía contenida en esta guía del usuario describirá su cobertura limitada proporcionada por ViewSonic® Corporation, que también podrá encontrar en el sitio web en <http://www.viewsonic.com> en inglés, o en los idiomas específicos utilizando el cuadro de selección Regional (Configuración regional) situado en la esquina superior derecha de dicho sitio.

N.º de modelo: VS19689

N/P: M10

Gracias por elegir ViewSonic®

Como proveedor líder mundial de soluciones visuales, ViewSonic® se dedica a superar las expectativas del mundo en lo que a evolución, innovación y simplicidad tecnológicas se refiere. En ViewSonic®, creemos que nuestros productos tienen el potencial necesario para impactar positivamente en el mundo y confiamos en que el producto de ViewSonic® que ha elegido le proporcione un buen servicio.

Una vez más, ¡gracias por elegir ViewSonic®!

Precauciones de seguridad

Lea las siguientes **precauciones de seguridad** antes de usar el proyector.

- Mantenga esta guía del usuario en un lugar seguro para utilizarla como referencia en el futuro.
- Lea todas las advertencias y siga todas las instrucciones.
- Deje al menos 50 cm (20") de distancia de seguridad alrededor del proyector para garantizar una ventilación adecuada.
- Coloque el proyector en un área perfectamente ventilada. No coloque nada sobre el proyector que impida la disipación del calor.
- No coloque el proyector sobre una superficie irregular o inestable. El proyector puede caerse y provocar lesiones personales o un mal funcionamiento en el propio proyector.
- No mire directamente a la lente del proyector durante el uso. La intensidad del rayo de luz puede dañar sus ojos.
- Cuando la lámpara del proyector esté encendida, abra siempre el obturador de la lente o retire la cubierta de la lente.
- No bloquee la lente de proyección con ningún objeto cuando el proyector esté funcionando, ya que esto puede provocar que los objetos se calienten y deformen o incluso que se produzca un incendio.
- No intente desmontar el proyector. En el interior hay voltajes peligrosos altos que pueden causar la muerte si entra en contacto con partes con corriente.
- Cuando traslade el proyector, tenga cuidado de no dejar caerlo o golpearlo con nada.
- No coloque ningún objeto pesado sobre el proyector o los cables de conexión.
- No coloque el proyector en posición vertical. Si lo hace, el proyector puede caerse y provocar lesiones personales o un mal funcionamiento del propio proyector.
- Evite que el proyector quede expuesto a la luz directa del sol o a otras fuentes de calor sostenidas. No realice la instalación cerca de ninguna fuente de calor como radiadores, acumuladores de calor, estufas, u otros aparatos (amplificadores incluidos) que puedan aumentar la temperatura del proyector a niveles peligrosos.
- No coloque productos líquidos sobre el proyector ni cerca de este. Los líquidos derramados en el proyector pueden provocar errores en este. Si el proyector se moja, desconéctelo de la fuente de alimentación y llame a su centro de servicio local para que lo revisen.
- Cuando el proyector esté en funcionamiento, se puede percibir aire caliente y olores procedentes de la rejilla de ventilación. Se trata de un funcionamiento normal y no debe entenderse como un defecto.

- No obvie las provisiones de seguridad del enchufe con toma de tierra o polarizado. Los enchufes polarizados disponen de dos clavijas, una más ancha que la otra. Los enchufes con conexión a tierra disponen de dos clavijas, y una tercera con conexión a tierra. El cable y la tercera clavija están pensados para su seguridad. Si el enchufe no encaja en la toma de corriente, obtenga un adaptador y no intente forzar el enchufe en dicha toma.
- Cuando realice la conexión con a una toma de corriente, NO quite la clavija de conexión a tierra. Asegúrese de que las clavijas de conexión a tierra NUNCA SE QUITEN.
- Proteja el cable de alimentación para evitar que se pise y se perfore, especialmente en los enchufes y en aquellos puntos donde sale del proyector.
- En algunos países, el voltaje NO es estable. Este proyector está diseñado para funcionar de forma segura con un voltaje de entre 100 y 240 voltios de CA, pero puede fallar si la alimentación se interrumpe o al producirse subidas o bajadas de tensión de ± 10 voltios. En las áreas en las que el voltaje puede variar o interrumpirse, se recomienda que conecte el proyector a través de una unidad de estabilización de alimentación, un protector de sobretensión o un sistema de alimentación ininterrumpida (SAI).
- Si detecta humo, un ruido anómalo o un olor extraño, apague inmediatamente el dispositivo y llame a su distribuidor o a ViewSonic®. Es peligroso seguir utilizando el proyector.
- Utilice únicamente accesorios especificados por el fabricante.
- Desconecte el cable de alimentación de la toma de corriente de CA si no va a usar el proyector durante un período prolongado de tiempo.
- La reparación del producto deberá ser realizada el personal de servicio técnico calificado.

PRECAUCIÓN: Este producto emite radiación óptica posiblemente peligrosa. Como con cualquier fuente de luz brillante no mire fijamente el haz.

CLASS 1 Consumer Laser Product EN50689:2021

a. Notice is given to supervise children and to never allow them to stare into the projector beam at any distance from the projector.

b. Notice is given to use caution when using the remote control for starting the projector while in front of the projection lens.

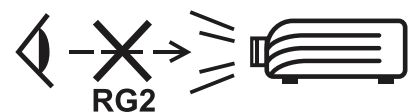

RG2 IEC 62471-5:2015.

c. Notice is given to the user to avoid the use of optical aids such as binoculars or telescopes inside the beam.

Contenido

Precauciones de seguridad	3
Introducción	8
Contenido del paquete	8
Descripción del producto	9
Proyector	9
Puertos de E/S	10
Mando a distancia	11
Mando a distancia: alcance efectivo	12
Mando a distancia: cambiar las pilas	12
Configuración inicial	13
Elegir una ubicación: orientación de la proyección	13
Dimensiones de proyección	14
Imagen de 16:9 en una pantalla de 16:9	14
Primera activación	15
Bluetooth Remote Pairing (Emparejamiento de Bluetooth Remote)	15
Preferred Language (Idioma preferido)	16
Network Settings (Configuraciones de Red)	17
Realizar las conexiones	18
Conectar la alimentación	18
Alimentación de CC (salida de alimentación)	18
Conectar dispositivos externos	19
Conexión HDMI	19
Conexión USB	19
Conectarse al Bluetooth	20
Bluetooth Speaker (Altavoz Bluetooth)	20
Bluetooth Out (Salida Bluetooth)	22
Conectarse a redes	23
Conexión Wi-Fi	23
SSID personalizado	25
Reflejo de pantalla inalámbrico	27

Usar el proyector.....	28
Iniciar el proyector	28
Seleccionar una fuente de entrada	29
Ajustar la imagen proyectada.....	30
Ajustar la altura el ángulo de proyección del proyector	30
Apagar el proyector	32
Fuente de entrada seleccionada: árbol de menús en pantalla (OSD)	33
Operaciones de los menús.....	44
Home Screen (Pantalla de inicio).....	44
Home Screen (Pantalla de inicio): árbol de menús en pantalla (OSD).....	45
Operaciones de los menús	49
File Management (Administración de archivos)	49
Cómo utilizar los botones de la barra de control multimedia.....	51
Formatos de archivo admitidos.....	52
Apps Center (Centro de aplicaciones)	54
Bluetooth	57
Settings (Configuración)	58
Screen Mirroring (Simetría de pantalla).....	74
Apéndice	78
Especificaciones.....	78
Tabla de frecuencias.....	79
Temporización de vídeo HDMI	79
Frecuencia HDMI PC.....	79
Temporización de vídeo USB C.....	80
Temporización de vídeo USB C.....	80
Indicadores LED	81
Solucionar problemas.....	82
Mantenimiento.....	83
Precauciones generales.....	83
Limpiar la lente.....	83
Limpiar la carcasa	83
Almacenar el proyector	83

Información reglamentaria y de servicio..... 84

Información de conformidad.....	84
Declaración de cumplimiento de las normas FCC	84
Declaración de exposición a la radiación de la FCC.....	85
Declaración de Industry Canada.....	85
Declaración de advertencias de IC	85
Declaración del código del país	85
Declaración de exposición de la radiación IC	86
Conformidad CE para países europeos	86
Declaración de cumplimiento de la directiva de restricción de sustancias peligrosas (RoHS2).....	87
Para su uso en México	88
Restricción de sustancias peligrosas en la India	88
Desecho del producto al final de su período de vida	88
Información sobre los derechos de autor	89
Servicio de atención al cliente.....	90
Garantía limitada.....	91
Garantía limitada en México	94

Introducción

Contenido del paquete

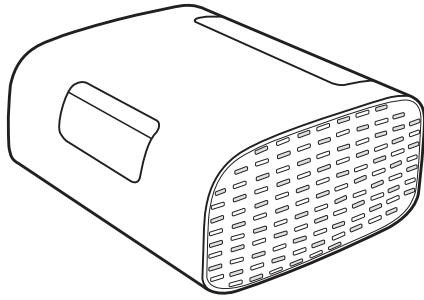

1

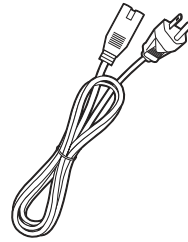

2

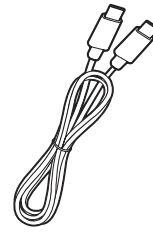

3

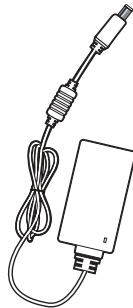

4

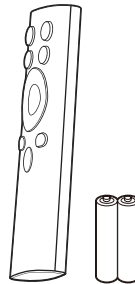

5

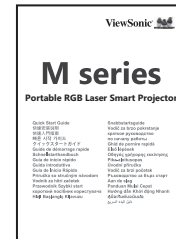

6

Elemento	Descripción
1	Proyector
2	Cable de alimentación
3	Cable USB Tipo C
4	Adaptador de alimentación
5	Mando a distancia con pilas
6	Guía de inicio rápido

Descripción del producto

Proyector

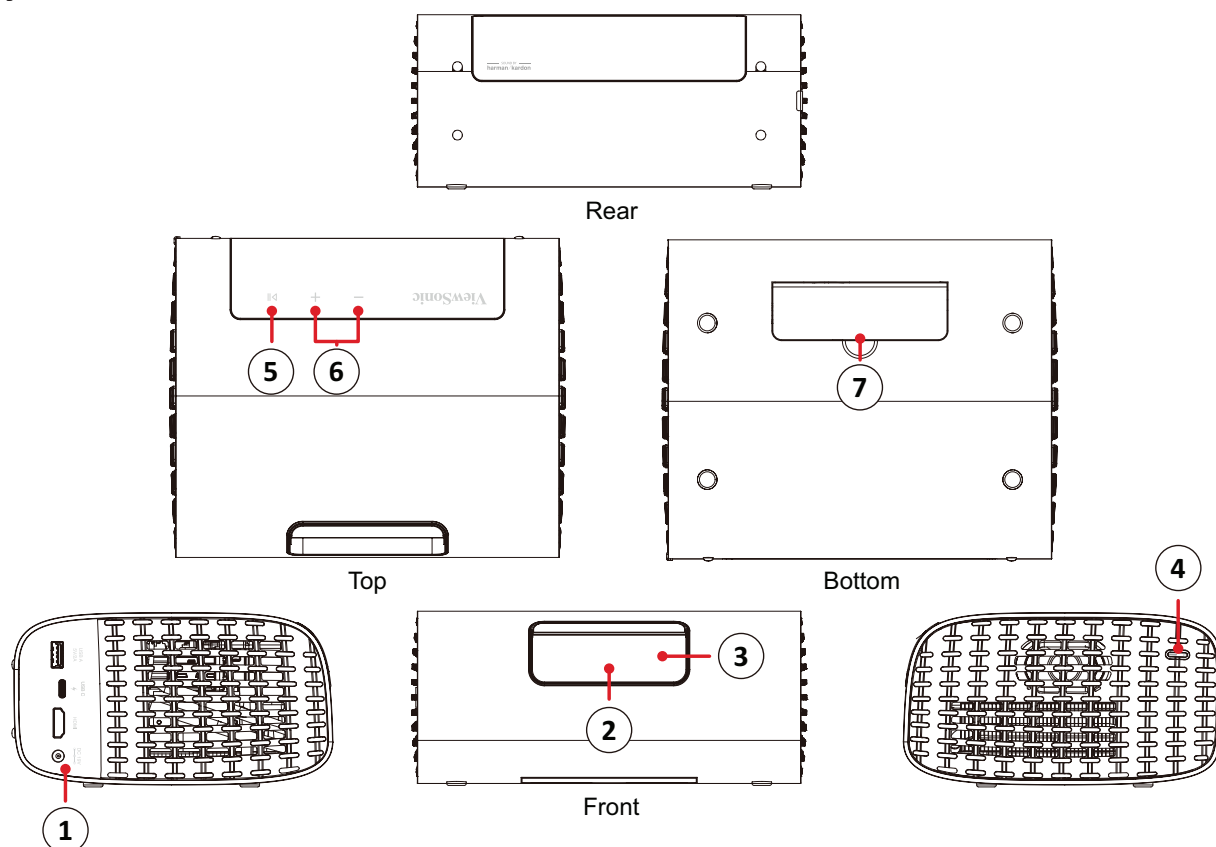

Elemento	Descripción
1	Puertos de E/S
2	Lente
3	Sensor con enfoque automático
4	Botón de Encendido
5	Reproducir/Pausar
6	control de volumen
7	Pie ajustable

Puertos de E/S

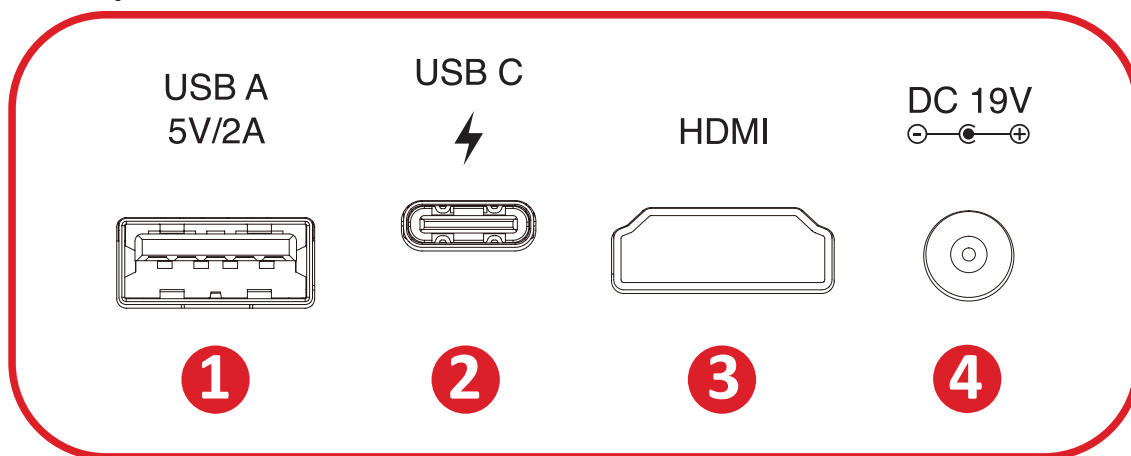

1. USB Type A

2. USB Type C¹

3. HDMI^{2 3}

4. USB Type A

¹ Utilice el cable USB-C suministrado y asegúrese de que el dispositivo USB-C puede admitir la transmisión de vídeo.

² Admite HDMI 2.0/HDCP 2.2.

³ Los usuarios de iPhone/iPad necesitan comprar un adaptador adicional. Para evitar problemas de compatibilidad, utilice accesorios autorizados por Apple.

Mando a distancia

Botón		Descripción
1	Alimentación	Permite encender y apagar el proyector.
2	Fuente	Muestra el menú de selección de la fuente de entrada
3	Enfoque	Permite enfocar automáticamente la imagen. Para realizar el ajuste manualmente, presione sin soltar el botón Focus (Enfoque) del mando a distancia durante tres (3) segundos.
4	Bluetooth	Inicia la búsqueda por Bluetooth
5	Aceptar	Permite confirmar la selección.
6	Arriba/Abajo/ Izquierda/ Derecha	Permite navegar por los elementos de menú deseados, seleccionarlos y realizar ajustes.
7	Configuración	Muestra el menú Setting (Configuración) .
8	Volver	Permite volver a la pantalla anterior.
9	Inicio	Permite acceder a la pantalla de Home (Inicio) .
10	Volumen	Aumentar y reducir el nivel de volumen.
11	Anterior/ Siguiente	Mover al anterior o siguiente
12	Silencio	Silencio/Desactivar silencio
13	Reproducir/ Pausar	Reproducir/Pausar contenido.

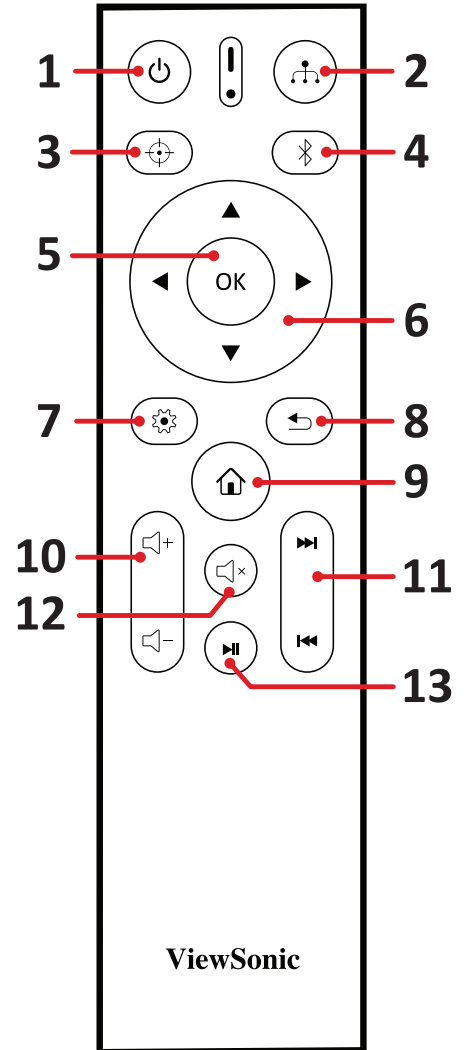

Mando a distancia: alcance efectivo

Para garantizar un funcionamiento adecuado del mando a distancia, siga estos pasos:

1. El mando a distancia debe mantenerse en un ángulo inferior a 30° perpendicular a los sensores del mando a distancia de infrarrojos del proyector.
2. La distancia entre el mando a distancia y el sensor debe ser inferior a 8 metros (26 pies).

Mando a distancia: cambiar las pilas

1. Para abrir la tapa de la cubierta de las pilas, gire el mando a distancia para ver su parte posterior y abra la tapa en la dirección de la flecha.
2. Retire todas las pilas existentes (si es necesario) e introduzca dos (2) pilas AAA observando las polaridades indicadas en la base del compartimento de las pilas. Positivo (+) debe corresponder con el polo positivo y negativo (-) con el polo negativo.
3. Vuelva a colocar la bandeja de la batería alineándola con la base y presionándola hacia atrás hasta que encaje en su posición.

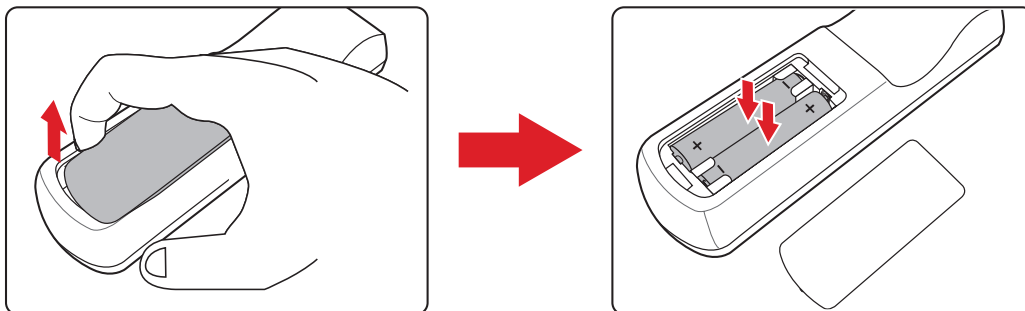

NOTA:

- Evite dejar el mando a distancia y las pilas en condiciones de calor excesivo o en un entorno húmedo.
- Sustituya las pilas únicamente por otras similares o de tipo equivalente recomendado por el fabricante.
- Si la batería está agotada o si no va a utilizar el mando a distancia durante un período prolongado de tiempo, retire la batería para evitar posibles daños en el mando a distancia.
- Deseche la batería usada en conformidad con las instrucciones del fabricante y con las normativas medioambientales de su región.

Configuración inicial

En esta sección se proporcionan instrucciones detalladas para la configuración inicial del proyector.

Elegir una ubicación: orientación de la proyección

La preferencia personal y la disposición de la sala decidirán la ubicación de la instalación. Tenga en cuenta lo siguiente:

- Tamaño y posición de la pantalla.
- Ubicación de una toma de corriente adecuada.
- Ubicación y distancia entre el proyector y otros equipos.

El proyector está diseñado para instalarse en una de las siguientes ubicaciones:

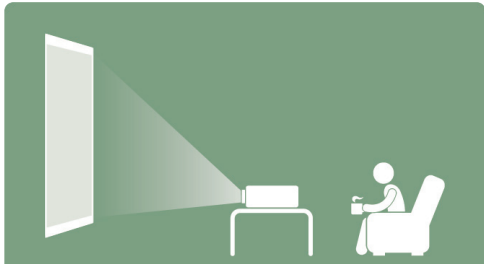
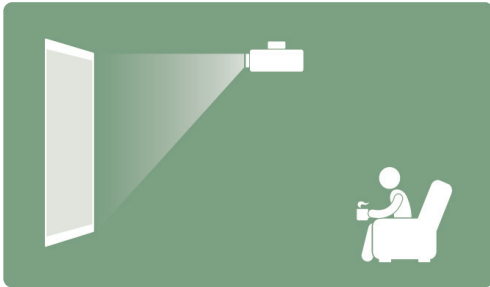
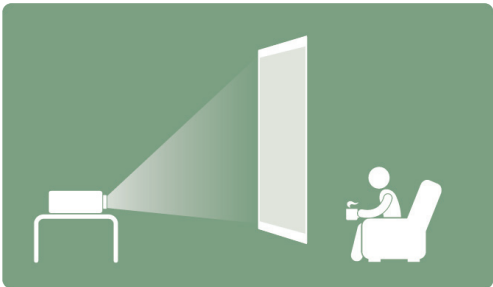
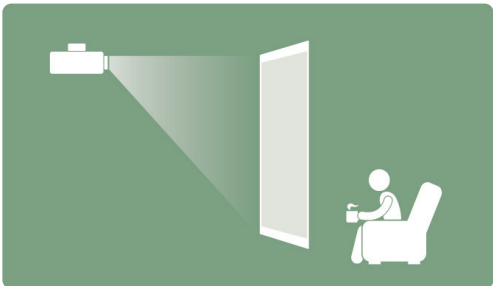
Ubicación	
<p>Frontal mesa</p> <p>El proyector se coloca cerca del suelo enfrente de la pantalla.</p>	
<p>Frontal techo</p> <p>El proyector se suspende del techo en posición invertida y enfrente de la pantalla.</p>	
<p>Posterior mesa¹</p> <p>El proyector se coloca cerca del suelo detrás de la pantalla.</p>	
<p>Posterior techo¹</p> <p>El proyector se suspende del techo en posición invertida y detrás de la pantalla.</p>	

¹ - Se necesita una pantalla de proyección trasera.

Dimensiones de proyección

Imagen de 16:9 en una pantalla de 16:9

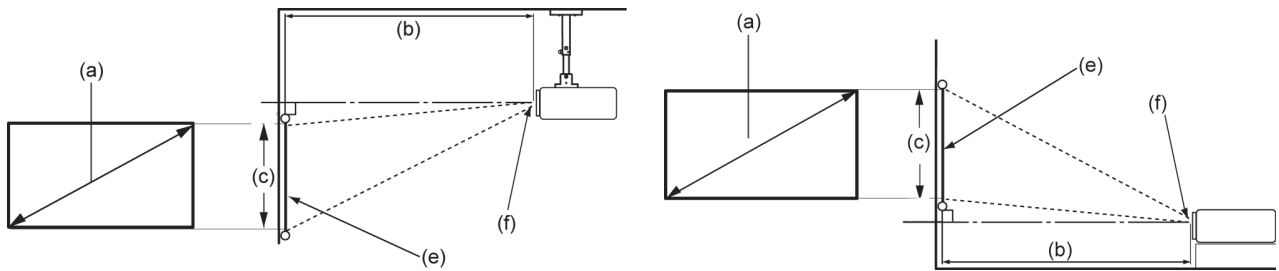

NOTA: (e) = Pantalla / (f) = Centro de la lente

(a) Tamaño de pantalla		(b) Distancia de proyección		(c) Altura de la imagen		Anchura de la imagen	
Pulgadas	mm	Pulgadas	mm	Pulgadas	mm	Pulgadas	mm
40	1016	41.85	1063	19.4	494	34.86	886
60	1524	62.75	1594	29.2	742	52.29	1328
80	2032	83.66	2125	38.9	987	69.73	1771
90	2286	94.13	2391	44.13	1121	78.44	1992
100	2540	104.60	2657	49.01	1245	87.16	2214
110	2794	115.03	2922	53.93	1370	95.87	2435
120	3048	125.51	3188	58.81	1494	104.59	2657
150	3810	156.88	3985	73.54	1868	130.74	3321
180	4572	188.26	4782	88.18	2240	156.92	3986

NOTA: Se recomienda que si tiene la intención de instalar el proyector de forma permanente, pruebe físicamente el tamaño y la distancia de proyección utilizando el proyector real in situ antes de instalarlo de forma permanente.

Primera activación

Si el proyector se activa por primera vez, necesitará seleccionar las opciones Preferred Language (Idioma preferido), Projection Orientation (Orientación de la proyección) y Network Settings (Configuración de red).

Siga las instrucciones que aparezcan en la pantalla mediante los botones **Aceptar** y **Arriba/Abajo/Izquierda/Derecha** del mando a distancia. Cuando aparezca la “pantalla Finish (Finalizar)” significa que el proyector está listo para utilizarse.

Bluetooth Remote Pairing (Emparejamiento de Bluetooth Remote)

1. Mantenga presionados los botones **Settings (Configuración)** y **Return (Volver)** durante 3 segundos para entrar en el modo de emparejamiento.
2. El LED del mando a distancia parpadeará en azul.
3. Aparecerá un mensaje de “Successfully Paired” (Emparejamiento correcto). De lo contrario, inténtelo de nuevo o seleccione Siguiente y vaya a: App Center (Centro de aplicaciones) > Bluetooth Remote app (Aplicación Bluetooth Remote).

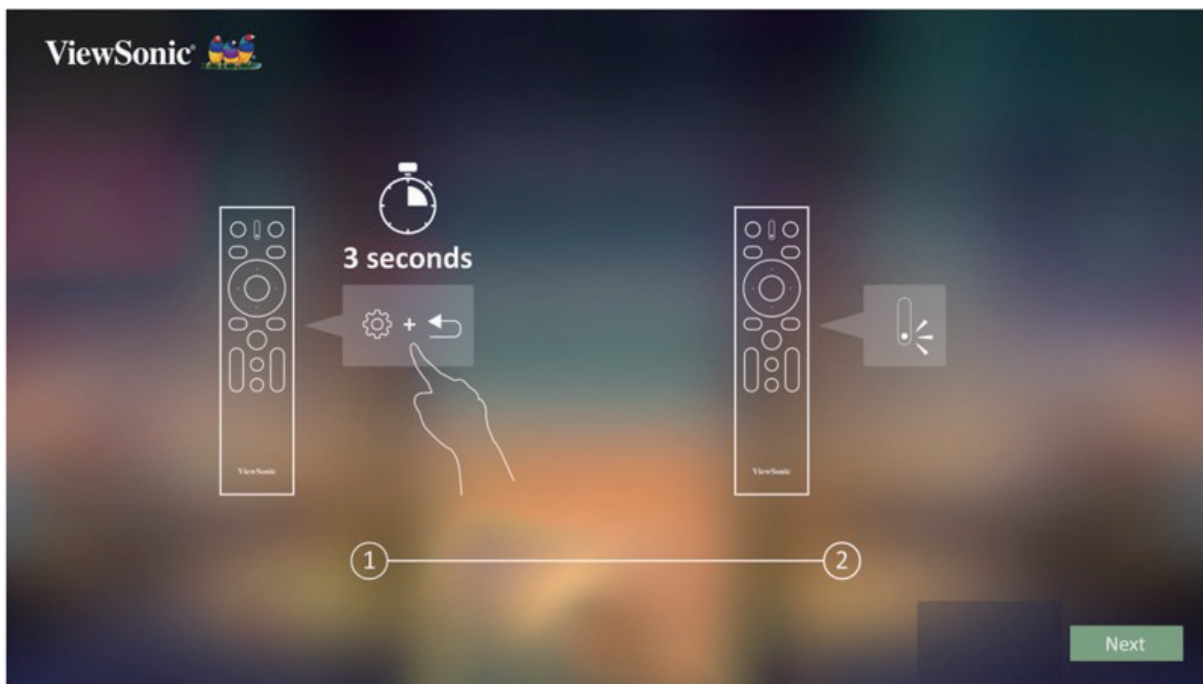

Preferred Language (Idioma preferido)

Seleccione el idioma que desee y presione el botón **Aceptar** para confirmar la selección.



Orientación de la proyección

Seleccione la orientación de proyección que prefiera y presione el botón **Aceptar** para confirmar la selección. Para obtener más información, consulte la página 13.



Network Settings (Configuraciones de Red)

Seleccione una de las Opciones Wi-Fi disponibles. Para obtener más información, consulte la página 23.



Realizar las conexiones

Conectar la alimentación

Alimentación de CC (salida de alimentación)

1. Conecte el cable de alimentación al adaptador de alimentación.
2. Inserte el adaptador de alimentación en la toma ENTRADA DE CC situada en el lateral del proyector.
3. Conecte el enchufe del cable de alimentación a una toma de corriente.

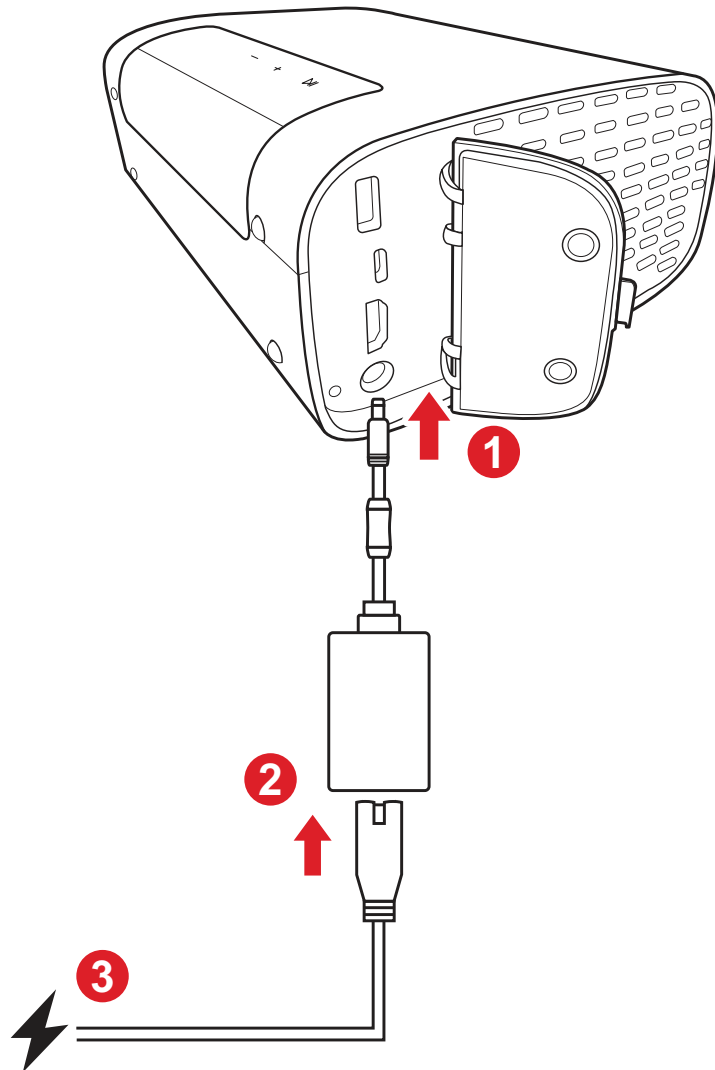

NOTA: Cuando instale el proyector, incorpore un dispositivo de desconexión al que se pueda acceder cómodamente en el cableado fijo o conecte el enchufe de alimentación a una toma cercana a la unidad a la que se pueda acceder fácilmente. Si se produce un error durante el funcionamiento del proyector, utilice el dispositivo de desconexión para desactivar la fuente de alimentación o desconecte el enchufe de alimentación.

Conectar dispositivos externos

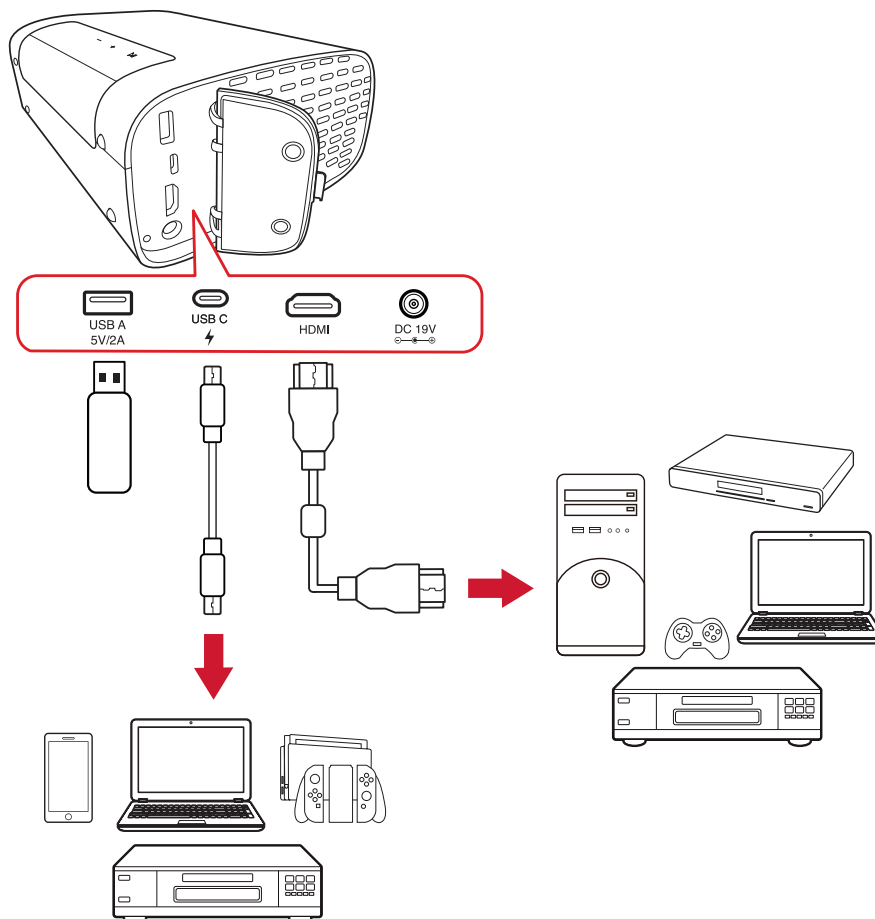

Conexión HDMI

Conecte un extremo de un cable HDMI al puerto HDMI del dispositivo de vídeo. A continuación, conecte el otro extremo del cable al puerto **HDMI** del proyector.

Conexión USB

Conexión USB Tipo A

Para disfrutar de fotos, música y películas, simplemente enchufe una unidad flash al puerto **USB tipo A**. Para los formatos de archivo admitidos, consulte la página 48.

Conexión USB-C

Conecte un extremo de un cable USB Tipo C al puerto USB-C del dispositivo. A continuación, conecte el otro extremo del cable al puerto **USB-C** del proyector.

NOTA:

- Asegúrese de que el dispositivo USB Tipo C admite transmisión de vídeo.
- El dispositivo conectado también se puede cargar (5 V/2 A).

Conectarse al Bluetooth

Bluetooth Speaker (Altavoz Bluetooth)

El proyector cuenta con Bluetooth que permite al usuario conectar el dispositivo de forma inalámbrica para reproducir audio.

Para conectar y asociar el dispositivo:

1. Vaya a: **Home (Inicio) > Bluetooth**.
2. Utilice los botones de dirección **izquierdo** y **derecho** en el mando a distancia para seleccionar **Bluetooth Speaker (Altavoz Bluetooth)** o **Bluetooth Pairing (Emparejamiento Bluetooth)**. Presione **OK** en el mando a distancia.

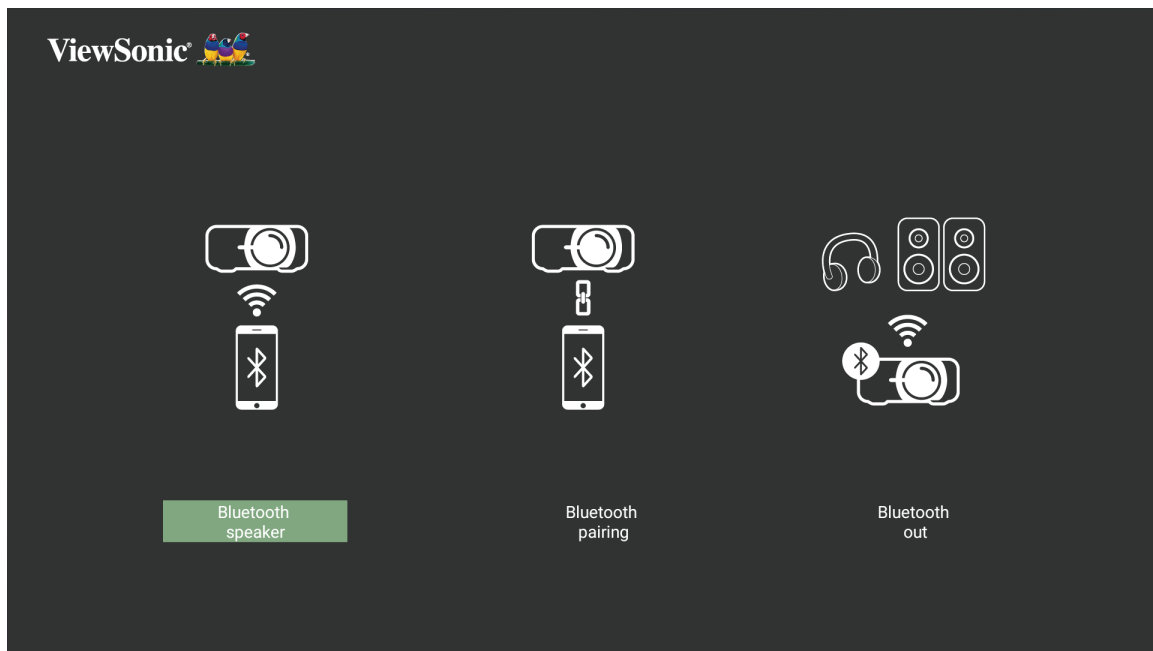

3. Cuando la caja de dialogo inferior aparezca, seleccione **Yes (Sí)** y presione **OK** en el mando a distancia para entrar en el modo Bluetooth.

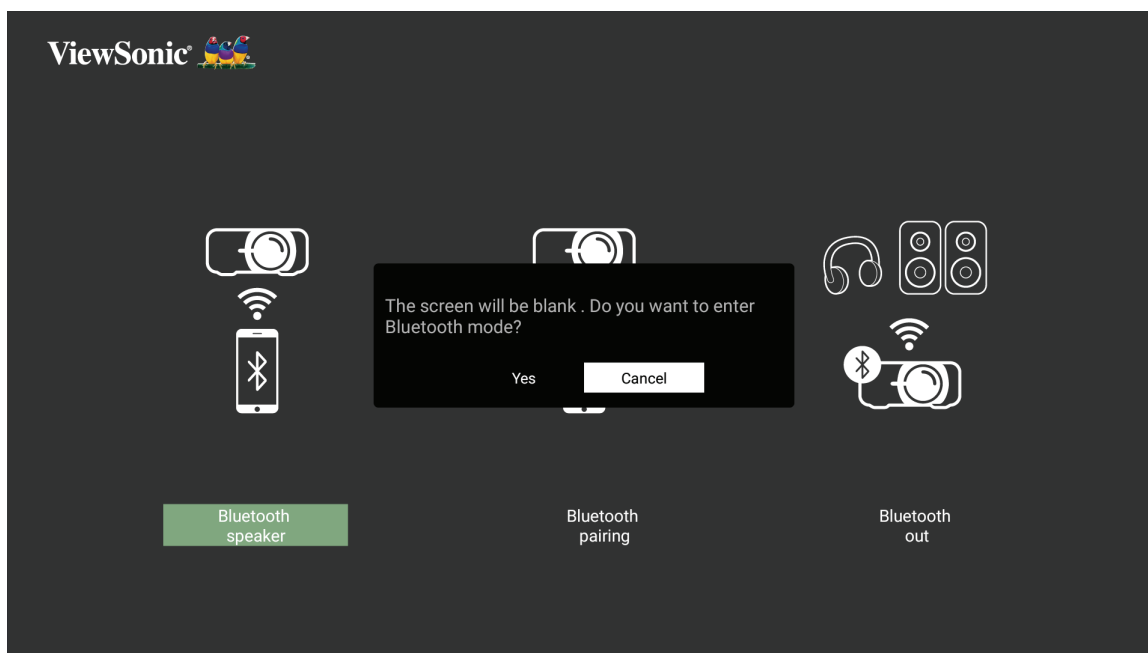

4. Se escuchará un efecto de sonido al entrar en el modo emparejamiento.

5. Al realizarse la conexión con éxito se escuchará otro sonido.

NOTA:

- El nombre del proyector se etiquetará como “M10”.
- Solamente los botones **Power (Alimentación)** y **Return (Volver)** permiten salir del modo Bluetooth.

Bluetooth Out (Salida Bluetooth)

Conecte el proyector a auriculares o altavoces externos que sean compatibles con Bluetooth.

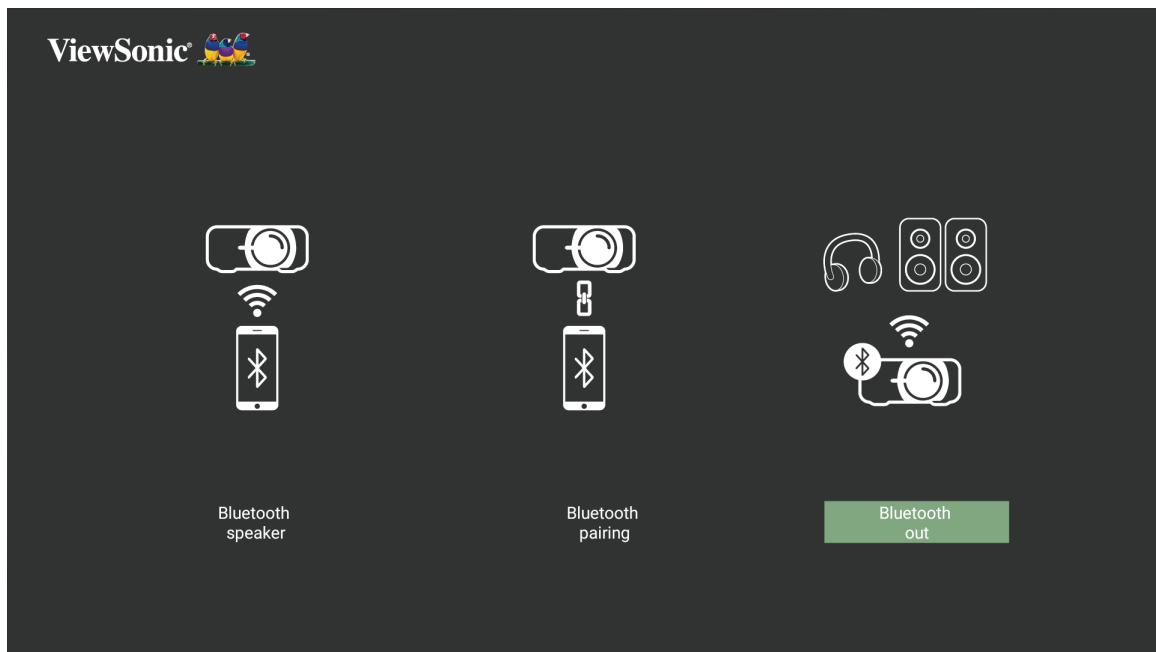

Para conectar y asociar el dispositivo:

1. Vaya a: **Home (Inicio) > Bluetooth.**
2. Utilice los botones de dirección **izquierdo** y **derecho** en el mando a distancia para seleccionar **Bluetooth Out (Salida Bluetooth).**

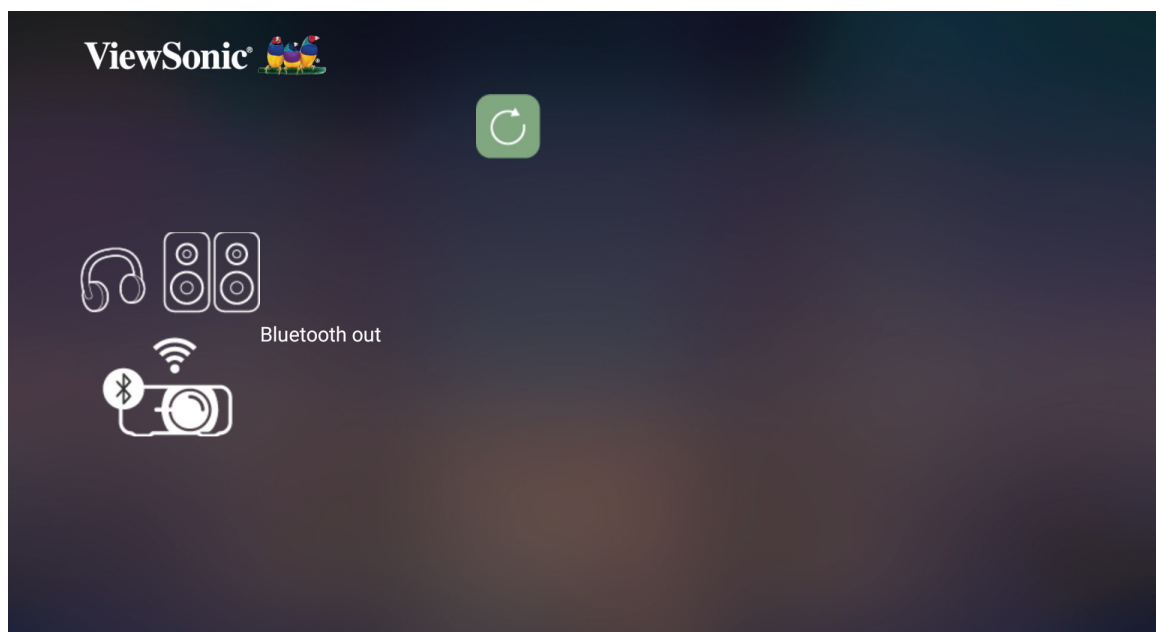

3. El proyector buscará dispositivos Bluetooth cercanos. Seleccione su dispositivo de la lista y presione **OK** en el mando a distancia.

NOTA: Una vez realizada la asociación, si tanto el proyector como el dispositivo se encienden, se conectarán automáticamente a través de Bluetooth.

Conectarse a redes

Conexión Wi-Fi

Con la conexión Wi-Fi integrada, puede conectarse fácilmente a redes de Internet inalámbricas.

Para conectarse a una red Wi-Fi:

1. Vaya a: **Home (Inicio) > Settings (Configuración) > Network Settings (Configuración de red) > Wi-Fi.**
2. Presione los botones **Izquierda** o **Derecha** del mando a distancia para seleccionar **Enable (Habilitar).**

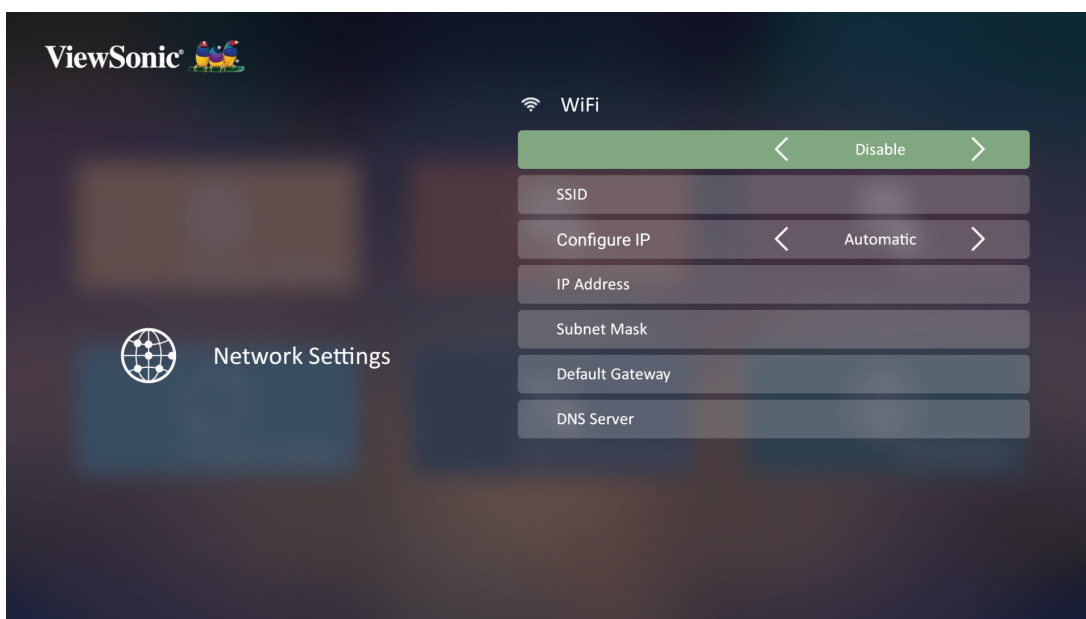

3. Acto seguido se mostrarán las redes Wi-Fi disponibles. Seleccione una de las redes Wi-Fi disponibles.



4. Si se conecta a una red Wi-Fi segura, puede introducir la contraseña cuando se le pida.

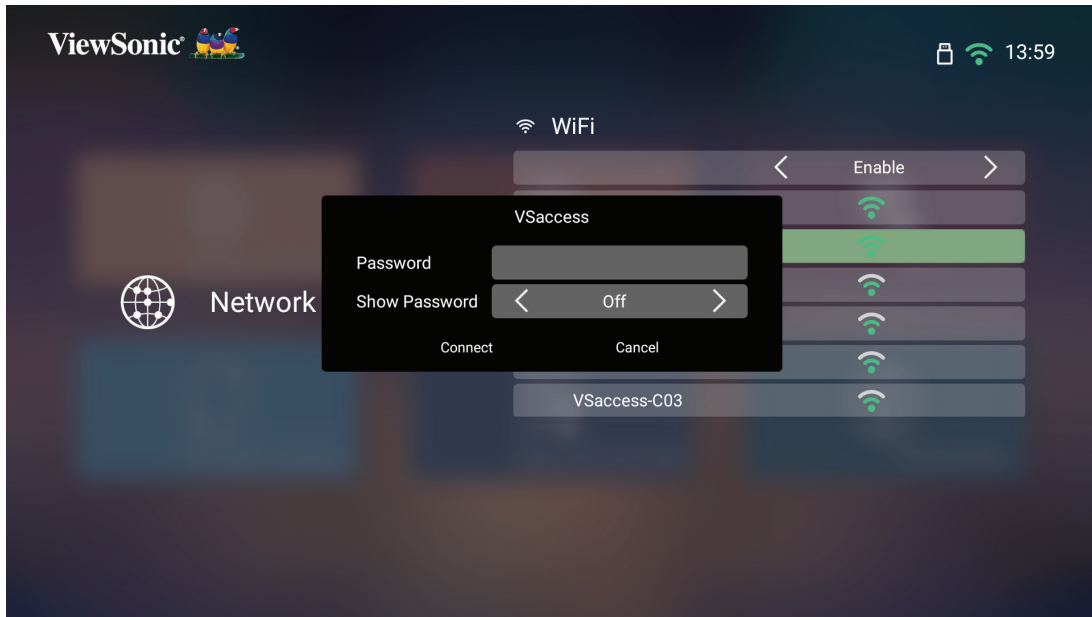

SSID personalizado

1. Vaya a: **Home (Inicio) > Settings (Configuración) > Network Settings (Configuración de red) > Wi-Fi.**
2. Presione los botones **Izquierda** o **Derecha** del mando a distancia para seleccionar **Enable (Habilitar).**
3. En lista de redes Wi-Fi disponible seleccione **Others (Otras)** y presione el botón **Aceptar** del mando a distancia.



4. Introduzca el SSID y seleccione el nivel de seguridad.

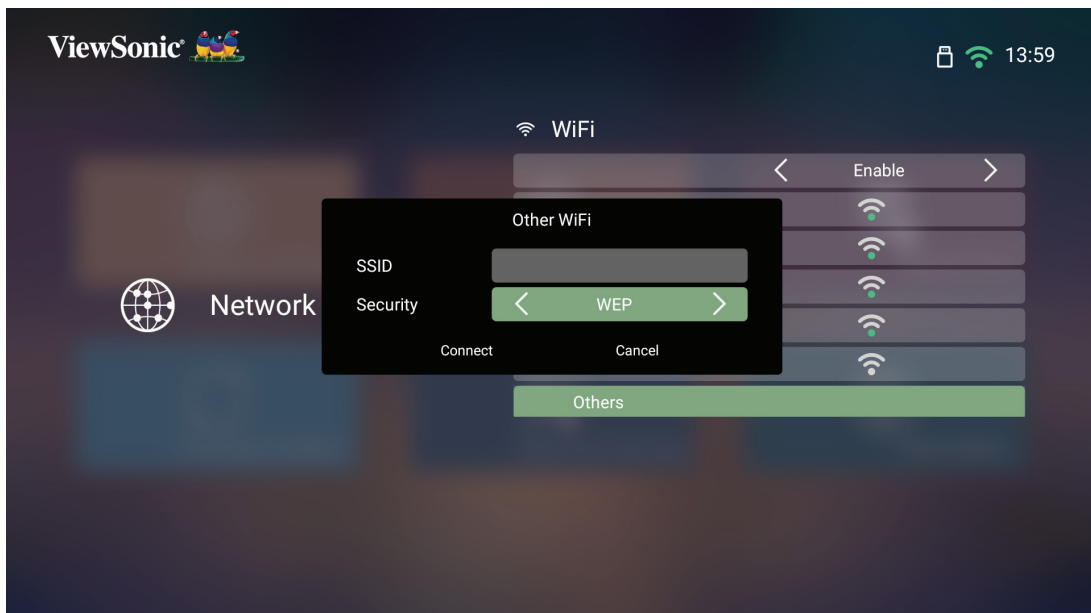

5. Introduzca la contraseña cuando se le pida.

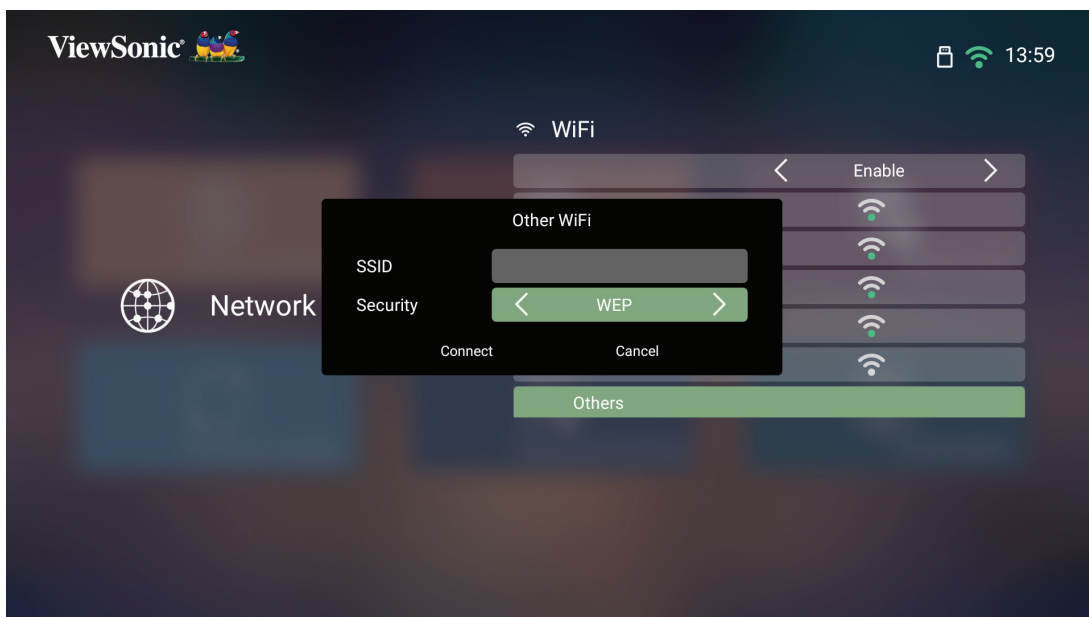

Reflejo de pantalla inalámbrico

El reflejo de pantalla proporciona una conexión Wi-Fi de 5 GHz para que los usuarios reflejen la pantalla en su dispositivo personal.

NOTA: Asegúrese de que el dispositivo está conectado a la misma red que el proyector.

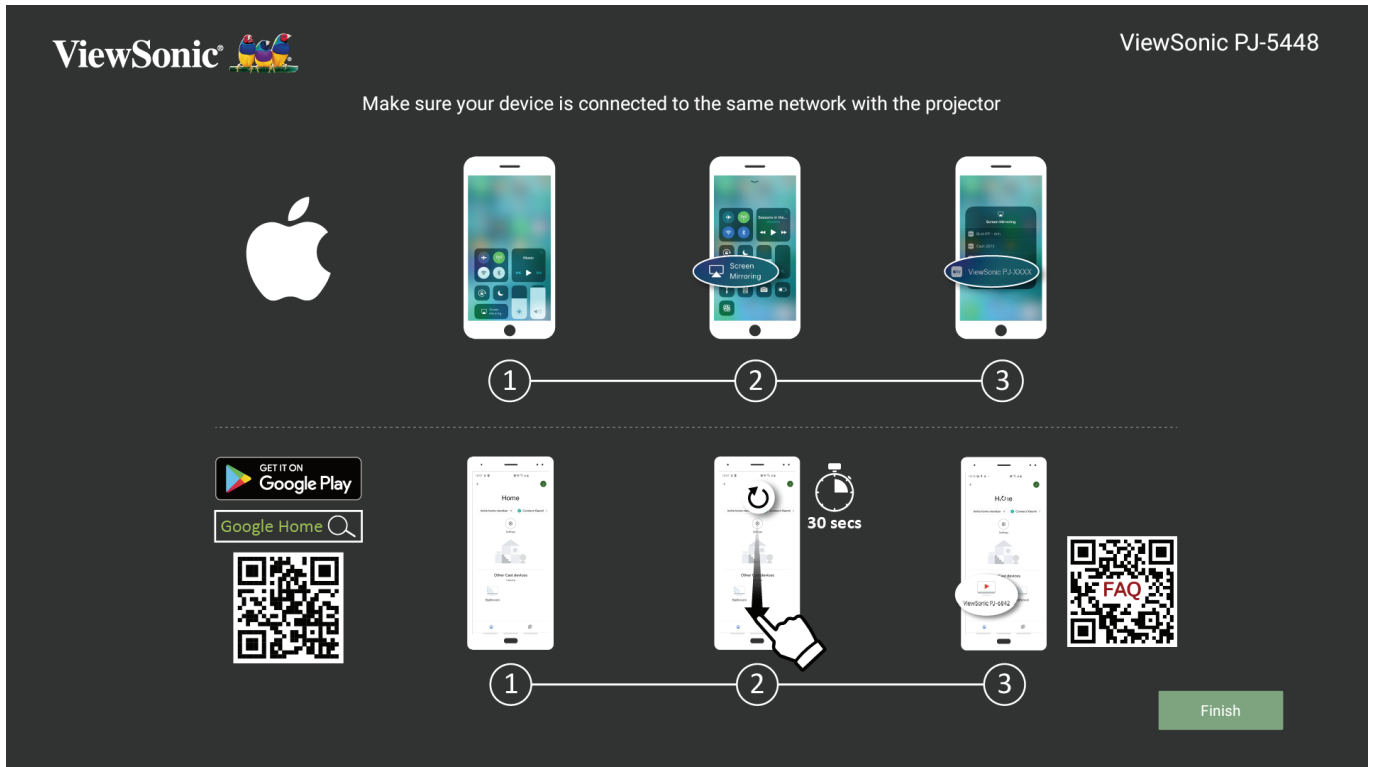

Para iOS:

1. Acceda al menú de control desplegable.
2. Seleccione el icono “Screen Mirroring” (Reflejo de pantalla).
3. Elija “ViewSonic PJ-XXXX”.

Para Android:

1. Descargué que instale la aplicación “Google Home” y ábrala.
2. Deslice hacia abajo para actualizar la aplicación y espere 30 segundos.
3. “ViewSonic PJ-XXXX” estará ahora visible, selecciónela.

NOTA: Algunos dispositivos Android son compatibles con el “Casting” (retransmisión) en directo. Si tu dispositivo lo es, vaya a la función Casting (retransmisión) y escoja “ViewSonic PJ-XXX” de la lista de dispositivos disponibles. También puede escanear el código QR de preguntas frecuentes y seguir los pasos para difundir su dispositivo Android.

Usar el proyector

Iniciar el proyector

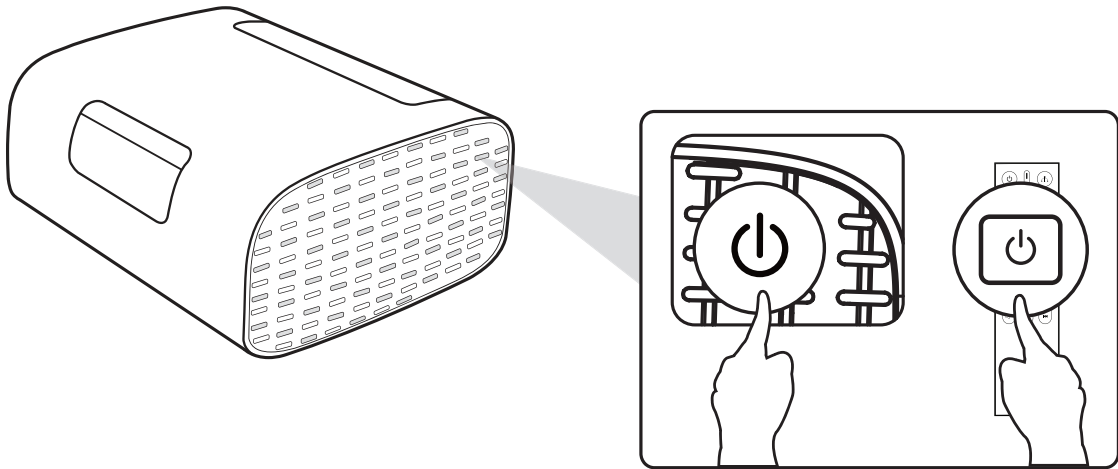

1. Asegúrese de que el proyector está conectado a una fuente de alimentación.
2. Presione el botón **Power (Encendido)** del proyector o del mando a distancia para encender el proyector.

Seleccionar una fuente de entrada

El proyector se puede conectar a múltiples dispositivos a la vez. Sin embargo, sólo puede mostrar una pantalla completa en cada momento.

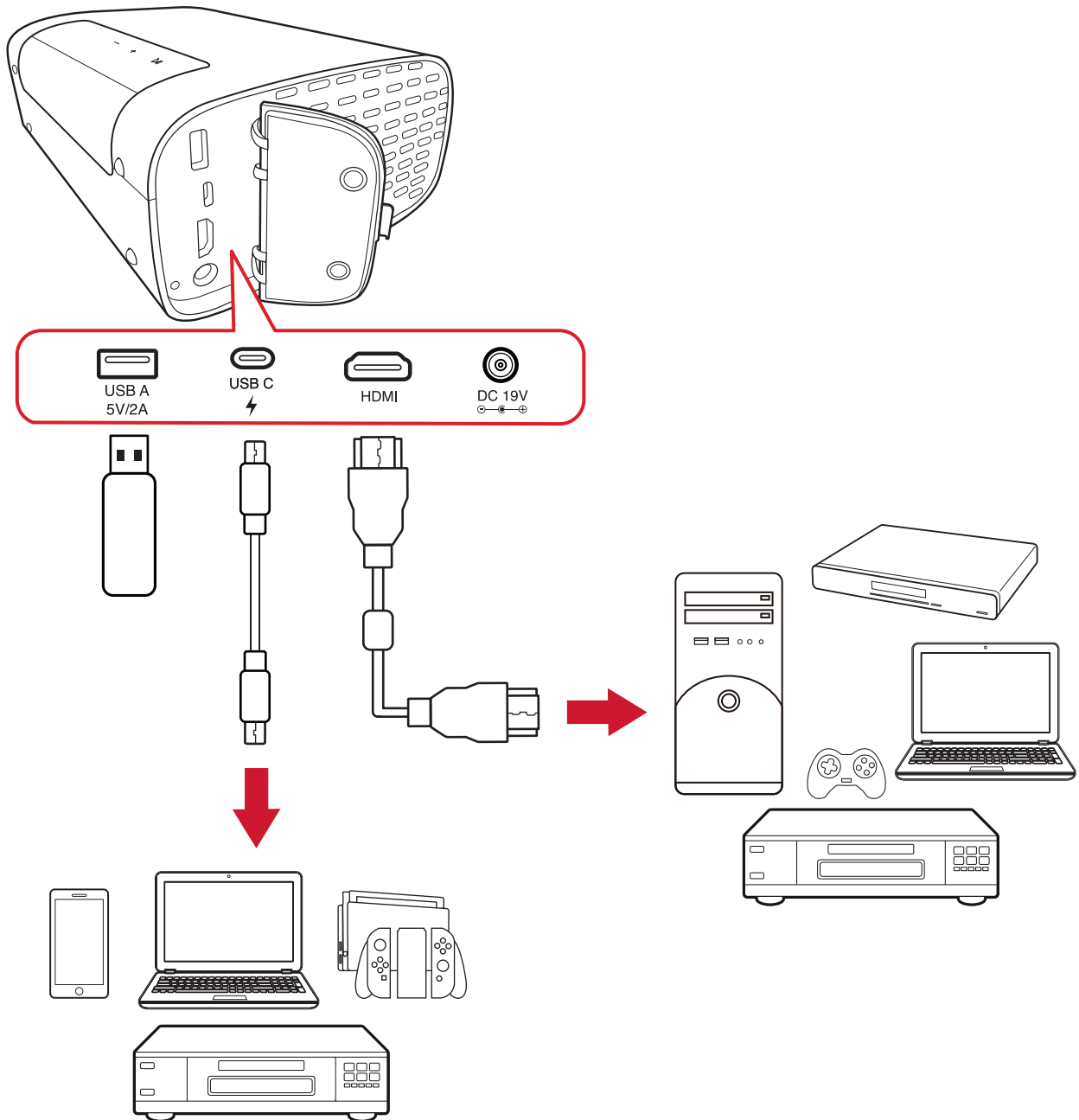

El proyector buscará automáticamente fuentes de entrada. Si se conectan varias fuentes, presione el botón **Fuente** del mando a distancia para seleccionar la entrada que desee. O bien, presione el botón **Abajo** cuando se encuentre en **Home Screen (Pantalla de inicio)** hasta que se muestre la lista de fuentes.

NOTA: Asegúrese de que las fuentes conectadas también están activadas.

Ajustar la imagen proyectada

Ajustar la altura el ángulo de proyección del proyector

El proyector cuenta con un (1) Pie ajustable. Ajustar el soporte cambiara la altura del proyector y el ángulo de proyección vertical. Ajuste con cuidado el soporte para definir de forma precisa la posición de la imagen proyectada.

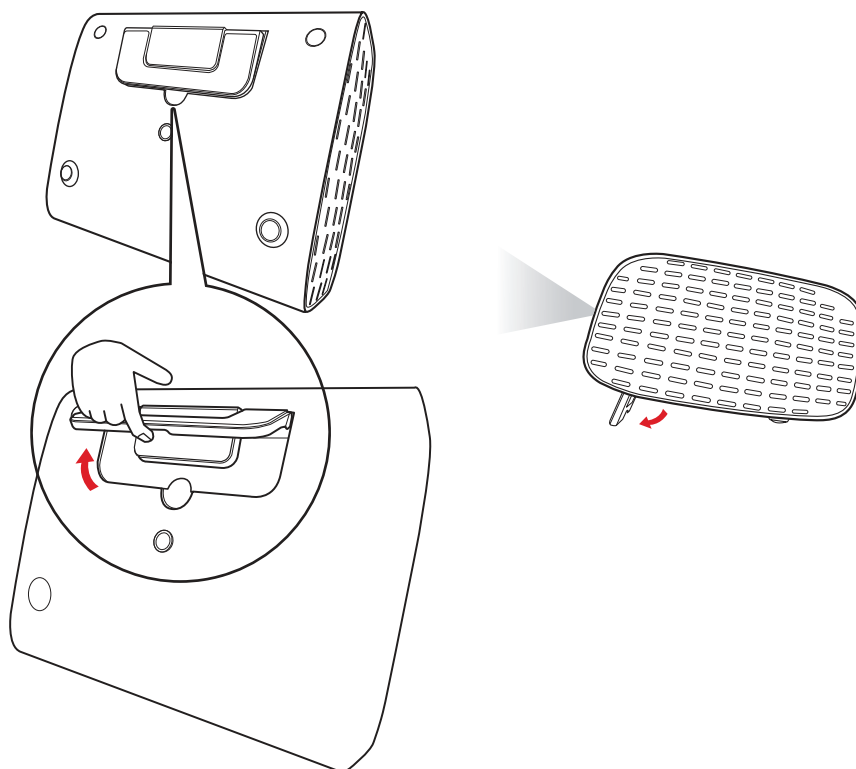

Además del pie ajustable, el proyector puede colocarse en posición vertical para la proyección desde el techo.

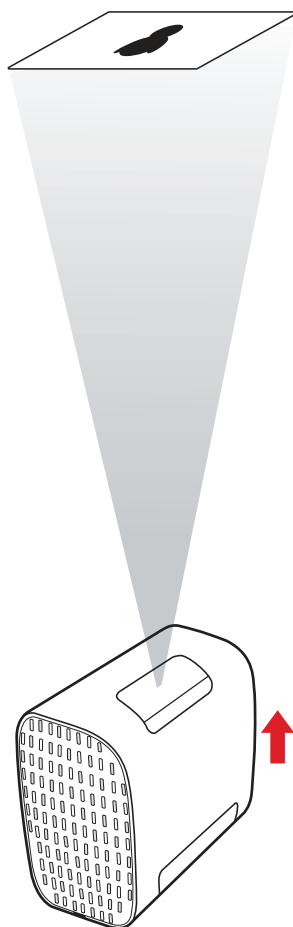

NOTA: Si el proyector no está colocado en una superficie plana o la pantalla y el proyector no están perpendiculares entre sí, la imagen proyectada puede volverse trapezoidal. Sin embargo, la función “Auto Vertical Keystone” (Distorsión trapezoidal vertical automática) corregirá el problema automáticamente.

Apagar el proyector

1. Presione el botón de **Alimentación** del mando a distancia y el siguiente mensaje aparecerá en pantalla:

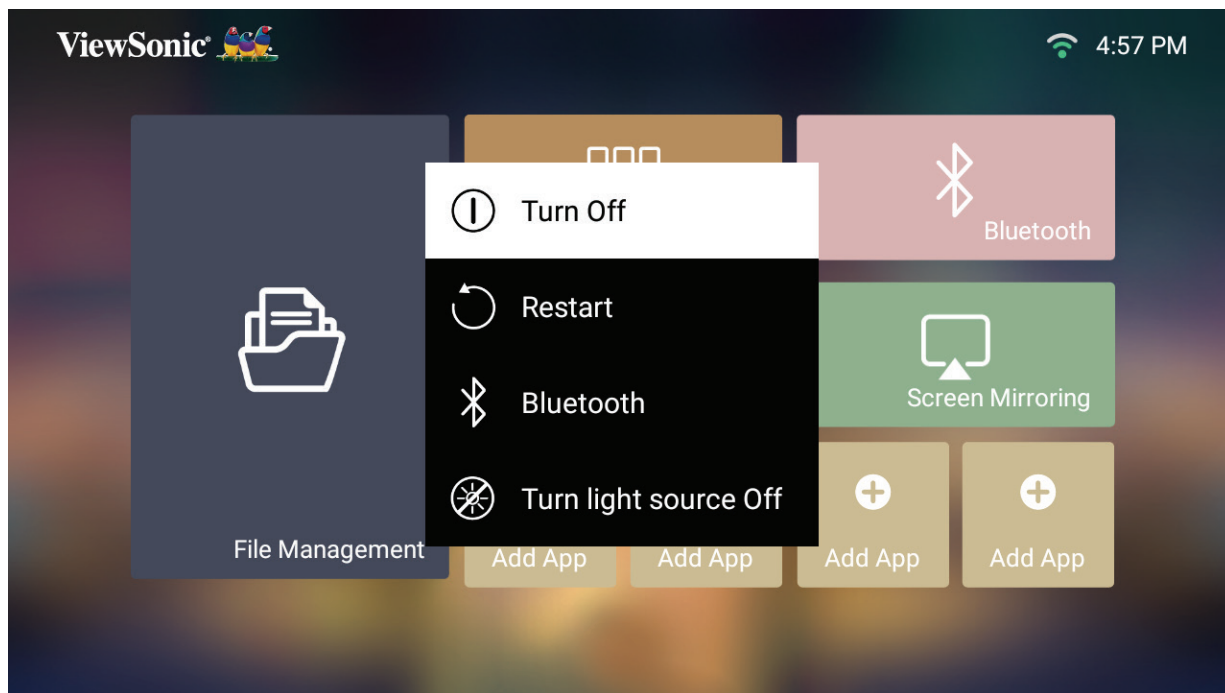

2. Presione los botones **Arriba/Abajo** del mando a distancia para seleccionar **Turn Off (Apagar)** y presione el botón **Aceptar** del mando a distancia.

Fuente de entrada seleccionada: árbol de menús en pantalla (OSD)

Después de seleccionar la fuente de entrada, puede ajustar los menús **Image Settings (Configuración de imagen)** y **Advanced (Avanzada)**.

Menú principal	Submenú	Opción de menú
Image Settings	Color Mode	Brightest
		TV
		Movie
		TV-HDR
		Movie-HDR
		Low Blue Light
	Brightness	(-/+, 0~100)
	Contrast	(-/+, -50~50)
	Color Temp	6500K
		7500K
		9300K
	Tint	(-/+, -50~50)
	Saturation	(-/+, 0~100)
	Sharpness	(-/+, 0~50)
	Gamma	1.8
		2.0
		2.2
		2.35
		2.5
		sRGB
		Cubic
	Light Source Level	Full
		Eco
Test Pattern	OK	
Reset Current Color Settings	Yes	
	Cancel	

Menú principal	Submenú	Opción de menú		
Advanced	Aspect Ratio	Auto		
		4:3		
		16:9		
	HDR	Auto		
		SDR		
	EOTF	Low		
		Mid		
		High		
	Frame Interpolation	Disable		
		Low		
		Mid		
		High		
	HDMI Settings	Range		Full
				Limited
	Audio Settings	Audio Mode		Movie
				Music
		Audio Volume		(-/+ , 0~50)
		Mute		Disable
	Enable			
	Information	Source		Ex. HDMI
		Resolution		Ex. 1920 x 1080 @60Hz
HDR		Ex. Enable		

Menú Image Settings (Configuración de imagen)

Después de seleccionar la fuente de entrada, puede ajustar el menú **Image Settings (Configuración de imagen)**.

Para acceder al menú **Image Settings (Configuración de imagen)**:

1. Presione **Configuración** del mando a distancia.

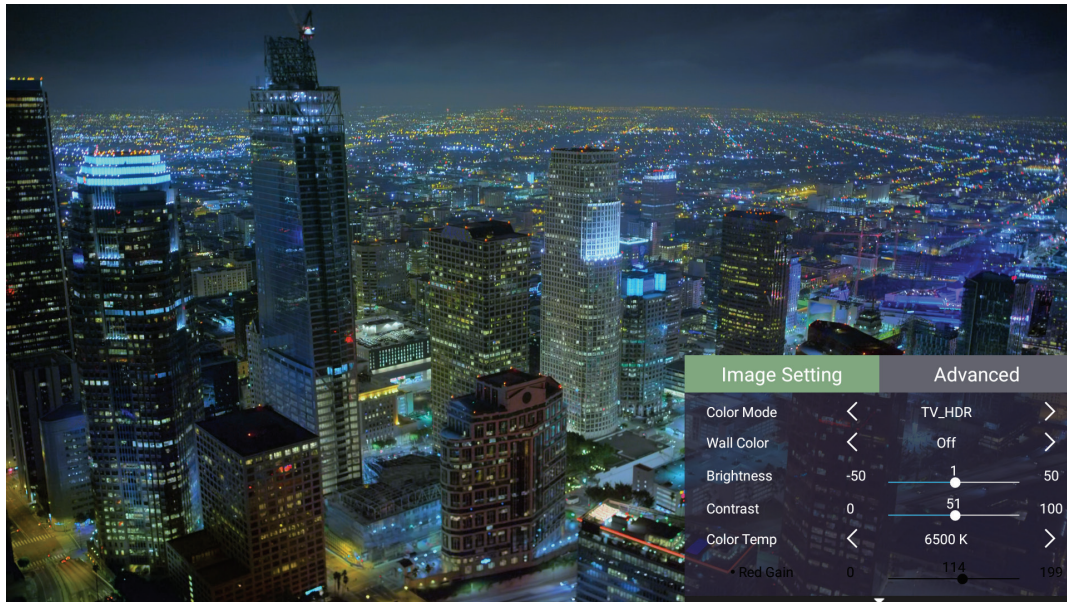

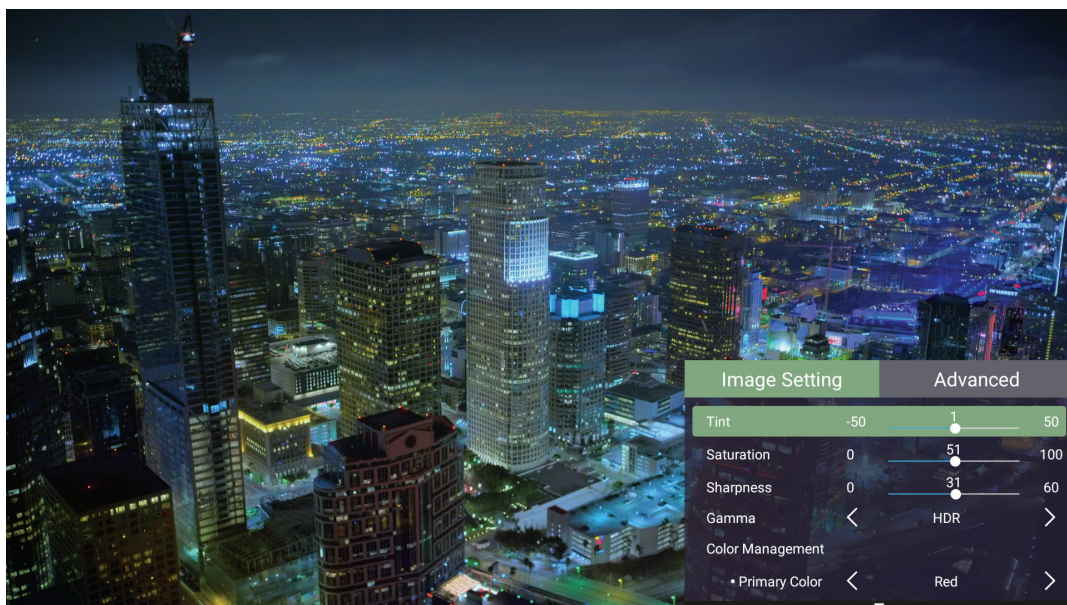

2. Utilice los botones **Arriba/Abajo** para seleccionar un menú.

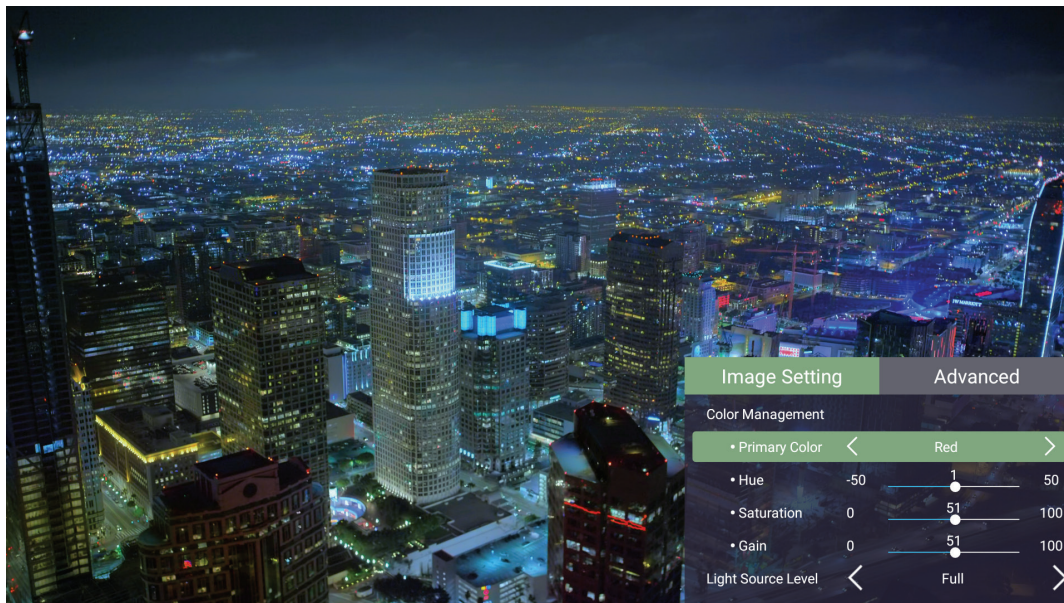

3. A continuación, utilice los botones **Izquierda/Derecha** para entrar en los submenús y/o ajustar la configuración .



4. Presione el botón **Volver** para ir al menú anterior o salir.

Opción de menú	Descripción
Color Mode (Modo de color)	<p>El proyector está preconfigurado con varios modos de imagen predeterminados para que pueda elegir uno que se adapte a su entorno operativo y a la señal de entrada.</p> <p><u>Brightest (Muy brillante)</u> Maximiza el brillo de la imagen proyectada. Este modo es adecuado para entornos donde se necesita un brillo extraalto como, por ejemplo, salas muy bien iluminadas.</p> <p><u>TV</u> Esta opción está optimizada para ver deportes en entornos muy bien iluminados.</p> <p><u>Movie (Película)</u> Opción apropiada para películas a todo color, videoclips de cámaras digitales o DV a través de la entrada de PC. Es la mejor opción para entornos con poca iluminación.</p> <p><u>TV-HDR</u> Apropiado para televisión con HDR.</p> <p><u>Movie-HDR (Película-HDR)</u> Apropiado para películas con HDR.</p> <p><u>Low Blue Light (Luz azul reducida)</u> Bloquea la luz azul de alta energía para disfrutar de una experiencia de visualización más cómoda.</p>
Brightness (Brillo)	<p>Cuanto más alto sea el valor, más brillante será la imagen. Unos valores más bajos darán lugar a una imagen más oscura.</p> <div style="display: flex; justify-content: space-around; align-items: flex-end;"> <div style="text-align: center;">  <p>0</p> </div> <div style="text-align: center;">  <p>50</p> </div> <div style="text-align: center;">  <p>100</p> </div> </div>

Opción de menú	Descripción						
Contrast (Contraste)	<p>Utilice esta configuración para establecer el nivel máximo de blanco después de haber ajustado previamente la configuración Brightness (Brillo) para que se adapte a la señal seleccionada y al entorno de visualización.</p> 						
Color Temp (Temperatura de color)	<p>Permite seleccionar el valor de la temperatura de color.</p> <ul style="list-style-type: none"> • 6.500K: Permite mantener el colorido blanco normal. • 7.500K: Valor de temperatura de color más alto y frío que 6.500K. • 9.300K: La temperatura de color más alta; hace que la imagen adquiera un tono blanco azulado máximo. 						
Tint (Tono)	<p>Cuanto mayor sea el valor, más verdosa será la imagen. Cuanto menor sea el valor, más rojiza será la imagen.</p>						
Saturation (Saturación)	<p>Se refiere a la cantidad de ese color en una imagen de vídeo. Un valor de configuración más bajo genera colores menos saturados; de hecho, un valor de configuración de "0" elimina ese color de la imagen por completo. Si la saturación es demasiado alta, el color será exagerado y poco realista.</p>						
Sharpness (Nitidez)	<p>Un valor alto da lugar a una imagen más nítida; un valor bajo suaviza la imagen.</p>						
Gamma	<p>Refleja la relación entre la fuente de entrada y el brillo de la imagen.</p>						
Light Source Level (Nivel de la fuente de luz)	<p>Permite seleccionar el consumo de energía adecuado del LED.</p> <table border="1" data-bbox="557 1648 1362 1825"> <thead> <tr> <th>Modo</th> <th>Consumo de energía</th> </tr> </thead> <tbody> <tr> <td>Full (Completa)</td> <td>100%</td> </tr> <tr> <td>Eco</td> <td>70%</td> </tr> </tbody> </table>	Modo	Consumo de energía	Full (Completa)	100%	Eco	70%
Modo	Consumo de energía						
Full (Completa)	100%						
Eco	70%						
Test Pattern (Patrón de prueba)	<p>Pruebe la presentación de color del proyector.</p>						

Opción de menú	Descripción
Reset Current Color Settings (Restablecer configuración de color actual)	Permite devolver los valores predeterminados a la configuración de color actual.

Menú de configuración Advanced (Avanzada)

Después de seleccionar la fuente de entrada, puede ajustar el menú **Advanced (Avanzada)**.

Para acceder al menú **Advanced (Avanzada)**:

1. Presione **Configuración** del mando a distancia.

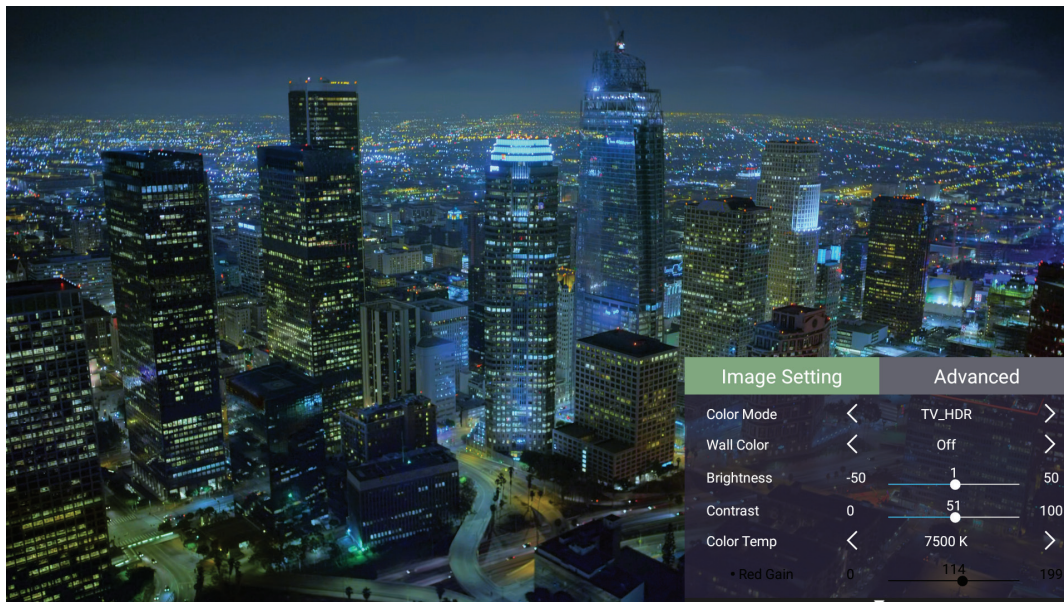

2. Presione el botón **Derecha** para acceder al menú **Advanced (Avanzada)**.

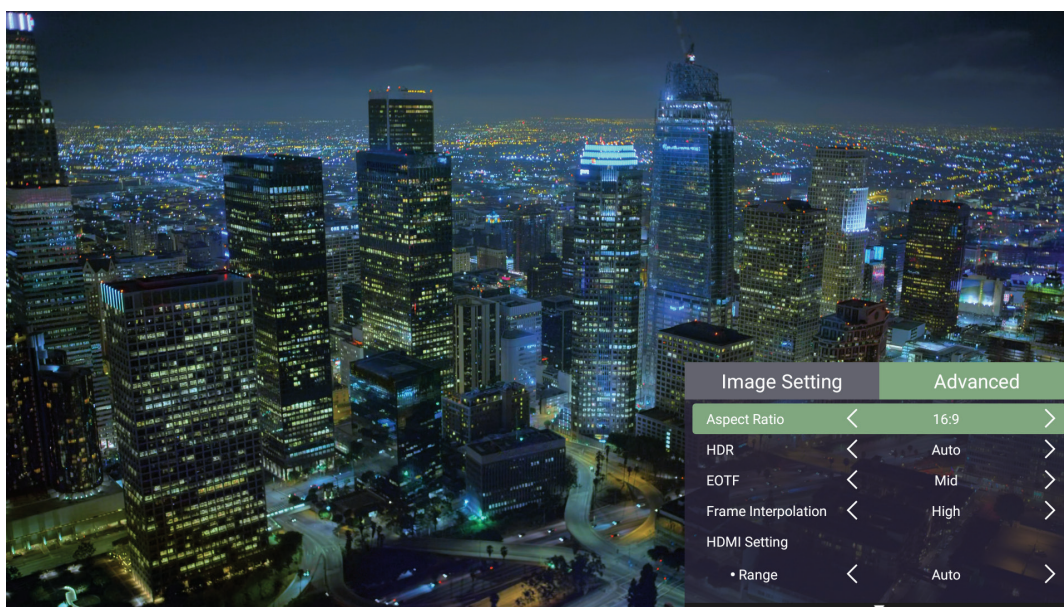

3. Utilice los botones **Arriba/Abajo** para seleccionar un menú.

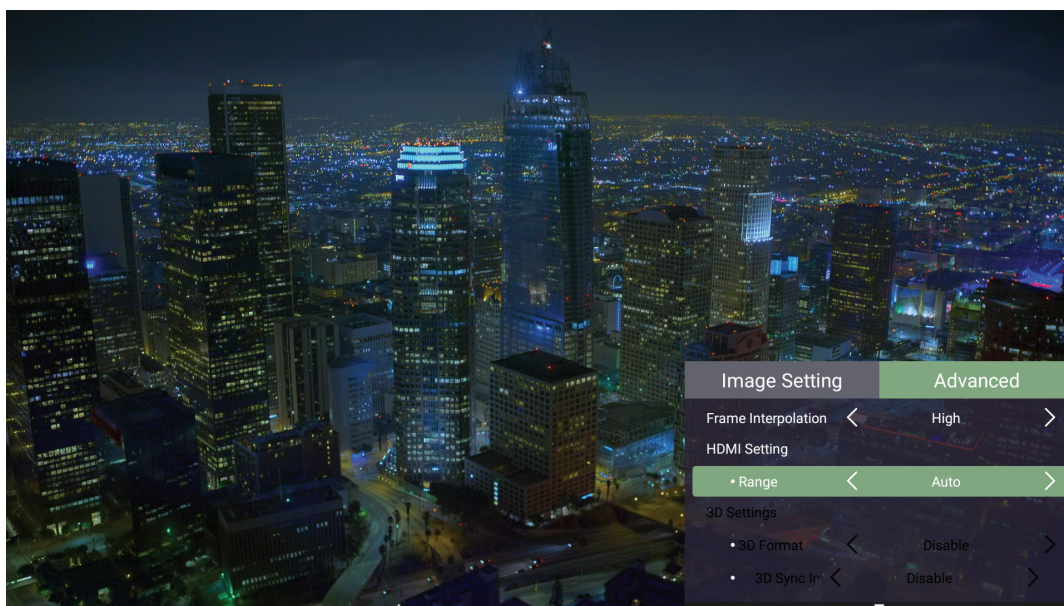

4. A continuación, utilice los botones **Izquierda/Derecha** para entrar en los submenús y/o ajustar la configuración .

5. Presione el botón **Volver** para ir al menú anterior o salir.

Opción de menú	Descripción
Aspect Ratio (Relación de aspecto)	<p>La "relación de aspecto" es la proporción entre la anchura y la altura de la imagen. Con la introducción del procesamiento de señales digitales, los dispositivos de visualización digital como este proyector pueden cambiar el tamaño y la escala de la imagen a una relación diferente de la de la señal de entrada de la imagen.</p> <p>NOTA: Solamente admite entrada de señal HDMI/USB C.</p> <p><u>Auto (Automático)</u></p> <p>Aplica escala de forma proporcional a una imagen para ajustar la resolución nativa del proyector a su ancho horizontal. Esto resulta adecuado para la imagen entrante que no tiene las relaciones de aspecto 4:3 ni 16:9 y cuando desea aprovechar al máximo la pantalla sin alterar la relación de aspecto de la imagen.</p> <p><u>4:3</u></p> <p>Aplica escala a una imagen para mostrarla en el centro de la pantalla con una relación de aspecto 4:3. Esta es la más adecuada para imágenes con relación de aspecto 4:3 como las de monitores de PC, televisores de definición estándar y películas en formato DVD con relación de aspecto 4:3, ya que las muestra sin ninguna modificación de aspecto.</p> <p><u>16:9</u></p> <p>Aplica escala a una imagen para mostrarla en el centro de la pantalla con una relación de aspecto 16:9. Esta es la opción más adecuada para imágenes que ya se encuentran en una relación de aspecto 16:9, como la televisión de alta definición.</p>
HDR	<p><u>Auto (Automático)</u></p> <p>Permite detectar automáticamente el intervalo dinámico de la fuente de entrada y optimizar la configuración de gamma y del color.</p> <p><u>SDR</u></p> <p>Permite establecer manualmente la configuración de la imagen en Intervalo dinámico estándar en lugar de en Intervalo dinámico alto (HDR).</p>

Opción de menú	Descripción
EOTF	El proyector puede ajustar automáticamente los niveles de brillo de la imagen conforme a la fuente de entrada. Normalmente, la configuración predeterminada recomendada es Mid (Medio) . Si el brillo de la imagen proyectada es oscuro, utilice la opción Low (Bajo) . Si desea dar prioridad a la propiedad de gradación, utilice la opción High (Alto) .
Frame Interpolation (Interpolación de fotogramas)	Permite suavizar la calidad de imagen de los objetos en movimiento a alta velocidad. Esta opción está indicada especialmente para los usuarios que disfrutan con los acontecimientos deportivos de ritmo rápido.
HDMI Settings (Configuración HDMI)	<p>Range (Alcance)</p> <p>Seleccione un intervalo de color adecuado conforme a la configuración del intervalo de color del dispositivo de salida conectado.</p> <ul style="list-style-type: none"> • Full (Completo): permite establecer el intervalo de color entre 0 y 255. • Limited (Limitado): permite establecer el intervalo de color entre 15 y 235.
Audio Settings (Configuración de audio)	Permite ajustar la configuración de audio.
Information (Información)	Permite mostrar la fuente de entrada, la resolución y el formato HDR.

Operaciones de los menús

En esta sección se presentará la pantalla **Home Screen (Pantalla de inicio)** y sus menús.

Home Screen (Pantalla de inicio)

La pantalla **Home Screen (Pantalla de inicio)** se muestra cada vez que inicia el proyector. Para ir a **Home Screen (Pantalla de inicio)**, simplemente utilice los botones de dirección del mando a distancia. Puede regresar a la pantalla **Home Screen (Pantalla de inicio)** principal en cualquier momento presionando el botón **Inicio** del mando a distancia, independientemente de la página en la que se encuentre.

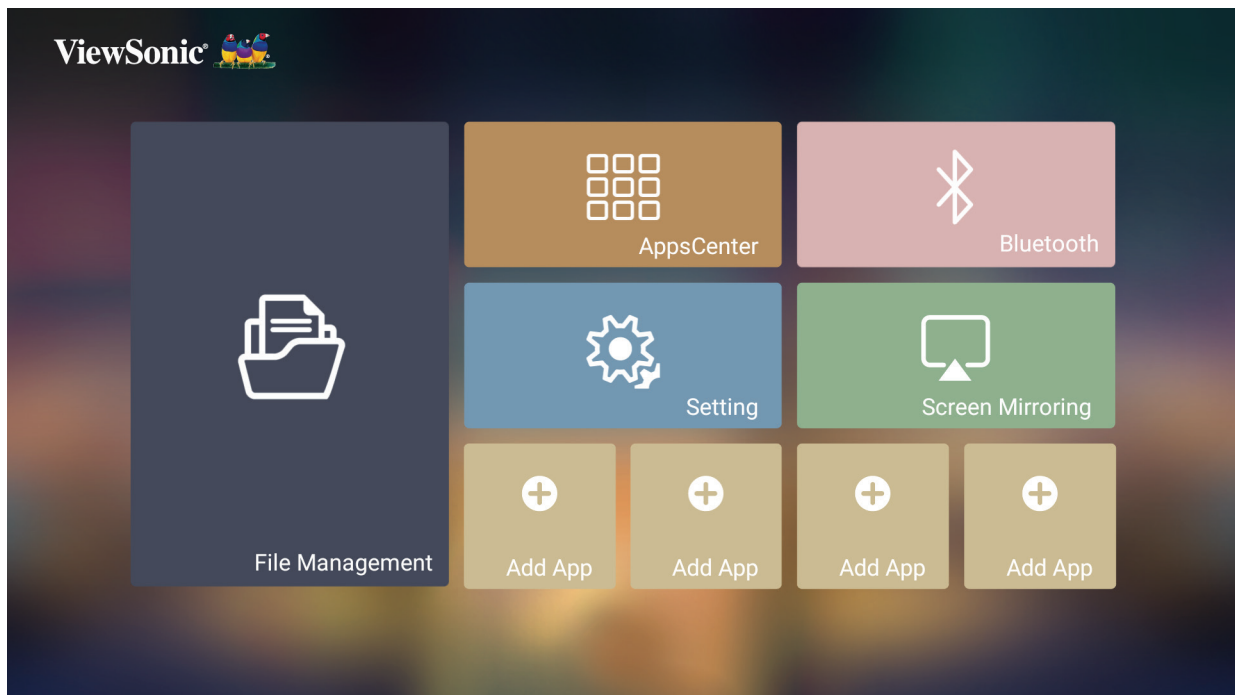

Menú	Descripción
File Management (Administración de archivos)	Proporciona una interfaz de usuario para administrar archivos y carpetas.
Apps Center (Centro de aplicaciones)	Acceda y visualice todas las aplicaciones instaladas.
Bluetooth	Seleccione el modo Bluetooth apropiado.
Setting (Configuración)	Permite administrar varias categorías, como: Network settings (Configuración de red), Basic and Advanced settings (Configuración básica y avanzada), Date & Time (Fecha y hora), Firmware update (Actualización de firmware) y System Information (Información del sistema).
Screen Mirroring (Simetría de pantalla)	Permite reflejar la pantalla del dispositivo personal a través del proyector.
Add App (Agregar aplicación)	Seleccione sus aplicaciones favoritas y agréguelas a la pantalla Home Screen (Pantalla de inicio) .

Home Screen (Pantalla de inicio): árbol de menús en pantalla (OSD)

Menú principal	Submenú	Opción de menú		
File Management				
Apps Center	App Download			
Bluetooth	Bluetooth Speaker			
	Bluetooth Pairing			
	Bluetooth Out			
Settings	Network Settings	Wi-Fi	Disable	
			Enable	SSID:
				Configure IP
				IP Address
				Subnet Mask
				Default Gateway
				DNS Server
	Others			
	Date & Time	Automatic Date & Time	Disable	
			Enable	
		Date		
		Time		
		Time Zone		
Time Format		12 hours		
	24 hours			

Menú principal	Submenú	Opción de menú		
Settings	Basic Settings	Language	English	
			French	
			German	
			Italian	
			Spanish	
			Russian	
			繁體中文	
			簡體中文	
			日本語	
			韓語	
			Swedish	
			Dutch	
			Turkish	
			Czech	
			Portuguese	
			Thai	
			Polish	
			Finnish	
			Arabic	
			Indonesian	
			Hindi	
		Vietnam		
		Greek		
		Hungarian		
		Projector Projection	Front Table	
			Front Ceiling	
			Rear Table	
			Rear Ceiling	
		Keystone	Auto Keystone	Disable
				Enable
			V Keystone	(-/+ , -40~40)
			H Keystone	(-/+ , -40~40)
			4 Corner	Disable
	Enable			
4 Corner Adjustment	OK			

Menú principal	Submenú	Opción de menú			
Settings	Basic Settings	Zoom	0.8x		
			0.9x		
			1.0x		
		Focus	Manual		OK
			Auto Focus		Disable
					Enable
		Test Pattern	OK		
	Advanced Settings	Power On Source	Disable		
			HDMI		
			USB-C		
		Power On/Off Ring Tone	Disable		
			Enable		
		Auto Power On	Direct Power On		Disable
					Enable
			CEC		Disable
					HDMI
		Auto Power Off	Disable		
			10 minutes		
			20 minutes		
			30 minutes		
			Smart Energy		Disable
		30 minutes			
		1 hour			
		2 hours			
3 hours					
4 hours					
8 hours					
12 hours					
Power Saving	Enable				
	Disable				

Menú principal	Submenú	Opción de menú		
Settings	Advanced Settings	Audio Settings	Audio Mode	Movie
				Music
			Audio Volume	(-/+ , 0~50)
			Mute	Disable
			Enable	
		Light Source Level	Full	
			Eco	
		High Altitude Mode	Disable	
			Enable	
		Reset Settings	OK	
	Reset to Factory Default	OK		
	Firmware Upgrade	Software Update Online		
		Software Update by USB		
		OTA Reminder	Enable	
			Disable	
		Software Version		
	Information	Light Source Hours		
		System Version		
		Memory Information	XX GB (Free) of XX GB (Total)	
		Wi-Fi Mac Address		
Serial Number				
Screen Mirroring				
Add App				
Add App				
Add App				
Add App				

Operaciones de los menús

File Management (Administración de archivos)

Administrar archivos y carpetas fácilmente.

1. Seleccione: **Home (Inicio) > File Management (Administración de archivos)**.

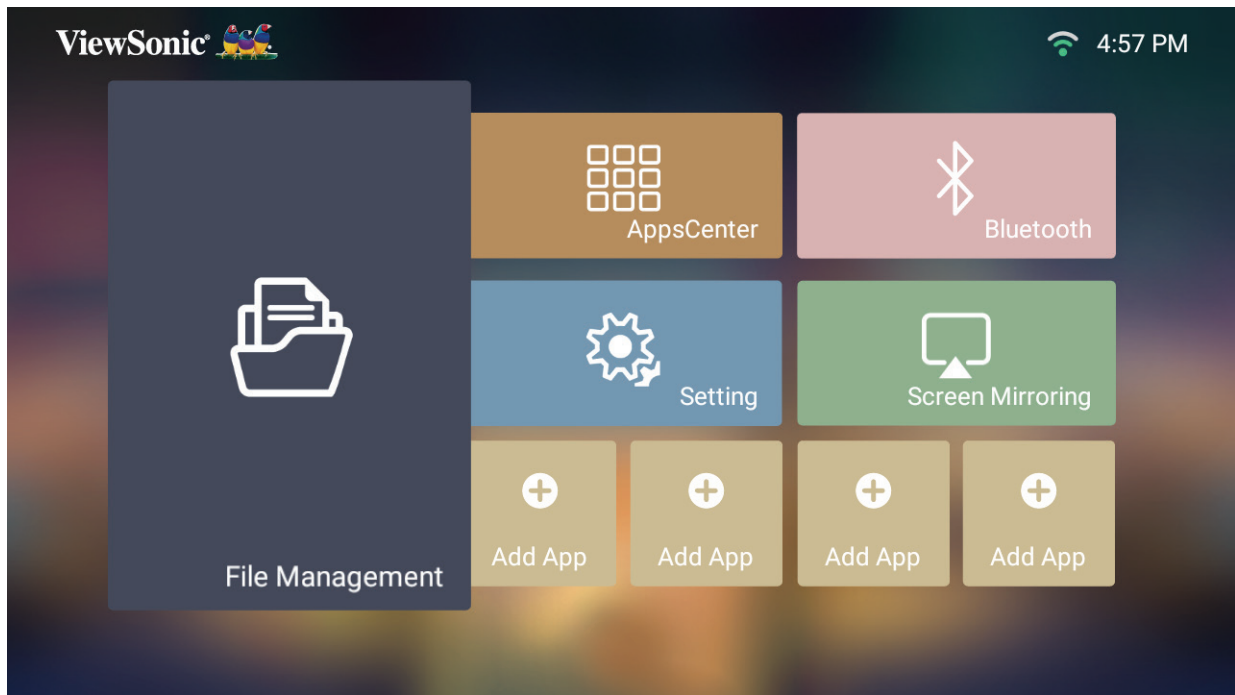

2. Seleccione un dispositivo en la lista de fuentes: Utilice los botones de dirección seleccionar el archivo que desea. A continuación, presione el botón **Aceptar** del mando distancia para abrir el archivo seleccionado.



3. Presione el botón **Volver** para ir a un nivel anterior.

NOTA: Presione el botón **Inicio** del mando a distancia para volver a la pantalla **Home Screen (Pantalla de inicio)** en cualquier momento.

Como editar un archivo

1. En **File Management (Administración de archivos)**, presione sin soltar el botón **OK (Aceptar)** durante tres (3) segundos.
2. Aparecerá una casilla de verificación delante de cada archivo. Utilice los botones de dirección y presione el botón **OK (Aceptar)** para seleccionar uno o varios archivos.

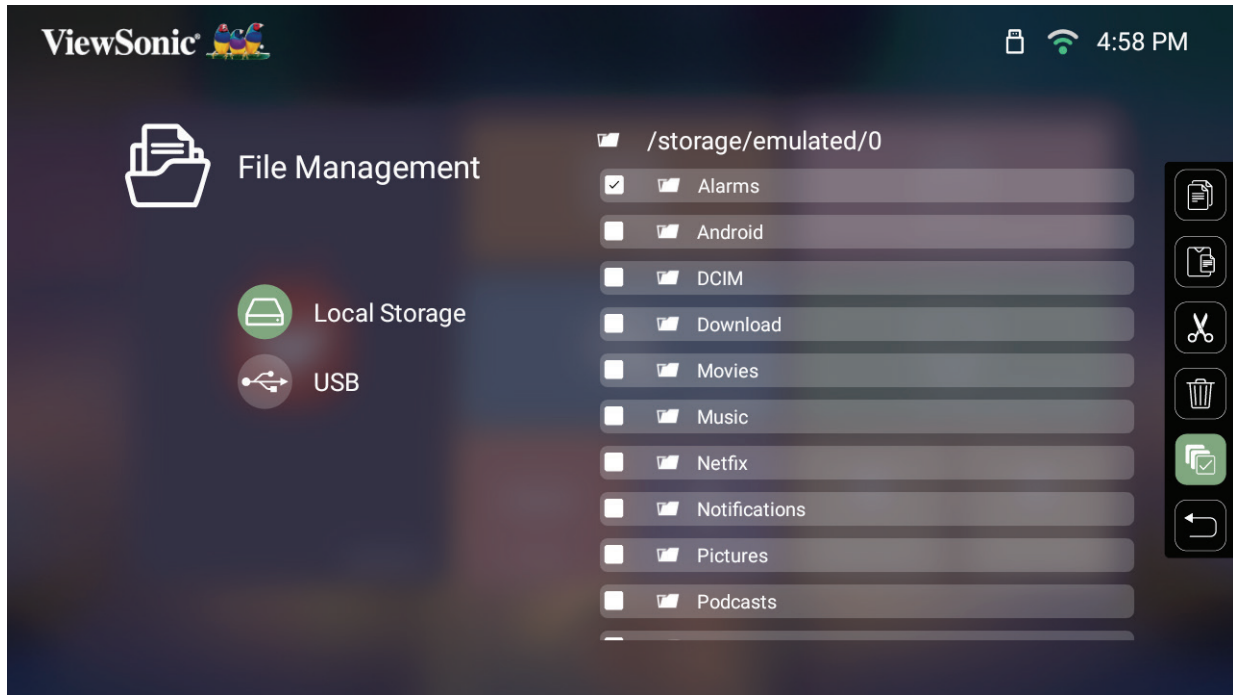



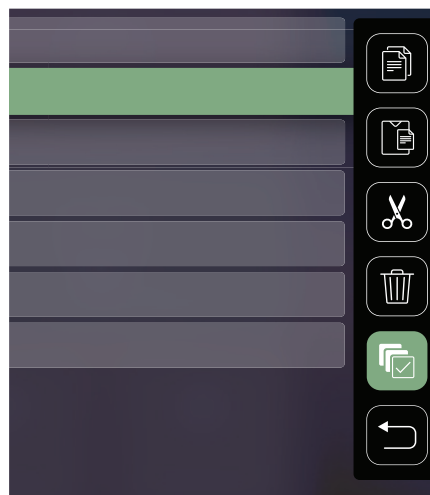



















3. Al presionar el botón **Derecho**, las opciones Copy (Copiar), Paste (Pegar), Cut (Cortar), Delete, (Eliminar), Select All (Seleccionar todo) y Return (Volver) estarán disponibles.



4. Seleccione la acción que desee y presione el botón **OK (Aceptar)** para ejecutarla.
5. Realizando operaciones de copia o corte, seleccione la carpeta de destino para completar el proceso.

Cómo utilizar los botones de la barra de control multimedia

Los botones de la barra de control multimedia aparecerán en la pantalla si se selecciona un archivo de vídeo, música o foto para abrirlo.

Imagen		Vídeo		Música	
	Atrás		Atrás		Atrás
	Reproducir		Rebobinar		Reproducir
	Siguiente		Reproducir		Pausar
	Ampliar		Pausar		Siguiente
	Reducir		Avance rápido		Mezclar
	Girar (hacia la izquierda)		Siguiente		Repetir todas
	Girar (hacia la derecha)				Repetir una
	Información				Lista de reproducción
					Información

Sugerencias para utilizar la conexión USB

Cuando utilice la conexión USB para leer y/o almacenar información, recuerde lo siguiente:

1. Algunos dispositivos de almacenamiento USB pueden no ser compatibles.
2. Si utiliza un alargador USB, el dispositivo USB puede que no reconozca la conexión USB.
3. Utilice exclusivamente dispositivos de almacenamiento USB formateados con el sistema de archivos Windows FAT32 o NTFS.
4. Los archivos más grandes necesitarán un tiempo adicional para cargarse.
5. Los datos de los dispositivos de almacenamiento USB pueden estar dañados o perdidos. Haga una copia de seguridad de los archivos importantes.

Formatos de archivo admitidos

Formatos multimedia

Extensión	Tipo	Códec
.avi	Audio	MP3
.mp4 .mov	Vídeo	H.264/MPEG-4
.mkv	Vídeo	H.264
.ts	Vídeo	H.264, MPEG-2
	Audio	MP3
.vob	Vídeo	MPEG-1, MPEG-2
	Audio	DVD-LPCM
.mpg	Vídeo	MPEG-1

Formatos de Office

			Elementos	Indicadores
I.	Función de visualización de documentos	1	doc/docx	Abre y lee documentos en formato doc/docx
		2	xls/xlsx	Abre y lee documentos en formato xls/xlsx
		3	ppt/pptx	Abre y lee documentos en formato ppt/pptx
		4	Pdf	Abre y lee documentos en formato pdf
II.	Lenguajes de interfaz admitidos	1	Admite 44 idiomas	Inglés, chino simplificado, chino (TW), chino (HK), español (LA), francés (UE), PT (UE), PT (BR), alemán, ruso, italiano, sueco, español (UE), coreano, árabe, farsi, serbio, bosnio, macedonio, búlgaro, ucraniano, griego, noruego, danés, checo, húngaro, eslovaco, polaco, rumano, finlandés, estonio, letón, lituano, inglés británico, esloveno, croata, turco, vietnamita, indonesio bahasa, holandés, malayo, tailandés, hindi, hebreo, birmano, catalán.

Formatos de fotos compatibles:

Formato	Type (Tipo)	Resolución máxima
.jpg/.jpeg	JPEG progresivos	7680 x 4320
	Baseline JPEG	7680 x 4320
.bmp		9600 x 6400
.png		7680 x 4320

Apps Center (Centro de aplicaciones)

Permite ver, iniciar y desinstalar aplicaciones.

1. Para ver las aplicaciones, seleccione: **Home (Inicio) > Apps Center (Centro de aplicaciones)**.

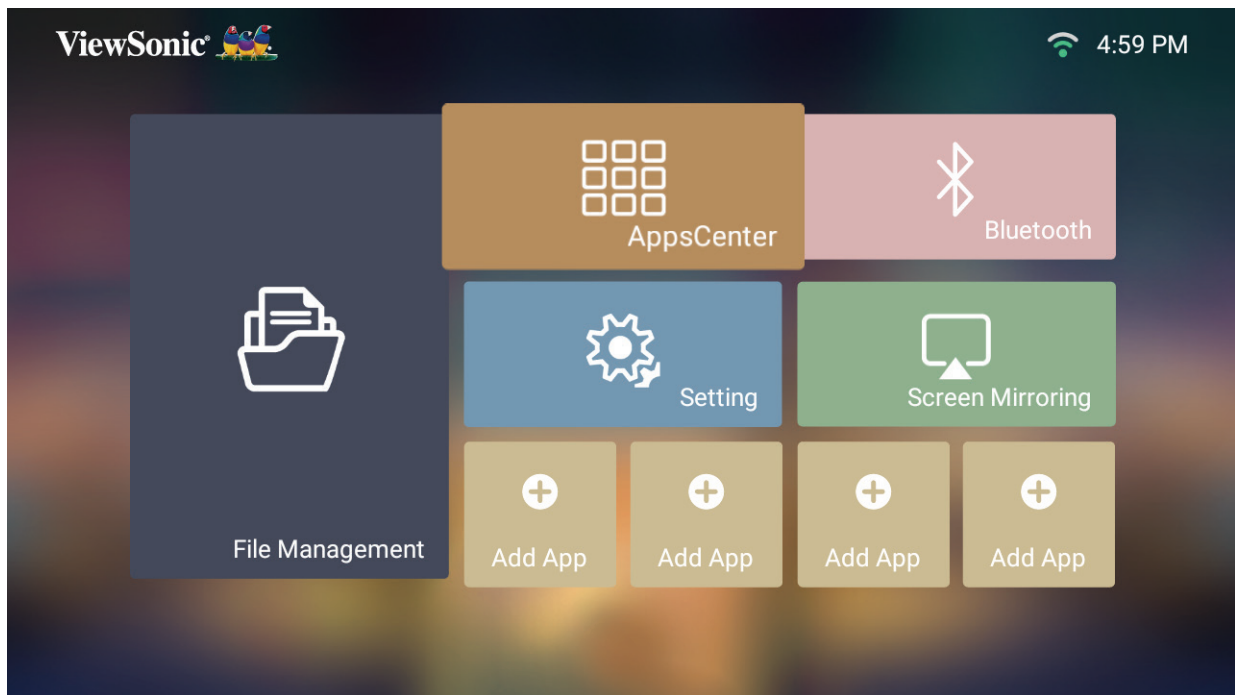

2. Utilice los botones de dirección seleccionar la aplicación que desea. A continuación, presione el botón **Aceptar** del mando a distancia para iniciar la aplicación.

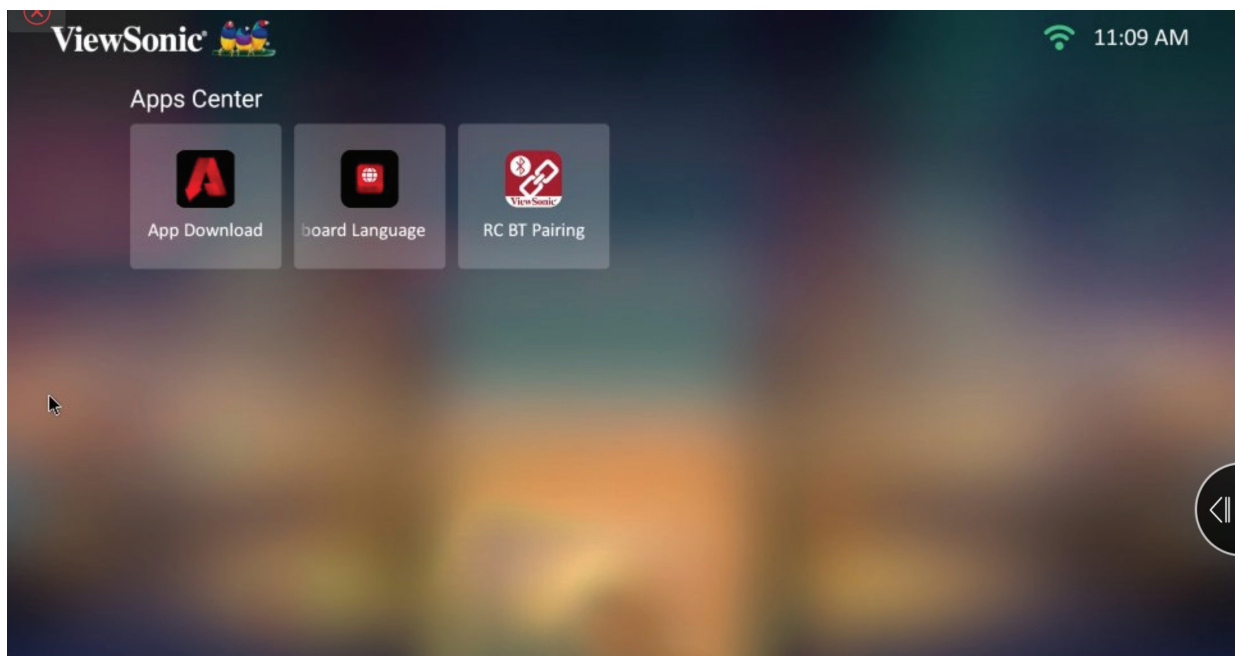

NOTA: Presione el botón **Inicio** del mando a distancia para volver a la pantalla **Home Screen (Pantalla de inicio)** en cualquier momento.

App Download (Descarga de aplicaciones)

Utilice los botones de dirección para navegar por las opciones de menú. Cuando encuentre su aplicación preferida, presione el botón **OK (Aceptar)** para instalar la aplicación.

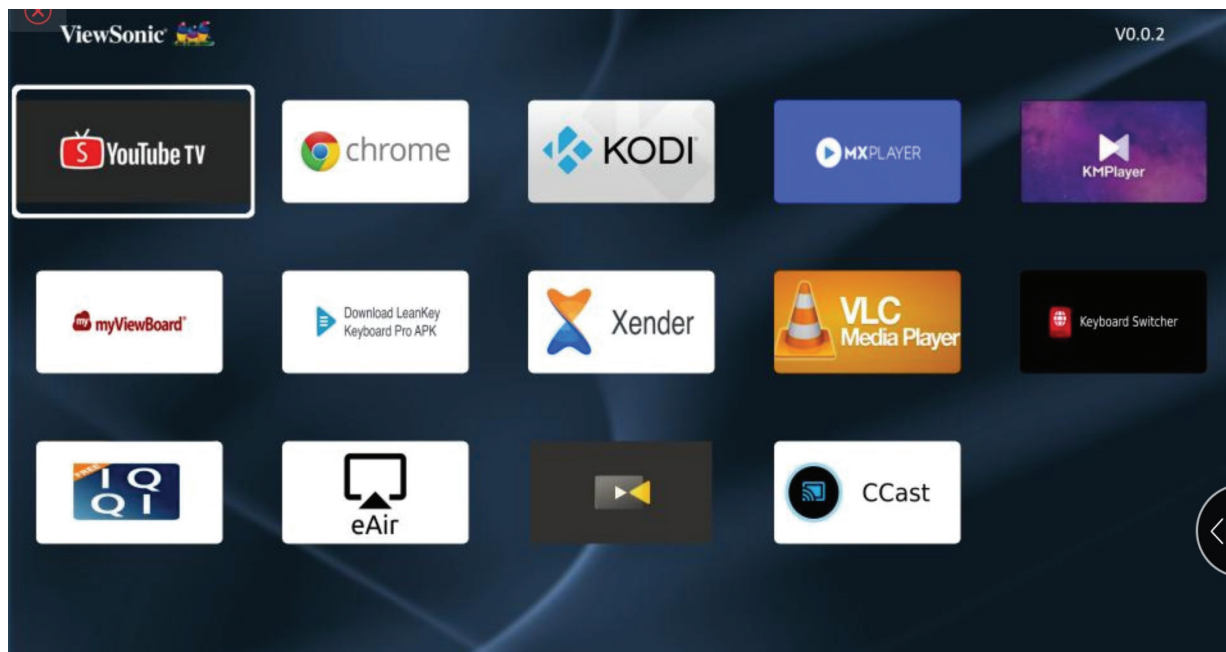

NOTA:

- Los usuarios pueden instalar aplicaciones de terceros mediante el archivo .apk en **File Management (Administración de archivos)**. Sin embargo, algunas aplicaciones de terceros pueden tener problemas de compatibilidad.
- Las aplicaciones que no sean precargadas por ViewSonic puede que no sean compatibles o que no funcionen correctamente.
- Algunas aplicaciones pueden necesitar un teclado o ratón.
- Algunas aplicaciones pueden ser específicas a ciertas regiones.

Para desinstalar aplicaciones

1. Abra **Apps Center (Centro de aplicaciones)** seleccionando: **Home (Inicio) > Apps Center (Centro de aplicaciones)**.
2. Utilice los botones de dirección seleccionar la aplicación que desea.
3. Presione sin soltar el botón **OK (Aceptar)** del mando a distancia durante tres (3) segundos. Aparecerá el cuadro de dialogo siguiente:
4. Seleccione **OK (Aceptar)** para desinstalar la aplicación.

NOTA: Presione el botón **Inicio** del mando a distancia para volver a la pantalla **Home Screen (Pantalla de inicio)** en cualquier momento.

Bluetooth

El proyector cuenta con Bluetooth que permite al usuario conectar el dispositivo de forma inalámbrica para reproducir audio. Para obtener más información, consulte la “Conectarse al Bluetooth” en la página 18.

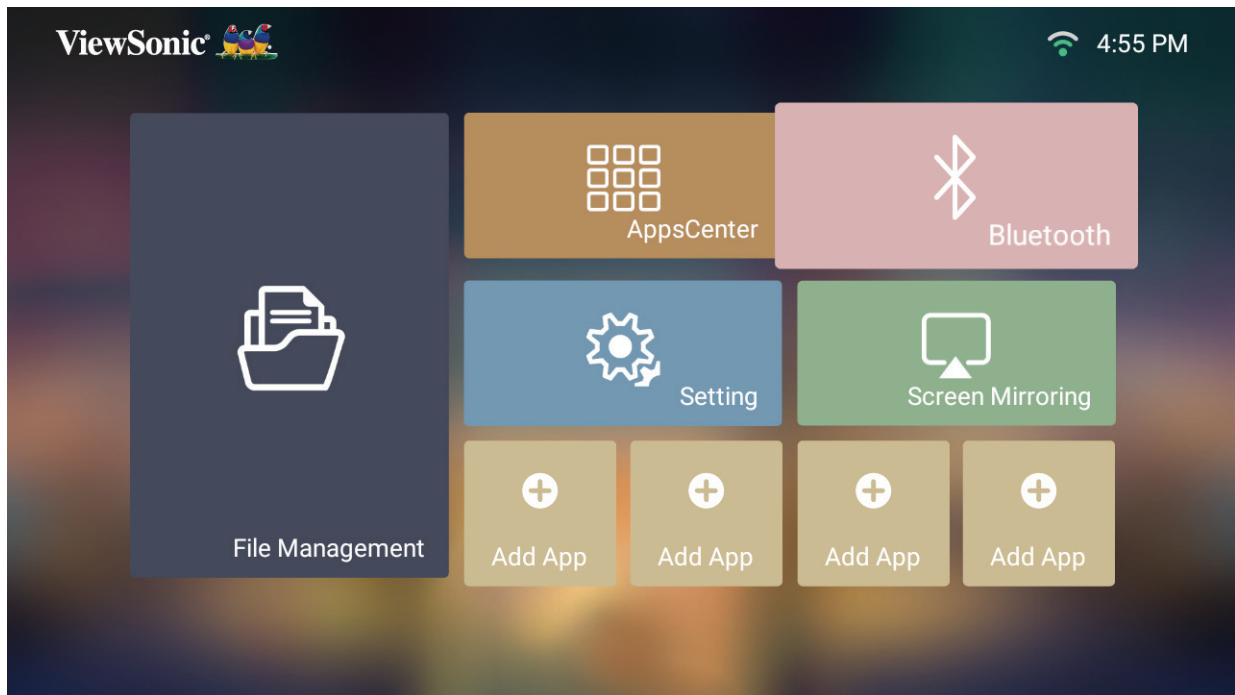

Settings (Configuración)

En **Settings (Configuración)** puede ajustar las siguientes opciones: Network (Red), Basic and Advanced settings (Configuración básica y avanzada), Date & Time (Fecha y hora), Firmware update (Actualización de firmware). También puede ver información.

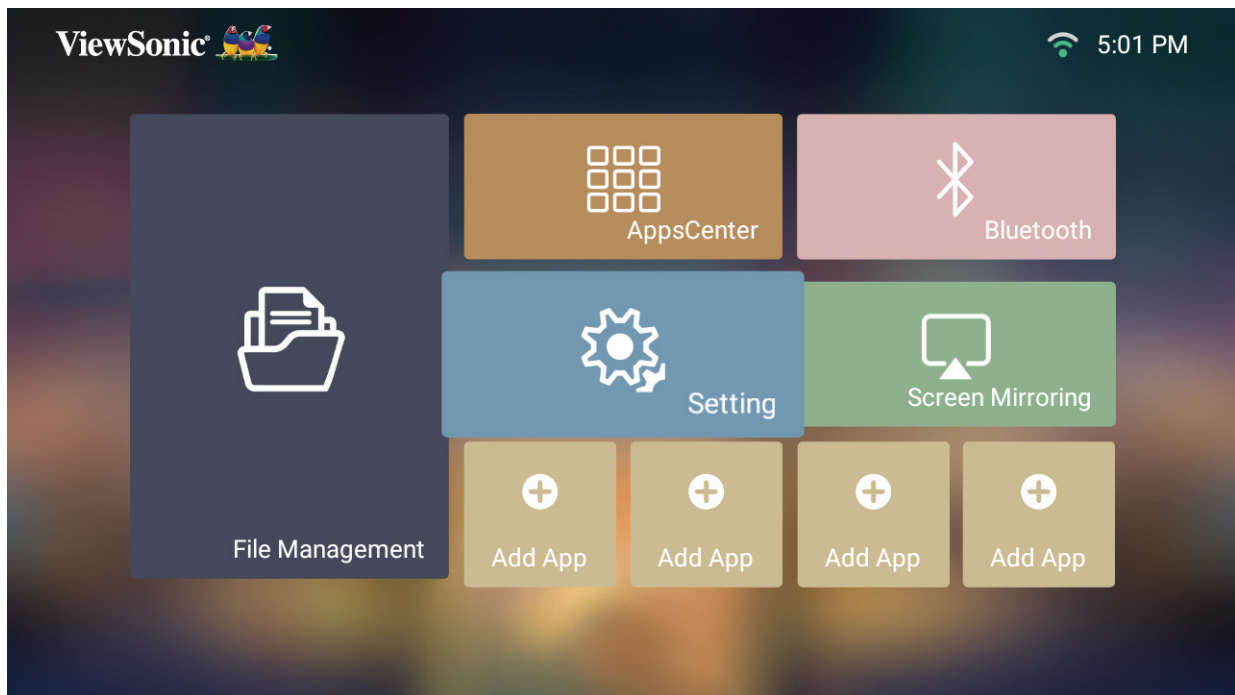

Network Settings (Configuración de red)

1. Seleccione: **Home (Inicio) > Settings (Configuración) > Network Settings (Configuración de red)**.

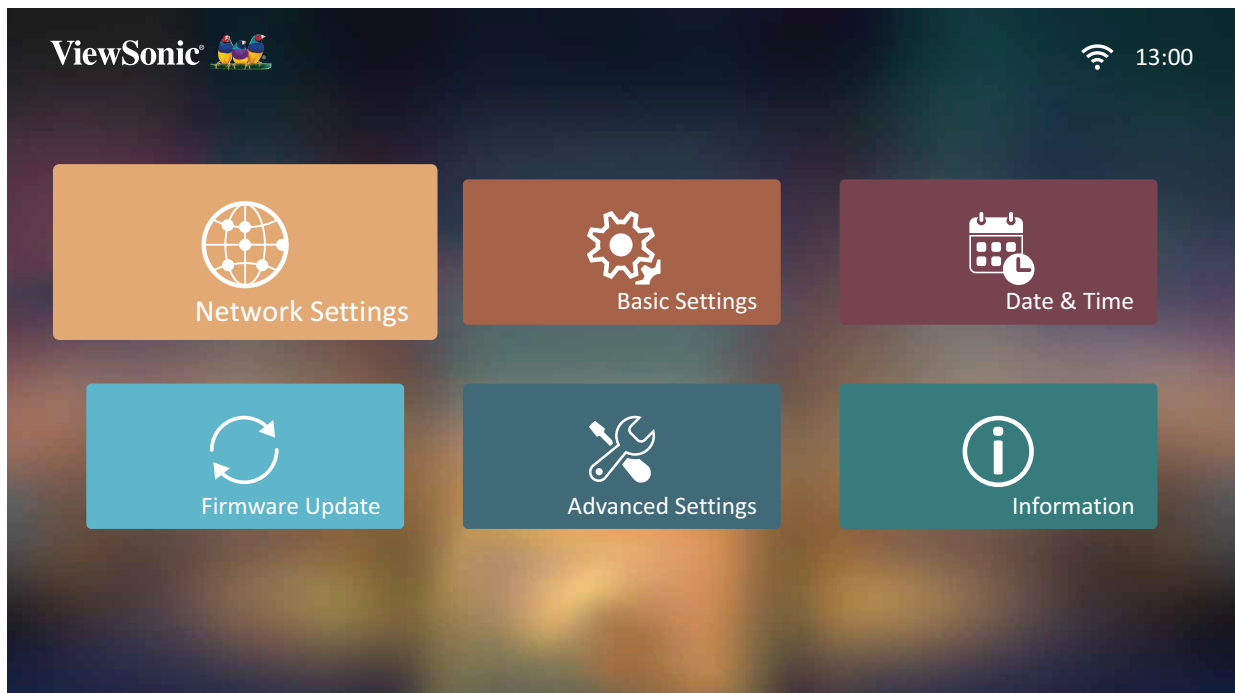

2. Ver y ajustar sus configuraciones Wi-Fi y de red.



3. Para configurar una conexión inalámbrica consulte “Conectarse a redes” en la página 21.

Basic Settings (Configuración básica)

1. Seleccione: **Home (Inicio) > Settings (Configuración) > Basic Settings (Configuración básica)**.

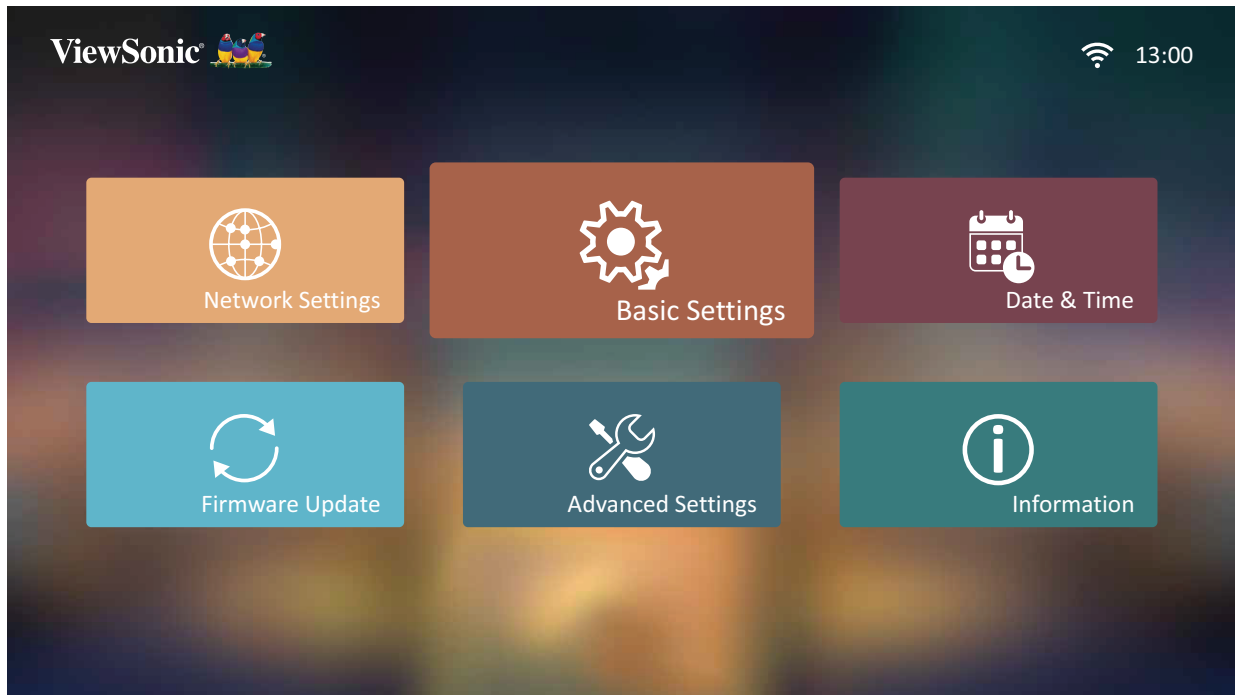

2. Utilice los botones **Arriba** y **Abajo** para seleccionar las opciones que desee y presione **Aceptar**. A continuación, utilice los botones **Izquierda** y **Derecha** para realizar los ajustes o las selecciones.

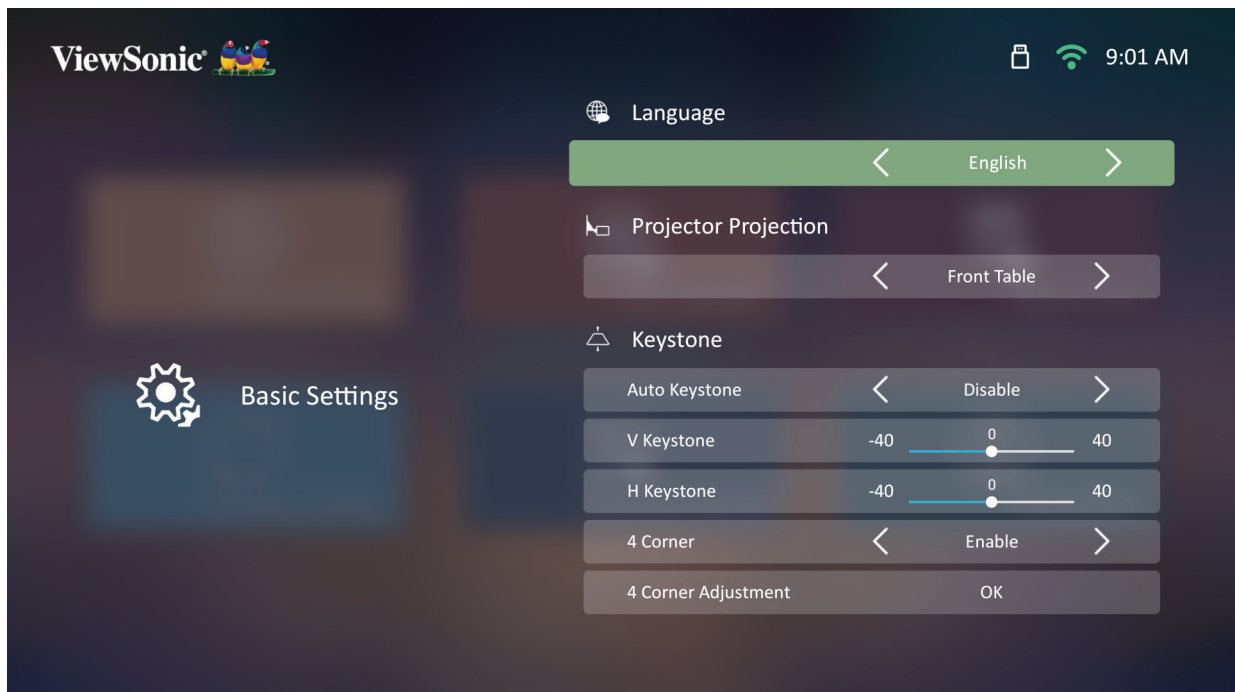

3. Para volver al menú anterior, presione el botón **Volver**.

Menú	Descripción
Language (Idioma)	Seleccione el idioma que desee.
Projector Position (Posición del proyector)	Seleccione la posición de proyección que prefiera.
Keystone (Distorsión trapezoidal)	<p>Ajuste la distorsión de la imagen de la pantalla trapezoidal.</p> <p><u>Auto V Keystone (Corrección trapezoidal V automática)</u></p> <p>Proporciona una imagen de pantalla rectangular ajustando automáticamente el valor de distorsión trapezoidal cuando se produce una imagen trapezoidal causada por la inclinación del proyector.</p> <ul style="list-style-type: none"> • Enable (Habilitar): permite ajustar automáticamente el número de distorsión trapezoidal. • Disable (Desactivar): permite ajustar manualmente el número de distorsión trapezoidal. <p><u>V Keystone (Corrección vertical)</u></p> <p>La distorsión trapezoidal se puede ajustar verticalmente de forma manual.</p> <p><u>H Keystone (Corrección horizontal)</u></p> <p>La distorsión trapezoidal se puede ajustar horizontalmente de forma manual.</p> <p><u>4 Corner (4 esquinas)</u></p> <p>Enable (Habilitar) o Disable (Deshabilitar)</p> <p><u>4 Corner Adjustment (Ajuste de 4 esquinas)</u></p> <p>Ajusta cada esquina por separado para máxima flexibilidad de proyección.</p>
Zoom	Permite ajustar la configuración del zoom digital.

Menú	Descripción
Focus (Enfoque)	<p>Permite ajustar el enfoque de la imagen en pantalla.</p> <p><u>Manual Focus (Enfoque manual)</u></p> <p>Permite ajustar el enfoque con los botones Izquierda y Derecha del mando a distancia.</p> <p><u>Auto Focus (Enfoque automático)</u></p> <p>Elija una de las siguientes opciones:</p> <ul style="list-style-type: none"> • Enable (Habilitar): Ajuste automáticamente el enfoque al instante sin el mando a distancia. <p style="margin-left: 40px;">NOTA: Si es necesario, utilice los botones Izquierda y Derecha para ajustar aún más el enfoque una vez completado el enfoque automático.</p> • Disable (Deshabilitar): permite ajusta manualmente el enfoque. <p><u>Auto Focus Calibration (Calibración del enfoque automático)</u></p> <p>Permite calibrar el enfoque automático del proyector.</p>
Test Pattern (Patrón de prueba)	<p>Prueba la presentación de color del proyector y/o ajuste el enfoque de la imagen proyectada.</p>

Date & Time (Fecha y hora)

Permite las opciones Date (Fecha), Time (Hora), Time Zone (Zona horaria) y Time Format (Formato de hora).

NOTA: La hora se muestra en la esquina superior derecha después de conectarse a Internet.

1. Seleccione: **Home (Inicio) > Settings (Configuración) > Date & Time (Fecha y hora)**.

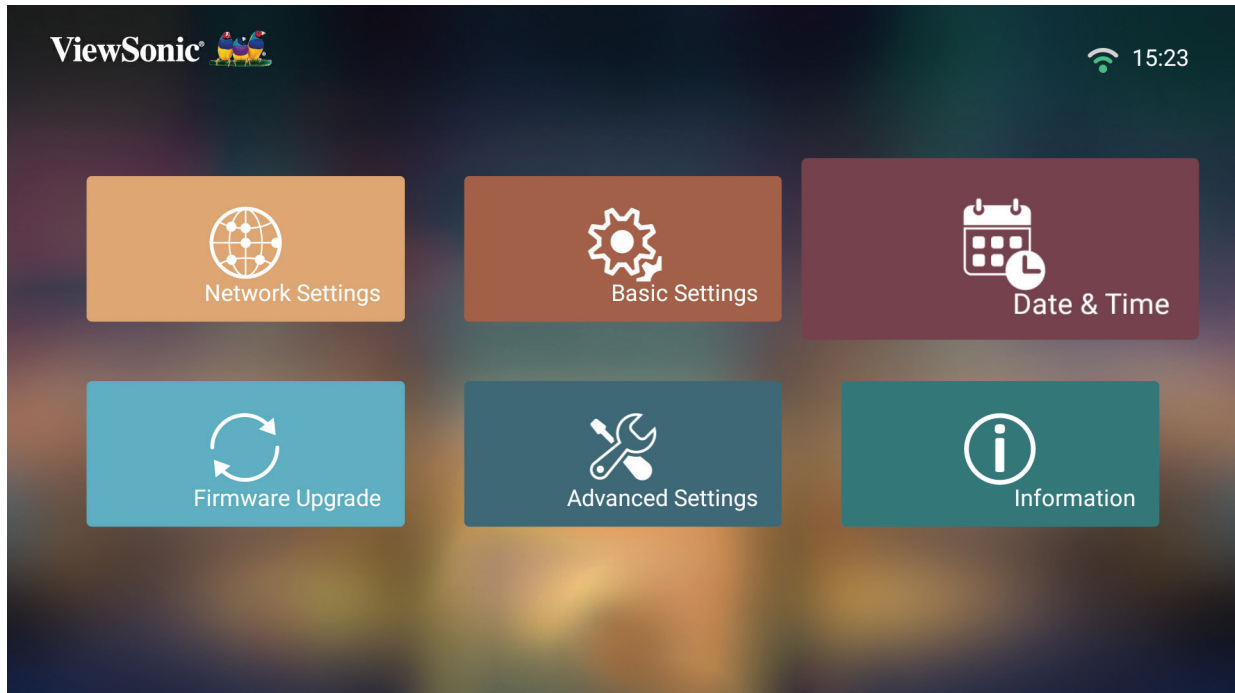

2. Utilice los botones **Arriba** y **Abajo** para seleccionar las opciones que desee y presione **Aceptar**. A continuación, utilice los botones **Izquierda** y **Derecha** para realizar los ajustes o las selecciones.

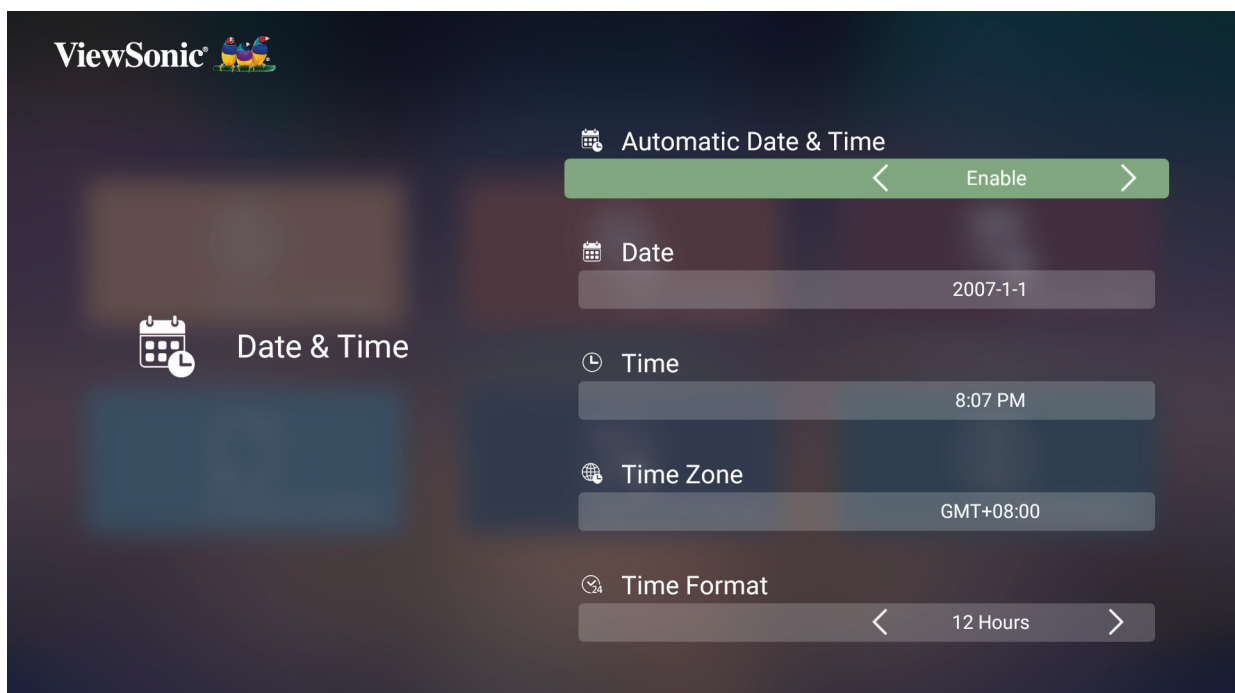

Menú	Descripción
Automatic Date & Time (Fecha y hora automáticas)	<p>Los usuarios pueden sincronizar la fecha y hora automáticamente después de conectarse a Internet.</p> <p><u>Enable (Habilitar)</u> Permite activar la sincronización.</p> <p><u>Disable (Desactivar)</u> Permite desactivar la sincronización.</p>
Date (Fecha)	Permite ajustar la fecha automáticamente cuando esté conectado a una red.
Time (Hora)	Permite ajustar la hora automáticamente cuando esté conectado a una red.
Time Zone (Zona horaria)	Permite seleccionar la ubicación que desee.
Time Format (Formato de hora)	<p>Permite seleccionar un formato de hora de visualización diferente.</p> <p><u>12 Hours (12 horas)</u> Reloj de 12 horas.</p> <p><u>24 Hours (24 horas)</u> Reloj de 24 horas.</p>

Firmware Upgrade (Actualización de firmware)

Los usuarios pueden actualizar el firmware a través de Internet o USB, así como comprobar el número de versión.

NOTA: No desenchufe el cable de alimentación ni la conexión USB, ni se desconecte de Internet durante el proceso de actualización.

1. Antes de entrar en el menú **Firmware Upgrade (Actualización de firmware)**, asegúrese de que el proyecto está conectado a Internet.
2. Para entrar en el menú, seleccione: **Home (Inicio) > Settings (Configuración) > Firmware Upgrade (Actualización de firmware)**.

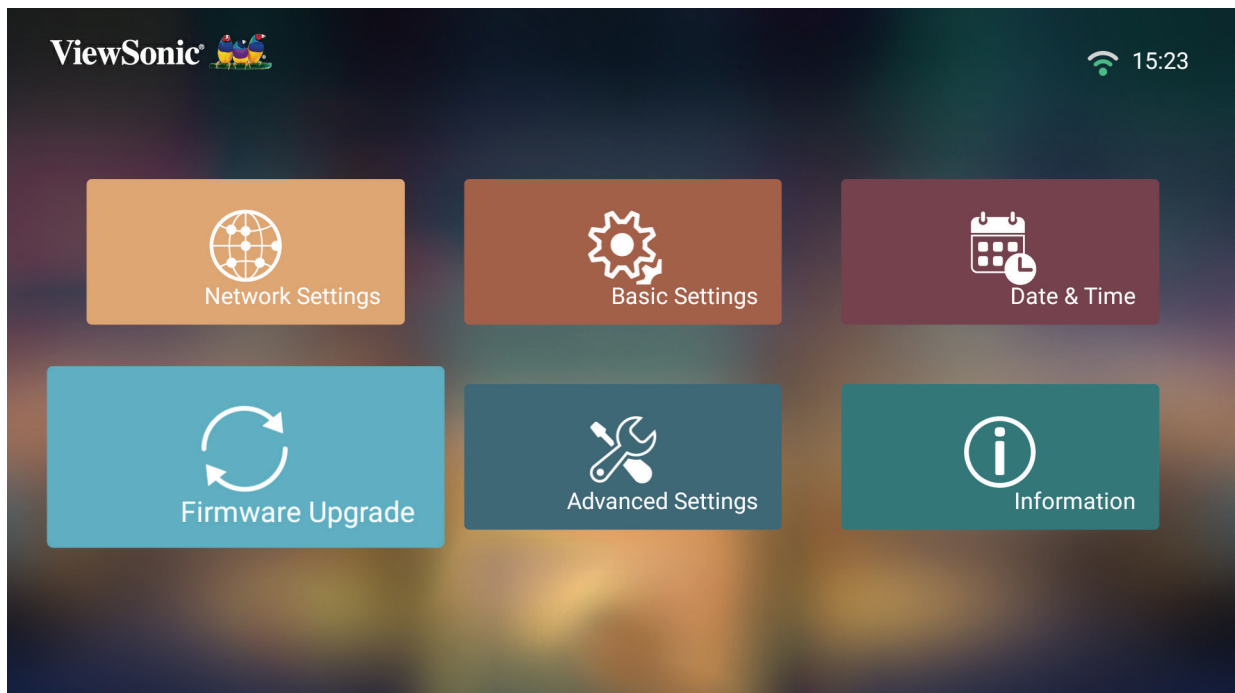

Actualización de firmware en línea

1. Vaya a: **Home (Inicio) > Settings (Configuración) > Firmware Upgrade (Actualización de firmware) > Software Update Online (Actualización del software en línea)**.

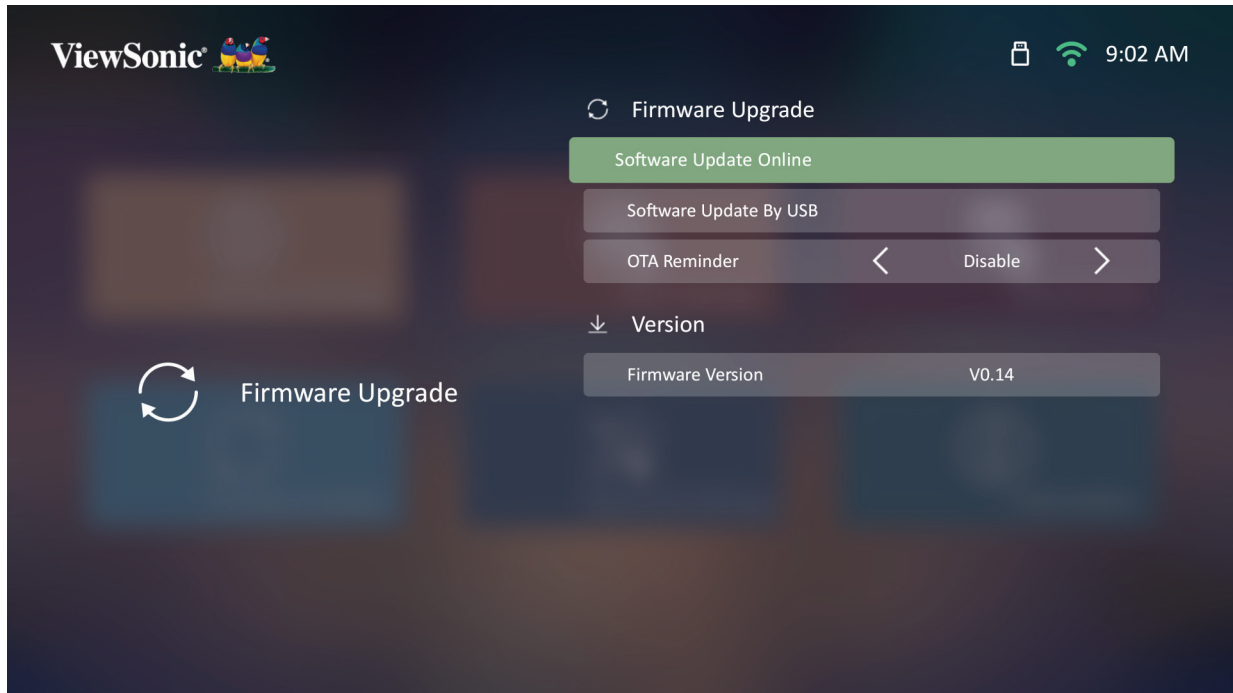

2. Seleccione **Enter (Entrar)** presionando el botón **Aceptar** del mando a distancia.
3. El sistema comprobará el sitio web de ViewSonic (OTA) y mostrará el siguiente mensaje de diálogo si encuentra un nuevo firmware.

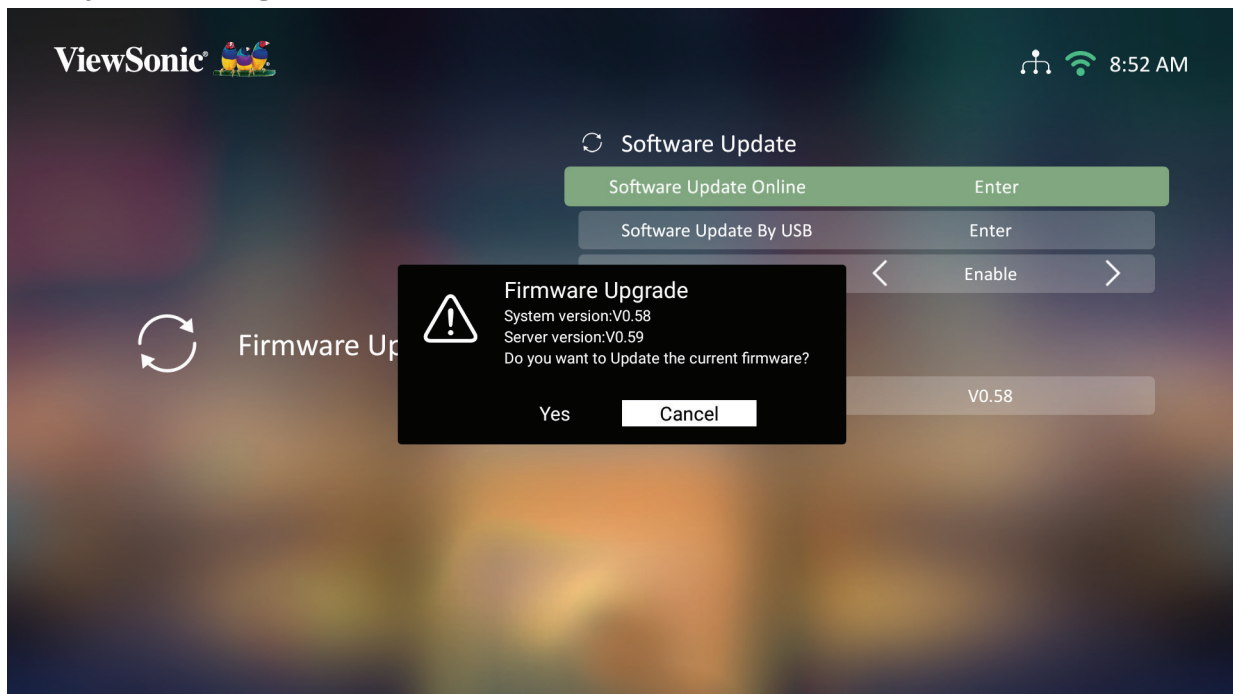

4. Después de seleccionar **Yes (Sí)**, aparecerá una barra de progreso cuando en el proceso de actualización comience.

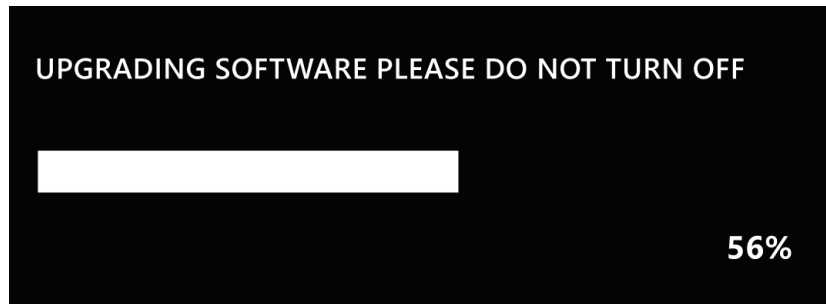

5. Después de alcanzar el 100 %, el proyector se reiniciará y la pantalla se volverá negra durante unos minutos. Todo el proceso tardará unos 10 minutos.
6. Después de actualizar el firmware, el proyector tardará unos minutos en reiniciarse.

Actualización de firmware mediante USB con formato FAT32

NOTA: Formato NTFS, solo lectura.

1. Descargue la versión más reciente desde el sitio web de ViewSonic y copie el archivo en un dispositivo USB.
2. Enchufe el dispositivo USB al proyector y, a continuación, vaya a: **Home (Inicio) > Settings (Configuración) > Firmware Upgrade (Actualización de firmware) > Software Update By USB (Actualización del software mediante USB)**.
3. Seleccione **Enter (Entrar)** presionando el botón **OK (Aceptar)** del mando a distancia.
4. El sistema detectará la versión de firmware y mostrará el mensaje de diálogo anterior.
5. Después de seleccionar **Yes (Sí)**, aparecerá una barra de progreso cuando en el proceso de actualización comience.
6. Después de alcanzar el 100 %, el proyector se reiniciará y la pantalla se volverá negra durante unos minutos. Todo el proceso tardará unos 10 minutos.
7. Después de actualizar el firmware, el proyector tardará unos minutos en reiniciarse.

Advanced Settings (Configuración avanzada)

1. Seleccione: **Home (Inicio) > Settings (Configuración) > Advanced Settings (Configuración avanzada)**.

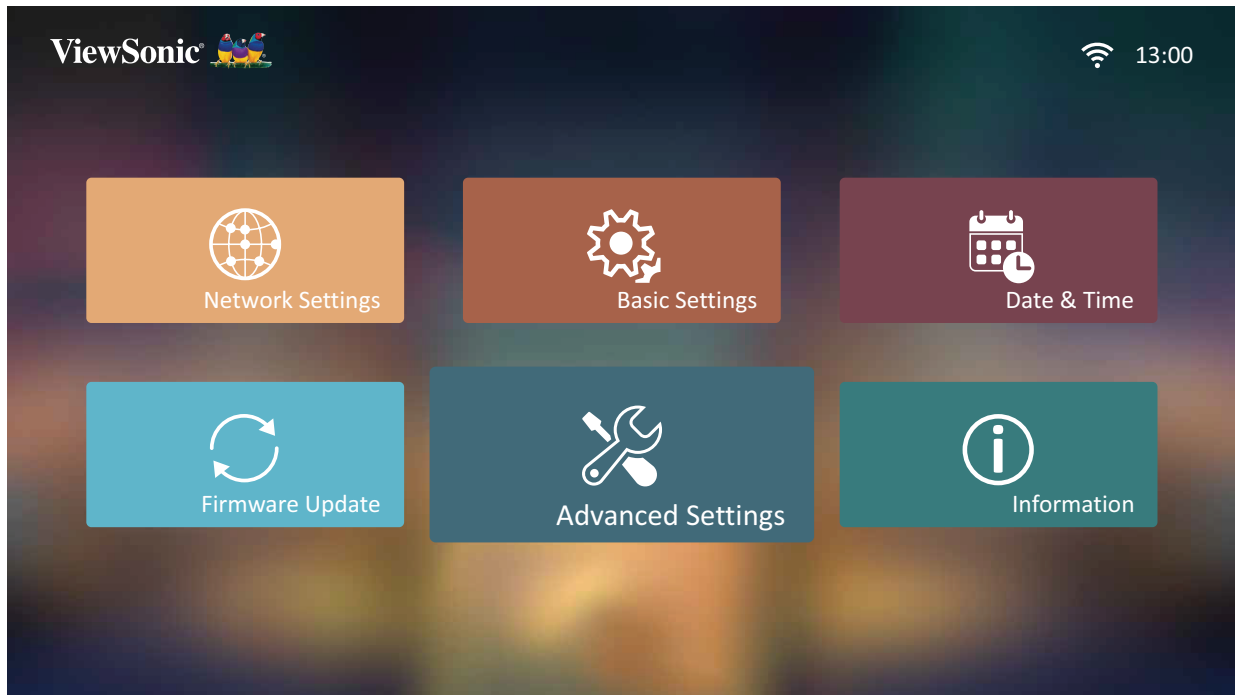

2. Utilice los botones **Arriba** y **Abajo** para seleccionar las opciones que desee y presione **Aceptar**. A continuación, utilice los botones **Izquierda** y **Derecha** para realizar los ajustes o las selecciones.

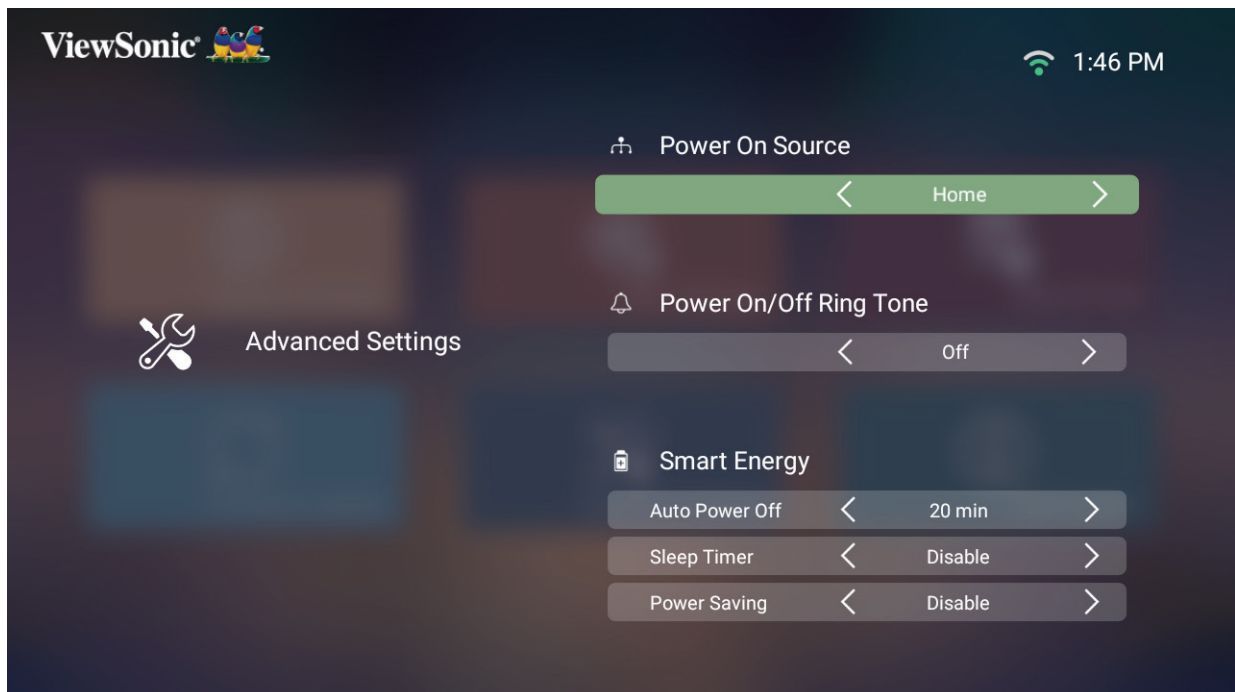

3. Para volver al menú anterior, presione el botón **Volver**.

Menú	Descripción
Power On Source (Fuente al encender)	Permite al usuario entrar en la fuente que desea directamente después de encender el proyector.
Power On/Off Ring Tone (Tono al encender o apagar)	Permite habilitar o deshabilitar el tono al encender o apagar.
Auto Power On (Encendido automático)	<p><u>Direct Power On (Encendido directo)</u></p> <p>Enciende automáticamente el proyector cuando se suministra alimentación de CA, sin presionar el botón Power (Encendido) del proyector o del mando a distancia.</p> <p><u>CEC</u></p> <p>El proyector admite la función Control electrónico del consumidor (CEC, Consumer Electronics Control) para la operación de encendido y apagado sincronizada a través de la conexión HDMI. Es decir, si un dispositivo que también admite la función CEC se conecta a la entrada HDMI del proyector, cuando la alimentación del proyector se desconecte, la alimentación del dispositivo conectado también se desconectará automáticamente. Cuando la alimentación del dispositivo conectado se encienda, la del proyector se encenderá automáticamente.</p> <p>NOTA: Asegúrese de que las funciones CEC del proyector y del dispositivo conectado están activadas.</p>

Menú	Descripción						
Smart Energy (Energía inteligente)	<p><u>Auto Power Off (Apagado autom.)</u> El proyector se puede apagar automáticamente después de un período de tiempo establecido cuando no se detecte fuente de entrada.</p> <p><u>Sleep Timer (Temporizador de suspensión)</u> Permite apagar automáticamente el proyector después de un período de tiempo establecido.</p> <p><u>Power Saving (Ahorro de energía)</u> Reduce el consumo de energía si no se detecta fuente de entrada al cabo de cinco (5) minutos.</p> <p>NOTA: El consumo de energía del LED cambiará al 30% tras no recibir ninguna señal durante cinco (5) minutos.</p>						
Audio Settings (Configuración de audio)	<p><u>Audio Mode (Modo de audio)</u></p> <ul style="list-style-type: none"> • Movie (Película): modo de audio predeterminado. • Music (Música): optimizado para reproducir música. <p><u>Audio Volume (Volumen de audio)</u> permite ajustar el volumen entre 0 y 50.</p> <p><u>Mute (Silencio)</u> permite silenciar el volumen o desactivar el silencio del mismo.</p>						
Light Source Level (Nivel de la fuente de luz)	<p>Permite seleccionar el consumo de energía adecuado del LED.</p> <table border="1" data-bbox="616 1406 1422 1585"> <thead> <tr> <th data-bbox="616 1406 1002 1467">Modo</th> <th data-bbox="1002 1406 1422 1467">Consumo de energía</th> </tr> </thead> <tbody> <tr> <td data-bbox="616 1467 1002 1527">Full (Completa)</td> <td data-bbox="1002 1467 1422 1527">100%</td> </tr> <tr> <td data-bbox="616 1527 1002 1585">Eco</td> <td data-bbox="1002 1527 1422 1585">70%</td> </tr> </tbody> </table>	Modo	Consumo de energía	Full (Completa)	100%	Eco	70%
Modo	Consumo de energía						
Full (Completa)	100%						
Eco	70%						

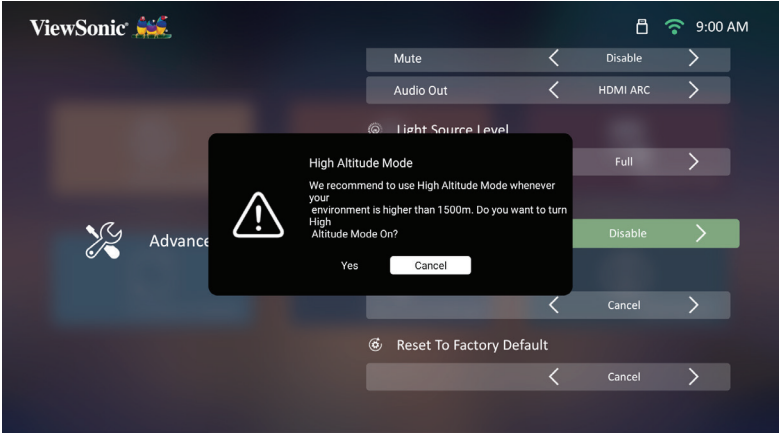
Menú	Descripción
<p>High Altitude Mode (Modo Gran altitud)</p>	<p>Es recomendable utilizar la opción High Altitude (Modo Gran altitud) cuando el entorno se encuentra a una altura de entre 1 500 y 3 000 metros sobre el nivel del mar y a una temperatura de entre 5 °C y 25 °C.</p>  <p>NOTA: Si utiliza el proyector en otras condiciones extremas que no son las anteriores, pueden aparecer síntomas de apagado automático. Este comportamiento está diseñado para proteger el proyector contra sobrecalentamiento. En casos como este, debe cambiar a la opción High Altitude Mode (Modo Gran altitud) para eliminar estos síntomas. Sin embargo, esto no significa que este proyector sea capaz de funcionar en cualquier condición extrema o peligrosa.</p>
<p>Reset Settings (Restablecer configuración)</p>	<p>Permite restablecer los valores predeterminados de la configuración.</p> <p>NOTA: Las opciones Language (Idioma), High Altitude Mode (Modo de gran altitud), Projector Position (Posición del proyector), Network Settings (Configuración de red), todas las aplicaciones instaladas en el centro de aplicaciones, Add App (Agregar aplicación), Bluetooth, Keystone (Corrección trapezoidal), 4 Corner Adjustment (Ajuste de 4 esquinas), Zoom y Light Source Hours (Horas de la fuente de luz) permanecerán sin cambios.</p>
<p>Reset to Factory Default (Restablecer valores predeterminados de fábrica)</p>	<p>Permite restablecer los valores de fábrica.</p> <p>NOTA: La opción Light Source Hours (Horas de la fuente de luz) no sufrirá cambios.</p>

Information (Información)

1. Seleccione: **Home (Inicio) > Settings (Configuración) > Information (Información)**.

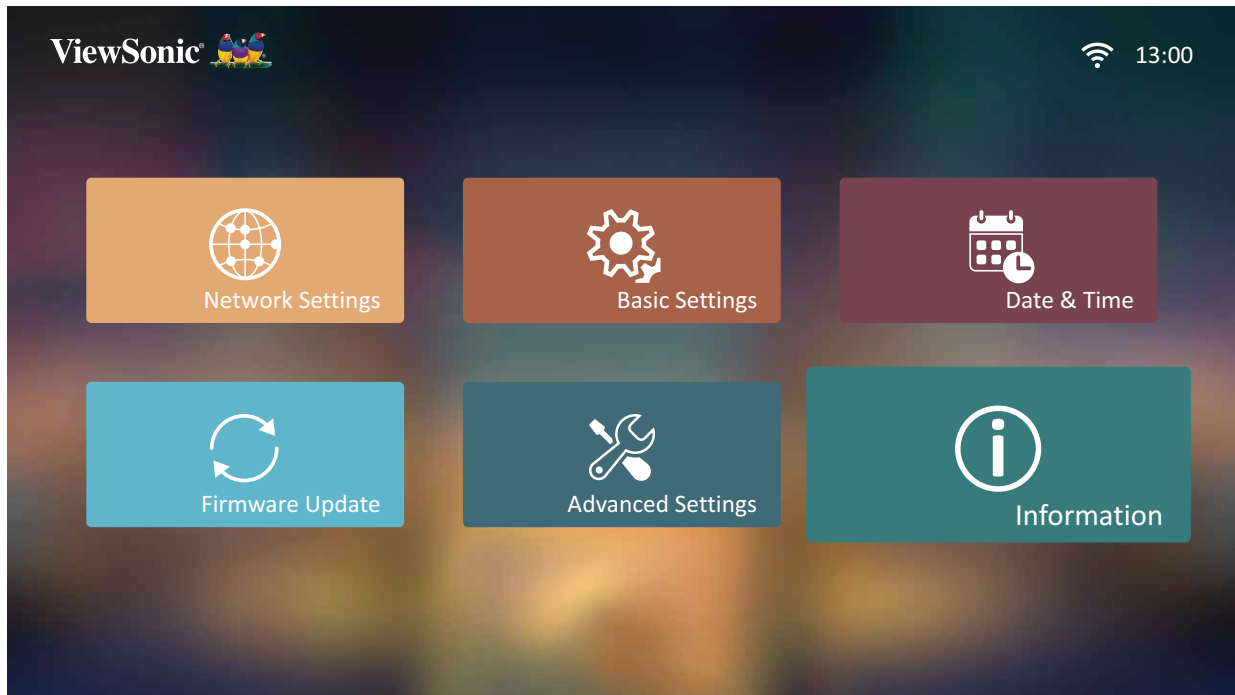

2. Permite ver el estado y la información del sistema.

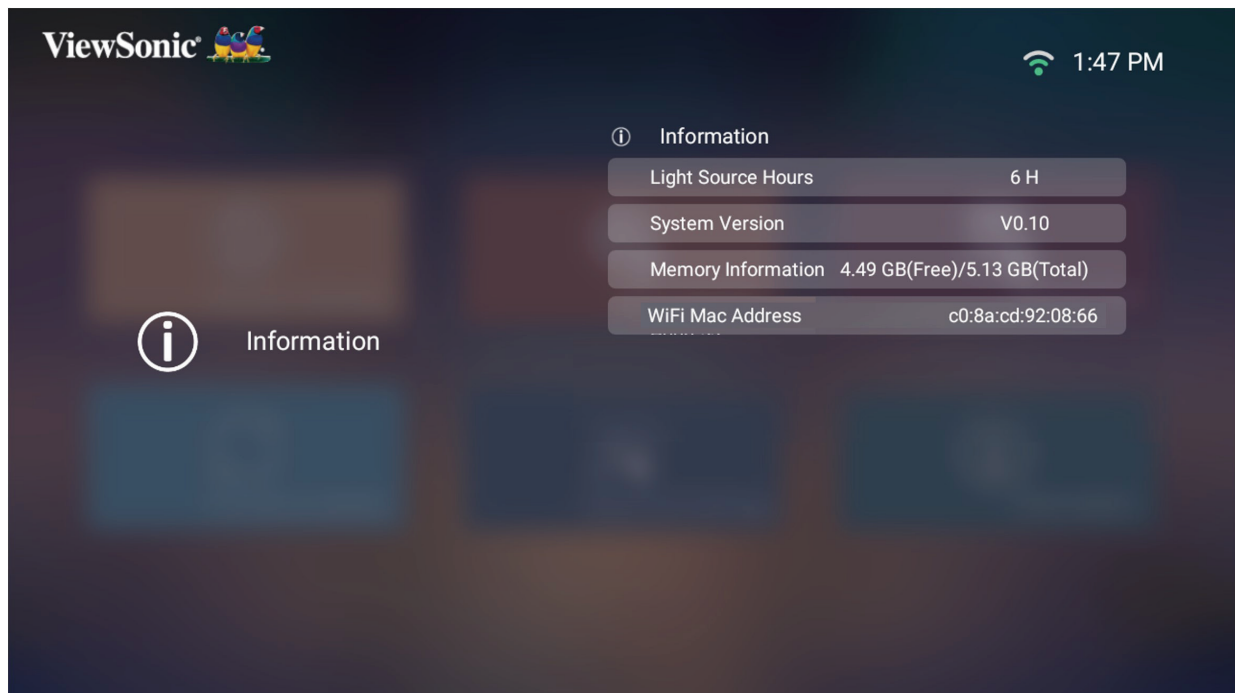

NOTA: Presione el botón **Inicio** del mando a distancia para volver a la pantalla **Home Screen (Pantalla de inicio)** en cualquier momento.

Screen Mirroring (Simetría de pantalla)

Permite reflejar la pantalla del dispositivo personal. Para configurar la Réplica de pantalla inalámbrica, consulte “Reflejo de pantalla inalámbrico” en la página 17.

NOTA: Asegúrese de que el dispositivo está conectado a la misma red que el proyector.

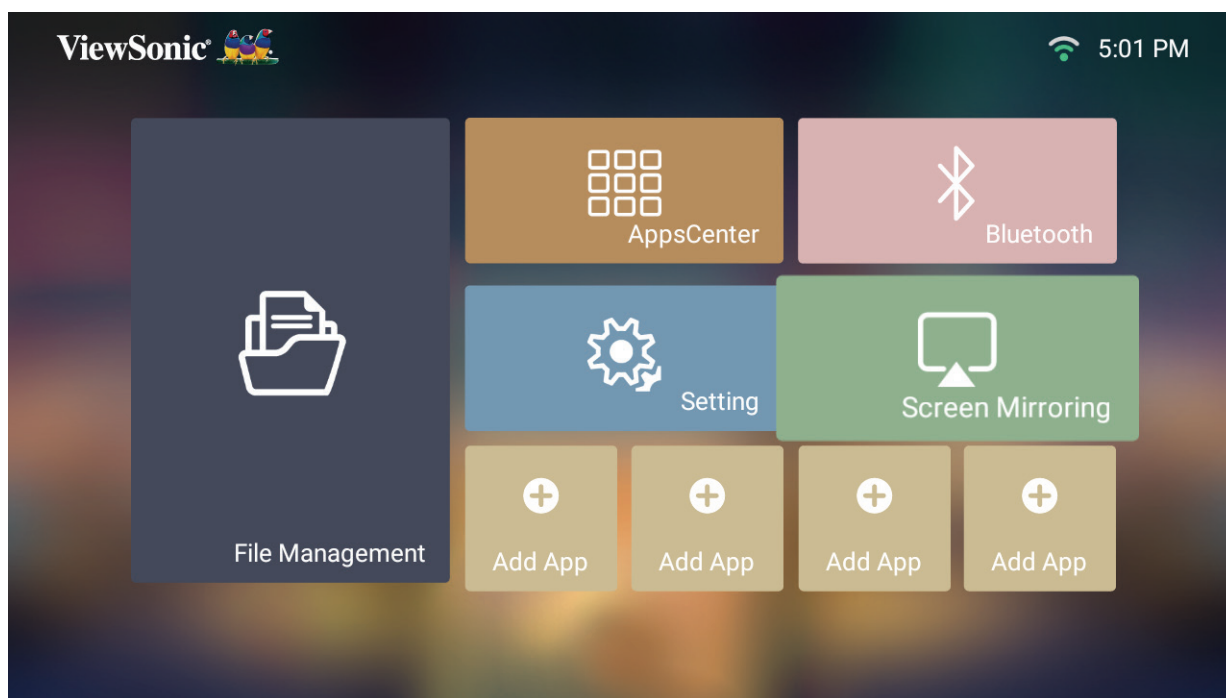

Agregar aplicaciones

Agregue sus aplicaciones favoritas a la pantalla **Home Screen (Pantalla de inicio)**.

1. En **Home Screen (Pantalla de inicio)**, seleccione **Add App (Agregar aplicación)** y, a continuación, presione el botón **Aceptar** del mando a distancia.

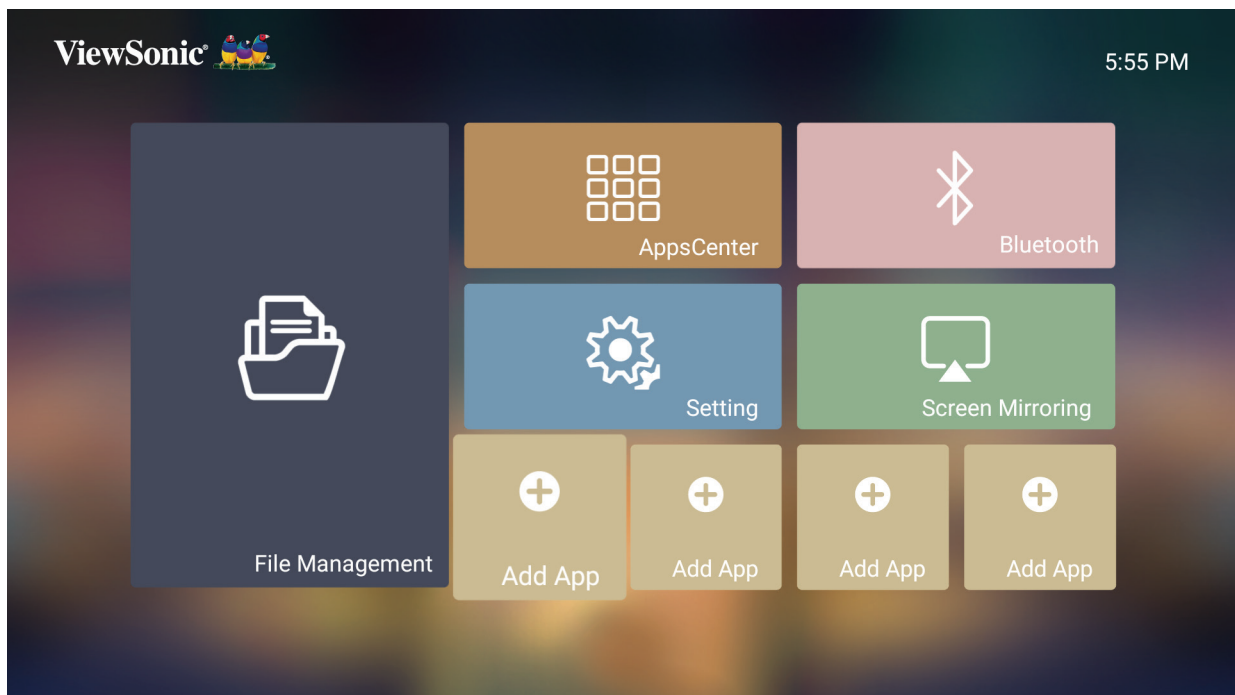

2. Utilice los botones de dirección seleccionar la aplicación que desea y presione **Aceptar**.

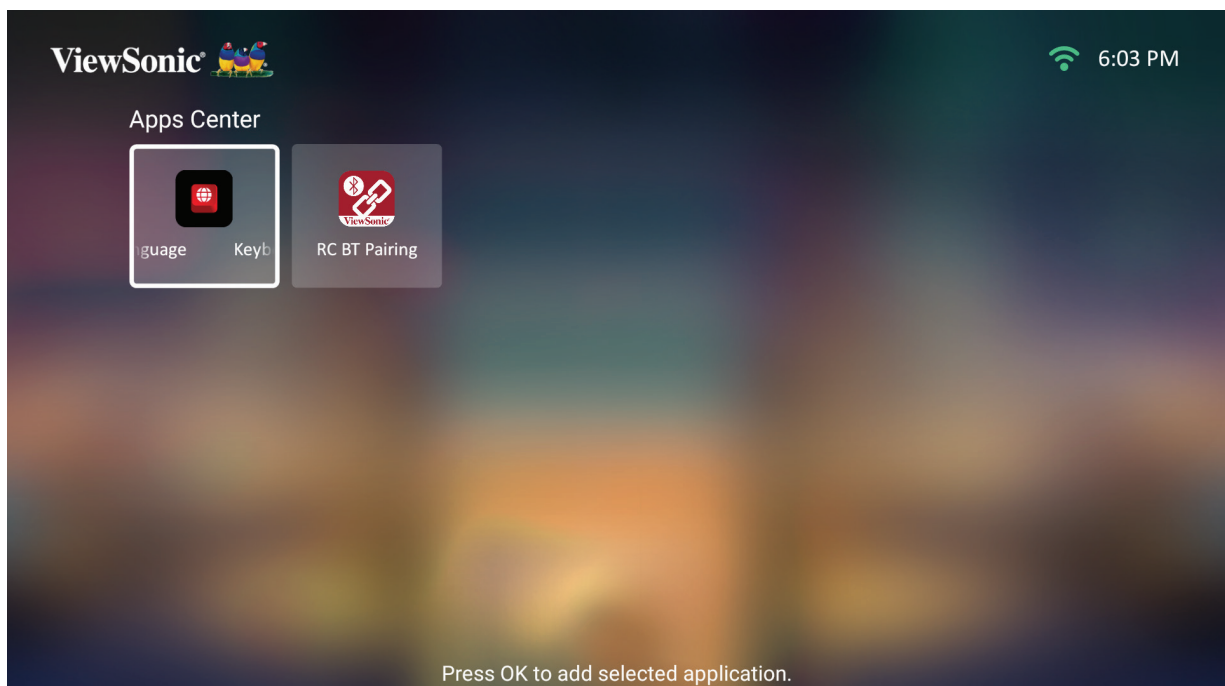

3. Ahora su aplicación favorita aparecerá en la pantalla **Home Screen (Pantalla de inicio)**.

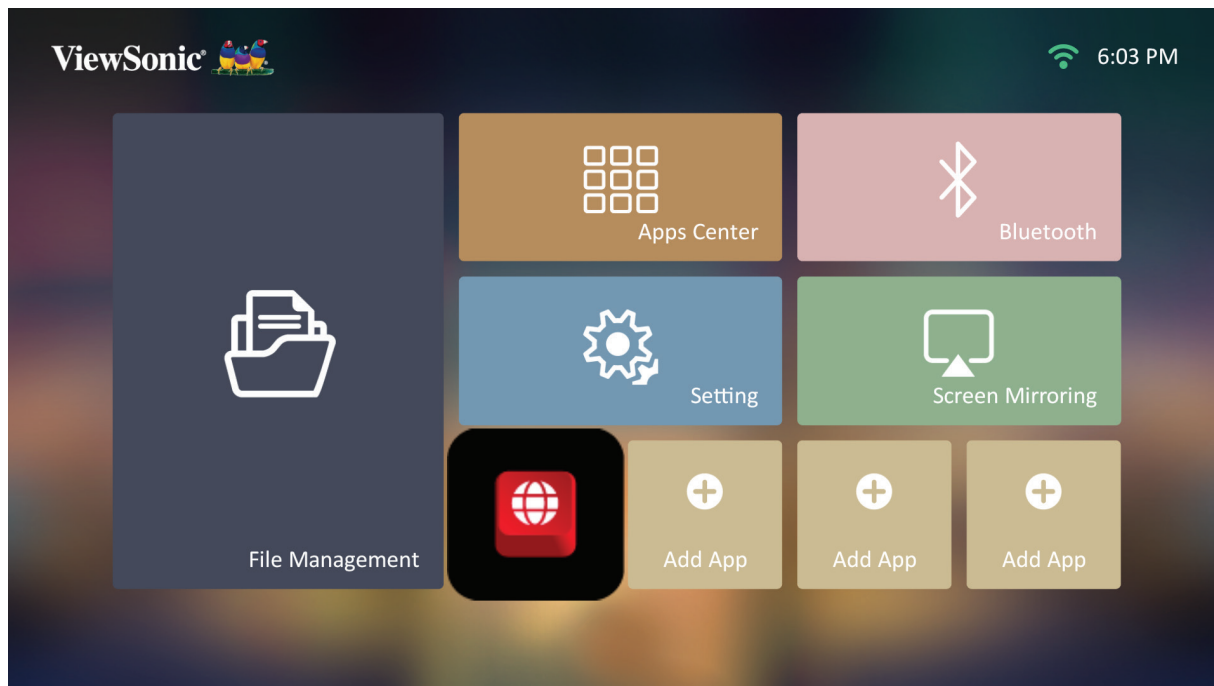

Eliminar aplicaciones de la pantalla de inicio

1. En la pantalla **Home Screen (Pantalla de inicio)**, seleccione la aplicación que desea eliminar y, a continuación, presione sin soltar el botón **Aceptar** durante tres (3) segundos.
2. Aparecerá el mensaje “Do you want Delete this application from My Favorites?” (¿Desea eliminar esta aplicación de Mis favoritos?).

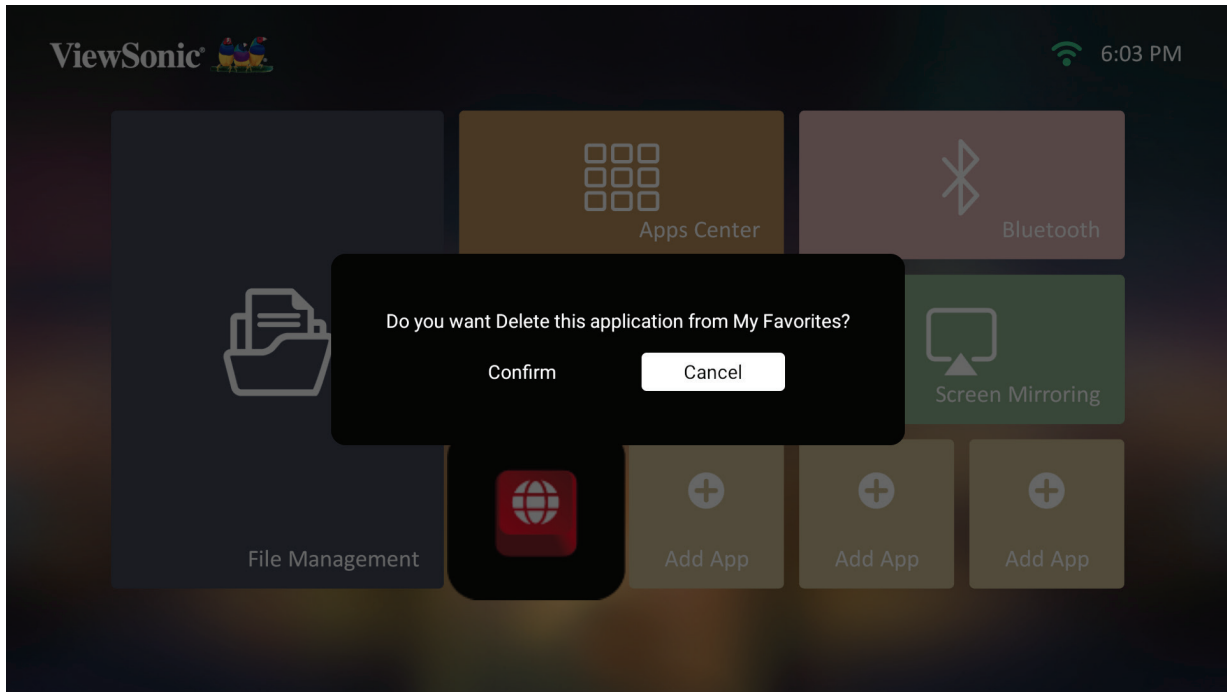

3. Seleccione **Yes (Sí)** y presione el botón **Aceptar** para eliminar la aplicación.

Apéndice

Especificaciones

Elemento	Categoría	Especificaciones
Proyector	Tipo	0,23" 1080p
	Tamaño de la pantalla	40"~180"
	Distancia de proyección	1,06-4,78 m (100" a 2,66 m)
	Lente	F=2,1, f=6,2451 mm
	Zoom óptico	Fijo
	Zoom digital	0,8x~1,0x
	Tipo de la fuente de luz	Láser RGB
	Vida útil de la fuente de luz (normal)	Hasta 20 000 horas
	Colores de visualización	1,070 millones de colores
	Distorsión trapezoidal	+/- 40 (vertical y horizontal)
	Capacidad de la batería	12 000 mAh (4 000 mAh 3,7 Vx3)
Señal de Entrada	HDMI	f _n : 15K~135KHz, f _v :23~120Hz,
Resolución	Nativo	1920 x 1080
	Soporte	VGA (640 x 480) a 4K UHD (3840 x 2160)
Entrada	HDMI	1 (HDMI 2.0/HDCP 2.2)
	Entrada de audio	Bluetooth 4.2
	USB Tipo A	1 (lector USB 2.0)
	USB Tipo-C	1 (5V/2A)
	Wi-Fi	1 (5 GHz)
Salida	Altavoz	7 W cubo
	USB Tipo A (alimentación)	1 (USB 2.0, 5 V/2A; Compartir con entrada USB Tipo-A)
	Salida de audio (Bluetooth)	Bluetooth 4.2
Adaptador de alimentación	Voltaje de entrada	100-240 VCA, 50/60 Hz (cambio automático)
	Voltaje de salida	19 VCC/4,74 A
Almacenamiento local	Total: 16 GB	Disponible: 12 GB
Condiciones de funcionamiento	Temperatura	De 0 °C a 35 °C (de 32 °F a 95 °F)
	Humedad	Del 0% al 90 % (sin condensación)
Dimensiones	Características físicas (AN x AL x FO)	202 x 92 x 165 mm (7,95" x 3,62" x 6,50")
Peso	Características físicas	1,36 kg (3,0 libras)
Modos de ahorro de energía	Activar	51,3 W (valor típico)
	Desactivar	< 0,5 W (espera)

Tabla de frecuencias

Temporización de vídeo HDMI

Frecuencia	Resolución	Frecuencia de actualización (Hz)
480i	720 x 480	60
480p	720 x 480	60
576i	720 x 576	50
576p	720 x 576	50
720p	1280 x 720	50 / 60
1080i	1920 x 1080	50 / 60
1080p	1920 x 1080	24 / 25 / 30 / 50 / 60
2160p	3840 x 2160	24 / 25 / 30

Frecuencia HDMI PC

Frecuencia	Resolución	Frecuencia de actualización (Hz)
VGA	640 x 480	59 / 67 / 72 / 75 / 85
720 x 400	720 x 400	70
SVGA	800 x 600	56 / 60 / 72 / 75 / 85
832 x 624	832 x 624	75
XGA	1024 x 768	60 / 70 / 75 / 85
1024 x 576	1024 x 576	60
XGA+	1152 x 864	75
1152 x 870	1152 x 870	75
WXGA	1280 x 768	60 / 75 / 85
WXGA	1280 x 800	60 / 75 / 85
SVGA	1280 x 1024	60 / 75 / 85
1280 x 960	1280 x 960	60 / 85
HD	1360 x 768	60
WXGA+	1440 x 900	60 / 75 / 85
1400 x 1050	1400 x 1050	60
1600 x 1200	1600 x 1200	60
WSXGA+	1680 x 1050	60
1920 x 1080	1920 x 1080	60
3840 x 2160	3840 x 2160	60

Temporización de vídeo USB C

Frecuencia	Resolución	Frecuencia de actualización (Hz)
480i	720 x 480	60
480p	720 x 480	60
576i	720 x 576	50
576p	720 x 576	50
720p	1280 x 720	50 / 60
1080i	1920 x 1080	50 / 60
1080p	1920 x 1080	24 / 25 / 30 / 50 / 60
2160p	3840 x 2160	24 / 25 / 30

Temporización de vídeo USB C

Frecuencia	Resolución	Frecuencia de actualización (Hz)
VGA	640 x 480	59 / 67 / 72 / 75
720 x 400	720 x 400	70
SVGA	800 x 600	56 / 60 / 72 / 75
832 x 624	832 x 624	75
XGA	1024 x 768	60 / 70 / 75
XGA+	1152 x 864	75
1152 x 870	1152 x 870	75
SVGA	1280 x 1024	60 / 75
1280 x 960	1280 x 960	60
WXGA+	1440 x 900	60
WSXGA+	1680 x 1050	60
1920 x 1080	1920 x 1080	24 / 25 / 30 / 50 / 60
3840 x 2160	3840 x 2160	60

Indicadores LED

Luz	Descripción
Verde	Encendido
Red (Rojo)	Modo de espera

Solucionar problemas

En esta sección se describen algunos problemas comunes que puede experimentar al utilizar el proyector.

Problema	Soluciones posibles
El proyector no se enciende	<ul style="list-style-type: none">• Asegúrese de que el cable de alimentación está correctamente conectado al proyector y a la toma de alimentación.• Si el proceso de enfriamiento no se ha completado, espere hasta que finalice y, a continuación, intente encender el proyector de nuevo.• Si lo anterior no funciona, pruebe otra toma de corriente eléctrica u otro dispositivo eléctrico con la misma toma de corriente eléctrica.
No hay imagen	<ul style="list-style-type: none">• Asegúrese de que el cable de la fuente de vídeo está conectado correctamente y que dicha fuente está activada.• Si la fuente de entrada no se selecciona automáticamente, seleccione la fuente correcta con el botón Fuente del proyector o del mando a distancia.
La imagen está borrosa	<ul style="list-style-type: none">• El ajuste del anillo de enfoque le ayudará a corregir el enfoque de la lente de proyección.• Asegúrese de que el proyector y la pantalla están alineados correctamente. Si es necesario, ajuste la altura del proyector así como el ángulo y la dirección de proyección.
El mando a distancia no funciona.	<ul style="list-style-type: none">• Asegúrese de que no hay obstáculos entre el mando a distancia y el proyector y que la distancia entre ellos no supera los 8 m (26 ft).• Las pilas pueden estar agotadas. Compruébelas y reemplácelas si es necesario.
El proyector o el sistema está congelado y no responde	<ul style="list-style-type: none">• Por favor, alterne el Interruptor de alimentación entre encendido y apagado para reiniciar el dispositivo.

Mantenimiento

Precauciones generales

- Asegúrese de que el proyector está apagado y que el cable de alimentación está desenchufado de la toma de corriente eléctrica.
- Nunca quite ninguna pieza del proyector. Póngase en contacto con ViewSonic® o con un revendedor cuando sea necesario reemplazar alguna pieza del proyector.
- No rocíe ni vierta ningún líquido directamente sobre la carcasa.
- Manipule el proyector con cuidado, ya que un proyector de color más oscuro, si se raya, lo arañazos son más evidentes que en un proyector de color más claro.

Limpiar la lente

- Utilice un bote de aire comprimido para quitar el polvo.
- Si la lente sigue sin estar limpia, utilice un papel para limpiar lentes o humedezca un paño suave con limpiador de lentes y páselo suavemente por la superficie.

PRECAUCIÓN: Nunca frote la lente con materiales abrasivos.

Limpiar la carcasa

- Use un paño suave, seco y sin pelusas para quitar la suciedad o el polvo.
- Si la carcasa sigue estando sucia, aplique una pequeña cantidad de detergente no abrasivo que no contenga amoníaco ni alcohol a un paño limpio, suave y sin pelusas, y páselo por la superficie.

PRECAUCIÓN: Nunca utilice cera, alcohol, benceno, disolvente u otros detergentes químicos.

Almacenar el proyector

Si tiene la intención de almacenar el proyector durante un prolongado período de tiempo:

- Asegúrese de que la temperatura y la humedad del área de almacenamiento no superan los valores del intervalo recomendado.
- Repliegue el pie de ajuste completamente.
- Extraiga las pilas del mando a distancia.
- Guarde el proyector en el embalaje original o equivalente.

Renuncia de responsabilidad

- ViewSonic® no recomienda utilizar ningún limpiador basado en amoníaco o alcohol en la lente o carcasa. Se sabe que algunos productos de limpieza químicos dañan estas partes del proyector.
- ViewSonic® no se responsabiliza de los daños resultantes del uso de cualquier limpiador basado en amoníaco o alcohol.

Información reglamentaria y de servicio

Información de conformidad

En esta sección se tratan todos los requisitos y declaraciones relacionados con las normativas. Las aplicaciones correspondientes confirmadas se referirán a las etiquetas de la placa de identificación y al marcado correspondiente de la unidad.

Declaración de cumplimiento de las normas FCC

Este dispositivo cumple el Apartado 15 de las normas FCC. El funcionamiento está sujeto a las siguientes dos condiciones: (1) este dispositivo no deberá causar interferencias perjudiciales y (2) este dispositivo deberá aceptar cualquier interferencia que reciba, incluidas interferencias que puedan causar un funcionamiento no deseado. Este equipo se ha probado y se ha demostrado que cumple los límites de un dispositivo digital de Clase B, de acuerdo con el Apartado 15 de la normativa FCC.

Estos límites están diseñados para proporcionar una protección razonable contra las interferencias perjudiciales en una instalación residencial. Este equipo genera, utiliza y puede irradiar energía de radiofrecuencia y, si no se instala y utiliza conforme a las instrucciones, puede causar interferencias perjudiciales para las comunicaciones de radio. Sin embargo, no se puede garantizar que la interferencia no ocurrirá en una instalación en particular. En el caso de que el equipo causara interferencias perjudiciales para la recepción de radio o TV, lo que puede determinarse encendiendo y apagando dicho equipo, se sugiere que el usuario lleve a cabo una o varias de las siguientes medidas para corregir dichas interferencias:

- Reorientar o reubicar la antena receptora.
- Aumentar la separación entre el equipo y el receptor.
- Conectar el equipo a una toma de corriente de un circuito diferente al que está conectado el receptor.
- Si es necesario, consultar al proveedor o a un técnico especialista en radio/televisión.

Advertencia: Se advierte que los cambios o modificaciones no aprobados expresamente por la parte responsable del cumplimiento anularán la autorización para utilizar el equipo.

Declaración de exposición a la radiación de la FCC

Este equipo cumple los límites FCC de exposición a la radiación fijados para un entorno no controlado. Los usuarios finales deben seguir las instrucciones de funcionamiento específicas para cumplir la normativa de exposición de radiofrecuencia.

Este transmisor no debe ubicarse ni trabajar junto con ninguna otra antena o transmisor. Cuando instale y utilice este equipo, hágalo de forma que haya una distancia mínima de 20 cm entre el emisor de radiación y su cuerpo.

Los manuales del usuario o de instrucciones deben advertir al usuario que si se realiza un cambio o modificación intencionado o no intencionado no aprobado expresamente por la parte responsable de su cumplimiento, podría anular la autorización del usuario para utilizar el equipo.

Declaración de Industry Canada

This Class B digital apparatus complies with Canadian ICES-003.

Cet appareil numérique de classe B est conforme à la norme NMB-003 du Canada.
CAN ICES-003(B) / NMB-003(B)

Declaración de advertencias de IC

Este dispositivo cumple los estándares RSS de exención de licencia de Industry Canada. El funcionamiento está sujeto a las siguientes dos condiciones: (1) Este dispositivo no debe causar interferencias, y (2) Este dispositivo debe aceptar cualquier interferencia, incluyendo interferencias que puedan causar un funcionamiento no deseado del dispositivo.

Le présent appareil est conforme aux CNR d'Industrie Canada applicables aux appareils radio exempts de licence. L'exploitation est autorisée aux deux conditions suivantes : (1) l'appareil ne doit pas produire de brouillage, et (2) l'utilisateur de l'appareil doit accepter tout brouillage radioélectrique subi, même si le brouillage est susceptible d'en compromettre le fonctionnement.

Declaración del código del país

En el caso de un producto disponible en los mercados de EE.UU. y Canadá, sólo se pueden utilizar los canales del 1 al 11. No es posible seleccionar otros canales.

Pour les produits disponibles aux États-Unis/Canada du marché, seul le canal 1 à 11 peuvent être exploités. Sélection d'autres canaux n'est pas possible.

Declaración de exposición de la radiación IC

Este equipo cumple los límites de exposición a la radiación IC RSS-102 fijados para un entorno no controlado. Este equipo debe ser instalado y operado a una distancia mínima de 20 cm entre el dispositivo radiador y su cuerpo. El dispositivo para la banda de 5150 a 5825 MHz es solo para uso en interiores para reducir las posibles interferencias perjudiciales para los sistemas de satélite móviles cocanal.

Cet équipement est conforme aux limites d'exposition aux rayonnements IC établies pour un environnement non contrôlé. Cet équipement doit être installé et utilisé avec un minimum de 20cm de distance entre la source de rayonnement et votre corps. Les dispositifs fonctionnant dans la bande 5150-5825 MHz sont réservés uniquement pour une utilisation à l'intérieur afin de réduire les risques de brouillage.

El funcionamiento en la banda de 5150 a 5250 MHz es solo para uso en interiores para reducir las posibles interferencias perjudiciales para los sistemas de satélite móviles cocanal.

La bande 5150-5250 MHz est réservée uniquement pour une utilisation à l'intérieur afin de réduire les risques de brouillage préjudiciable aux systèmes de satellites mobiles utilisant les mêmes canaux.

Conformidad CE para países europeos

CE El dispositivo cumple la Directiva EMC 2014/30/UE y la Directiva de baja tensión 2014/35/UE. Directiva 2009/125/CE sobre diseño ecológico y Directiva 2014/53/UE sobre equipos de radio.

Intervalo de frecuencias: 2400-2483,5 MHz, 5150-5250 MHz

Potencia máxima de salida: inferior a 20 dBm

La siguiente información solamente se aplica a los estados miembros de la Unión Europea:

La marca mostrada a la derecha cumple la directiva sobre el desecho de equipos eléctricos y electrónicos 2012/19/UE (WEEE). La marca indica la necesidad de NO arrojar el equipo a la basura municipal no clasificada. En su lugar, debe utilizar los sistemas de retorno y reciclaje disponibles.



Si en las baterías, acumuladores o pilas de botón incluidas con este equipo aparecen los símbolos químicos Hg, Cd o Pb, significa que la batería tiene un contenido de metales pesados de más de un 0,0005 % de mercurio, de más de un 0,002 % de cadmio o de más de un 0,004 % de plomo.



Declaración de cumplimiento de la directiva de restricción de sustancias peligrosas (RoHS2)

Este producto ha sido diseñado y fabricado cumpliendo la Directiva 2011/65/UE del Parlamento Europeo y el Consejo para la restricción del uso de ciertas sustancias peligrosas en equipos eléctricos y electrónicos (Directiva RoHS2) y se considera que cumple con los valores de concentración máximos publicados por el European Technical Adaptation Committee (Comité Europeo de Adaptaciones Técnicas) (TAC) tal y como se muestra a continuación:

Sustancia	Concentración máxima propuesta	Concentración real
Plomo (Pb)	0,1%	< 0,1 %
Mercurio (Hg)	0,1%	< 0,1 %
Cadmio (Cd)	0,01%	< 0,01%
Cromo hexavalente (Cr6+)	0,1%	< 0,1 %
Bifenilos polibromados (PBB)	0,1%	< 0,1 %
Éteres de difenílicos polibromados (PBDE)	0,1%	< 0,1 %
Bis (2-etilhexil) ftalato (DEHP)	0,1%	< 0,1 %
Ftalato de bencilo y butilo (BBP)	0,1%	< 0,1 %
Ftalato de butilo (DBP)	0,1%	< 0,1 %
Ftalato de disobutilo (DIBP)	0,1%	< 0,1 %

Ciertos componentes de productos indicados anteriormente están exentos en el Anexo III de las directivas RoHS2 tal y como se indica a continuación. Ejemplos de componentes exentos:

- Aleación de cobre que contiene hasta 4 % de plomo en peso.
- Plomo de soldadores de alta temperatura (por ejemplo aleaciones basadas en plomo que contengan el 85 % en peso o más plomo).
- Componentes eléctricos y electrónicos que contienen plomo en vidrio o cerámica distinta la cerámica del dieléctrico de los condensadores, por ejemplo dispositivos piezoeléctricos, o en un compuesto de matriz de cerámica o vidrio.
- Plomo en cerámica dieléctrica en condensadores para un voltaje nominal de 125 VCA o 250 VCC o más.

Para su uso en México

“La operación de este equipo está sujeta a las siguientes dos condiciones: (1) es posible que este equipo o dispositivo no cause interferencia perjudicial y (2) este equipo o dispositivo debe aceptar cualquier interferencia, incluyendo la que pueda causar su operación no deseada”.

Restricción de sustancias peligrosas en la India

Declaración de restricción de sustancias peligrosas (India). Este producto cumple la “Regla de residuos electrónicos de la India 2011” y prohíbe el uso de plomo, mercurio, cromo hexavalente, bifenilos polibromados o éteres de difenílicos polibromados que superen el 0,1 % de peso y el 0,01 % de peso para el cadmio, excepto para las exenciones establecidas en el Programa 2 de la Regla.

Desecho del producto al final de su período de vida

ViewSonic® respeta el medio ambiente está comprometido para trabajar y vivir de forma ecológica. Gracias por formar parte de Smarter, Greener Computing. Visite el sitio web de ViewSonic® para obtener más información.

EE.UU. y Canadá:

<https://www.viewsonic.com/us/go-green-with-viewsonic>

Europa:

<https://www.viewsonic.com/eu/go-green-with-viewsonic>

Taiwán:

<https://recycle.epa.gov.tw/>

Información sobre los derechos de autor

Copyright© ViewSonic® Corporation, 2024. Reservados todos los derechos.

Macintosh y Power Macintosh son marcas registradas de Apple Inc.

Microsoft, Windows y el logotipo de Windows son marcas registradas de Microsoft Corporation en los Estados Unidos y otros países.

ViewSonic® y el logotipo de los tres pájaros son marcas comerciales registradas de ViewSonic® Corporation.

VESA es una marca comercial registrada de Video Electronics Standards Association. DPMS, DisplayPort y DDC son marcas registradas de VESA.

ENERGY STAR® es una marca comercial registrada de la Agencia de protección medioambiental de EE. UU (EPA).

Como socio de ENERGY STAR®, ViewSonic® Corporation ha decidido que sus productos cumplan con la normativa de ENERGY STAR® en eficiencia energética.

Exclusión de garantía: ViewSonic® Corporation no se hace responsable de los errores técnicos o editoriales contenidos en el presente documento, ni de los daños incidentales o consecuentes resultantes del mal uso de este material, o del rendimiento o uso de este producto.

Para continuar con la mejora del producto, ViewSonic® Corporation se reserva el derecho de cambiar las especificaciones sin previo aviso. La información presente en este documento puede cambiar sin previo aviso.

Ninguna parte de este documento se puede copiar, reproducir o transmitir total o parcialmente por ningún medio y para ningún propósito sin permiso escrito de ViewSonic® Corporation.

Servicio de atención al cliente

Para obtener soporte técnico o un servicio de reparación del producto, consulte la tabla siguiente o póngase en contacto con su distribuidor.

NOTA: Necesitará el número de serie del producto.

País o región	Sitio web	País o región	Sitio web
Asia-Pacífico y África			
Australia	www.viewsonic.com/au/	Bangladesh	www.viewsonic.com/bd/
中国 (China)	www.viewsonic.com.cn	香港 (繁體中文)	www.viewsonic.com/hk/
Hong Kong (English)	www.viewsonic.com/hk-en/	India	www.viewsonic.com/in/
Indonesia	www.viewsonic.com/id/	Israel	www.viewsonic.com/il/
日本 (Japan)	www.viewsonic.com/jp/	Korea	www.viewsonic.com/kr/
Malaysia	www.viewsonic.com/my/	Middle East	www.viewsonic.com/me/
Myanmar	www.viewsonic.com/mm/	Nepal	www.viewsonic.com/np/
New Zealand	www.viewsonic.com/nz/	Pakistan	www.viewsonic.com/pk/
Philippines	www.viewsonic.com/ph/	Singapore	www.viewsonic.com/sg/
臺灣 (Taiwan)	www.viewsonic.com/tw/	ประเทศไทย	www.viewsonic.com/th/
Việt Nam	www.viewsonic.com/vn/	South Africa & Mauritius	www.viewsonic.com/za/
América			
United States	www.viewsonic.com/us	Canada	www.viewsonic.com/us
Latin America	www.viewsonic.com/la		
Europa			
Europe	www.viewsonic.com/eu/	France	www.viewsonic.com/fr/
Deutschland	www.viewsonic.com/de/	Қазақстан	www.viewsonic.com/kz/
Россия	www.viewsonic.com/ru/	España	www.viewsonic.com/es/
Türkiye	www.viewsonic.com/tr/	Україна	www.viewsonic.com/ua/
United Kingdom	www.viewsonic.com/uk/		

Garantía limitada

Proyector ViewSonic®

Qué cubre la garantía:

ViewSonic® garantiza que, en condiciones de uso normales, sus productos no tendrán defectos de materiales ni de fabricación durante el período de garantía. Si se prueba que un producto presenta defectos materiales o de fabricación durante el Período de la garantía, ViewSonic® se responsabilizará de la reparación o sustitución del producto por uno similar, lo que estime más oportuno. La sustitución del producto o las piezas pueden incluir piezas o componentes reparados o reconstruidos.

Garantía General limitada de tres (3) años:

Sujeto a la garantía más limitada de un (1) año que se detalla a continuación, para Norteamérica y Suramérica: Garantía de tres (3) años para todas las piezas, excepto la lámpara, tres (3) años para mano de obra y un (1) año para la lámpara original a partir de la fecha de compra del primer consumidor.

Otras regiones o países: Consulte a su distribuidor local u oficina local de ViewSonic® para obtener información sobre la garantía.

Garantía de uso prolongado limitada de un (1) año:

En instalaciones de uso prolongado, donde un proyector se utiliza más de catorce (14) horas como promedio diario, para Norteamérica y Suramérica: Garantía de un (1) año para todas las piezas, excepto la lámpara, un (1) años para mano de obra y noventa (90) días para la lámpara original a partir de la fecha de compra del primer consumidor; para Europa: Garantía de un (1) año para todas las piezas, excepto la lámpara, un (1) años para mano de obra y noventa (90) días para la lámpara original a partir de la fecha de compra del primer consumidor. Otras regiones o países: Consulte a su distribuidor local u oficina local de ViewSonic® para obtener información sobre la garantía. Garantía de la lámpara sujeta a términos y condiciones, comprobación y aprobación. Solamente se aplica a la lámpara instalada del fabricante. Todas las lámparas complementarias adquiridas por separado tienen una garantía de 90 días.

Qué protege la garantía:

Esta garantía solo es válida para el primer comprador.

Qué no cubre la garantía:

1. Productos en los que el número de serie esté desgastado, modificado o borrado.

2. Daños, deterioros o malos funcionamientos que sean consecuencia de:

- » Accidente, uso inadecuado, negligencia, incendio, agua, rayos u otras causas naturales, modificación no autorizada del producto o incumplimiento de las instrucciones suministradas con los productos.
- » Uso incumpliendo las especificaciones del producto.
- » Uso del producto para un uso distinto para el que ha sido diseñado o bajo condiciones que no son normales.
- » Reparaciones o intentos de reparación por personas no autorizadas por ViewSonic®.
- » Cualquier daño del producto debido al transporte.
- » Desinstalación o instalación del producto.
- » Causas externas al producto, como fluctuaciones o fallos de la corriente eléctrica.
- » Uso de componentes o piezas que no cumplan las especificaciones de ViewSonic.
- » Deterioros normales del uso.
- » Cualquier otra causa no relacionada con un defecto del producto.

3. Cargos de retirada, instalación y configuración.

Cómo obtener asistencia técnica:

1. Para obtener más información sobre cómo recibir el servicio de garantía, póngase en contacto con el Servicio de atención al cliente de ViewSonic® (consulte la página “Servicio de atención al cliente”). Necesitará proporcionar el número de serie del producto.
2. Para obtener el servicio de garantía, deberá proporcionar la siguiente información: (a) el recibo de compra original con la fecha, (b) su nombre, (c) su domicilio, (d) una descripción del problema y (e) el número de serie del producto.
3. Envíe el producto en la caja original y con el porte pagado a un centro de servicio autorizado de ViewSonic® o a ViewSonic®.
4. Para obtener más información o el nombre del centro de servicio ViewSonic® más cercano, póngase en contacto con ViewSonic®.

Limitación de las garantías implícitas:

No hay garantías, explícitas ni implícitas, que se extiendan más allá de la descripción aquí contenida, incluida la garantía implícita de comerciabilidad e idoneidad para un fin determinado.

Exclusión de daños:

La responsabilidad de ViewSonic se limita al coste de la reparación o el cambio del producto. ViewSonic® no se hace responsable de:

1. Daños a otra propiedad causados por algún defecto del producto, daños basados en molestias, pérdida de uso del producto, pérdida de tiempo, pérdida de beneficios, pérdida de oportunidades de negocio, pérdida de bienes, intromisiones en relaciones de trabajo u otras pérdidas comerciales, aunque se avisara de la posibilidad de tales daños.
2. Cualquier otro daño, incidental, consecuente o de otro tipo.
3. Cualquier reclamación contra el cliente realizada por otra persona.

Efecto de la ley estatal:

Esta garantía le otorga determinados derechos legales. También puede tener otros derechos que pueden variar según la autoridad local. Algunos gobiernos locales no permiten limitaciones en garantías implícitas y/o no permiten la exclusión de daños incidentales o consecuentes, de modo que puede que las limitaciones y exclusiones anteriores no sean aplicables.

Ventas fuera de Para EE.UU. y Canadá:

Para obtener información y asistencia técnica relacionadas con los productos de ViewSonic® vendidos fuera de EE.UU. y Canadá, póngase en contacto con ViewSonic® o con su distribuidor local de ViewSonic®.

El período de garantía de este producto en China continental (Hong Kong, Macao, excepto Taiwán) está sujeto a los términos y condiciones de la tarjeta de garantía de mantenimiento.

Para los usuarios de Europa y Rusia, los detalles completos de la garantía proporcionada se pueden encontrar en: <http://www.viewsonic.com/eu/> bajo "Support/Warranty Information" (Soporte/Información de la garantía).

Garantía limitada en México

Proyector ViewSonic®

Qué cubre la garantía:

ViewSonic® garantiza que, en condiciones de uso normales, sus productos no tendrán defectos de materiales ni de fabricación durante el período de garantía. Si se prueba que un producto presenta defectos materiales o de fabricación durante el Período de la garantía, ViewSonic® se responsabilizará de la reparación o sustitución del producto por uno similar, lo que estime más oportuno. El producto o las piezas de repuesto pueden incluir piezas, componentes o accesorios reparados o reconstruidos.

Duración de la garantía:

3 años para todas las piezas, excepto la lámpara, 3 años para mano de obra y 1 año para la lámpara original a partir de la fecha de compra del primer consumidor.

Garantía de la lámpara sujeta a términos y condiciones, comprobación y aprobación. Solamente se aplica a la lámpara instalada del fabricante.

Todas las lámparas complementarias adquiridas por separado tienen una garantía de 90 días.

Qué protege la garantía:

Esta garantía solo es válida para el primer comprador.

Qué excluye y no cubre la garantía:

1. Productos en los que el número de serie esté desgastado, modificado o borrado.
2. Daños, deterioros o malos funcionamientos que sean consecuencia de:
 - » Accidente, uso inadecuado, negligencia, incendio, agua, rayos u otras causas naturales, modificación no autorizada del producto, intento de reparación no autorizado o incumplimiento de las instrucciones suministradas con los productos.
 - » Cualquier daño del producto debido al transporte.
 - » Causas externas al producto, como fluctuaciones o fallos de la corriente eléctrica.
 - » Uso de componentes o piezas que no cumplan las especificaciones de ViewSonic®.
 - » Deterioros normales del uso.
 - » Cualquier otra causa no relacionada con un defecto del producto.
3. Cualquier producto que muestre un estado comúnmente conocido como "imagen fantasma" causado cuando una imagen estática permanece mostrada en el producto durante un prolongado período de tiempo.
4. Cargos de configuración, prevención, instalación y desinstalación.

Cómo obtener asistencia técnica:

Para obtener más información sobre cómo recibir el servicio de garantía, póngase en contacto con el Servicio de atención al cliente de ViewSonic® (consulte la página “Servicio de atención al cliente” adjunta). Tendrá que proporcionar el número de serie del producto, por lo que debe anotar la información del producto en el espacio proporcionado a continuación en el momento de la compra por si tuviera que hacerlo en el futuro. Conserve el recibo de compra para presentarlo junto con su reclamación de garantía.

Para sus registros

Nombre del producto: _____ Número de modelo: _____
Número de documento: _____ Número de serie: _____
Fecha de compra: _____ ¿Adquirir garantía extendida? _____ (S/N)
En caso afirmativo, ¿cuándo expira la garantía? _____

1. Para obtener la asistencia técnica cubierta por la garantía, necesitará proporcionar (a) el recibo de compra original con la fecha, (b) su nombre, (c) su domicilio, (d) una descripción del problema y (e) el número de serie del producto.
2. Lleve usted mismo o envíe el producto en la caja original a un centro de servicio autorizado de ViewSonic®.
3. Los costos de transporte de envío y devolución para productos cubiertos por la garantía serán pagados por ViewSonic®.

Limitación de las garantías implícitas:

No hay garantías, explícitas ni implícitas, que se extiendan más allá de la descripción aquí contenida, incluida la garantía implícita de comerciabilidad e idoneidad para un fin determinado.

Exclusión de daños:

La responsabilidad de ViewSonic® se limita al coste de la reparación o el cambio del producto. ViewSonic® no se hace responsable de:

1. Daños a otra propiedad causados por algún defecto del producto, daños basados en molestias, pérdida de uso del producto, pérdida de tiempo, pérdida de beneficios, pérdida de oportunidades de negocio, pérdida de bienes, intromisiones en relaciones de trabajo u otras pérdidas comerciales, aunque se avisara de la posibilidad de tales daños.
2. Cualquier otro daño, incidental, consecuente o de otro tipo.
3. Cualquier reclamación contra el cliente realizada por otra persona.
4. Reparaciones o intentos de reparación por personas no autorizadas por ViewSonic®.

Información de contacto para el servicio de ventas y autorizado (Centro Autorizado de Servicio) en México:	
Nombre y dirección del fabricante e importadores: México, Av. de la Palma #8 Piso 2 Despacho 203, Corporativo Interpalmas, Col. San Fernando Huixquilucan, Estado de México Tel: (55) 3605-1099 http://www.viewsonic.com/la/soporte/index.htm	
NÚMERO GRATIS DE ASISTENCIA TÉCNICA PARA TODO MÉXICO: 001.866.823.2004	
Hermosillo: Distribuciones y Servicios Computacionales SA de CV. Calle Juárez 284 local 2 Col. Bugambilias C.P: 83140 Tel: 01-66-22-14-9005 E-Mail: disc2@hmo.megared.net.mx	Villahermosa: Compumantenimientos Garantizados, S.A. de C.V. AV. GREGORIO MENDEZ #1504 COL, FLORIDA C.P. 86040 Tel: 01 (993) 3 52 00 47 / 3522074 / 3 52 20 09 E-Mail: compumantenimientos@prodigy.net.mx
Puebla, Pue. (Matriz): RENTA Y DATOS, S.A. DE C.V. Domicilio: 29 SUR 721 COL. LA PAZ 72160 PUEBLA, PUE. Tel: 01(52).222.891.55.77 CON 10 LINEAS E-Mail: datos@puebla.megared.net.mx	Veracruz, Ver.: CONEXION Y DESARROLLO, S.A DE C.V. Av. Americas # 419 ENTRE PINZÓN Y ALVARADO Fracc. Reforma C.P. 91919 Tel: 01-22-91-00-31-67 E-Mail: gacosta@qplus.com.mx
Chihuahua: Soluciones Globales en Computación C. Magisterio # 3321 Col. Magisterial Chihuahua, Chih. Tel: 4136954 E-Mail: Cefeo@soluglobales.com	Cuernavaca: Compusupport de Cuernavaca SA de CV Francisco Leyva # 178 Col. Miguel Hidalgo C.P. 62040, Cuernavaca Morelos Tel: 01 777 3180579 / 01 777 3124014 E-Mail: aquevedo@compusupportcva.com
Distrito Federal: QPLUS, S.A. de C.V. Av. Coyoacán 931 Col. Del Valle 03100, México, D.F. Tel: 01(52)55-50-00-27-35 E-Mail : gacosta@qplus.com.mx	Guadalajara, Jal.: SERVICRECE, S.A. de C.V. Av. Niños Héroes # 2281 Col. Arcos Sur, Sector Juárez 44170, Guadalajara, Jalisco Tel: 01(52)33-36-15-15-43 E-Mail: mmiranda@servicrece.com
Guerrero Acapulco: GS Computación (Grupo Sesicomp) Progreso #6-A, Colo Centro 39300 Acapulco, Guerrero Tel: 744-48-32627	Monterrey: Global Product Services Mar Caribe # 1987, Esquina con Golfo Pérsico Fracc. Bernardo Reyes, CP 64280 Monterrey N.L. México Tel: 8129-5103 E-Mail: aydeem@gps1.com.mx
MÉRIDA: ELECTROSER Av Reforma No. 403Gx39 y 41 Mérida, Yucatán, México CP97000 Tel: (52) 999-925-1916 E-Mail: rrrb@sureste.com	Oaxaca, Oax.: CENTRO DE DISTRIBUCION Y SERVICIO, S.A. de C.V. Murguía # 708 P.A., Col. Centro, 68000, Oaxaca Tel: 01(52)95-15-15-22-22 Fax: 01(52)95-15-13-67-00 E-Mail. gpotai2001@hotmail.com
Tijuana: STD Av Ferrocarril Sonora #3780 L-C Col 20 de Noviembre Tijuana, Mexico	FOR USA SUPPORT: ViewSonic® Corporation 381 Brea Canyon Road, Walnut, CA. 91789 USA Tel: 800-688-6688 E-Mail: http://www.viewsonic.com



ViewSonic®