

LDM231-251

LED 顯示器 使用指南

感謝您選擇 ViewSonic®

作為領先全球的視覺解決方案供應商，ViewSonic® 致力於超越全球對技術進化、創新和簡單性的期望。在 ViewSonic®，相信我們的產品有可能對世界造成正面影響，而我們有信心，您將對您選擇的 ViewSonic® 產品感到滿意。

再次感謝您選擇 ViewSonic® ！

安全注意事項

開始使用裝置前，請先閱讀以下**安全注意事項**。

- 請將本使用指南放在安全的地方，以便日後參考。
- 請閱讀所有警告並遵守所有指示。
- 確保沒有來自空調的直接氣流吹向顯示器。
- 請勿在靠近水的地方使用裝置。為降低火災或觸電的風險，請勿讓裝置受潮。
- 請避免讓裝置受陽光直射或暴露在其他持續熱源下。
- 請勿安裝於接近熱源的地方，例如散熱器、暖氣機、火爐或其他可能使裝置溫度升高至危險水準的裝置（包括擴大機）。
- 移動裝置時，小心別讓裝置掉落或撞到任何東西。
- 請勿將裝置放在不平穩的平面上。裝置可能會傾倒，導致人員受傷或裝置故障。
- 請勿在裝置或連接線上放置任何重物。
- 如果冒煙、出現異音或異味，請立即關閉裝置並聯絡經銷商或 ViewSonic®。繼續使用裝置很危險。
- 請勿嘗試規避極化或接地插頭的安全設計。極化插頭具有兩個寬度不一的插片。接地插頭具有兩個插片及第三支接地接腳。較寬的扁平插腳和接地插腳是確保安全之用，如果插頭無法插入插座，請取得轉接器，勿嘗試強行將插頭插入插座。
- 連接至電源插座時，請勿拆除接地插腳。請確保接地插腳不被拆除。
- 請避免讓電源線受到踩踏或擠壓，尤其是插頭以及電源線與設備的連接處。請確保電源插座位於設備附近，以便使用。
- 僅限使用製造商規定的附件／配件。
- 若使用推車，移動推車／設備組合時請務必小心，以免翻覆導致人員受傷。
- 如果長時間不使用裝置，請將電源插頭從 AC 插座上拔下。
- 請將裝置放在通風良好的區域。
- 請勿用任何物品覆蓋顯示器表面。
- 請勿阻礙顯示器周圍的空氣流通。
- 使易燃物遠離顯示器。



- 維修作業應交由合格的專業人員執行。裝置有任何損壞時，將需要維修，例如：
 - » 電源線或插頭損壞；
 - » 液體濺到裝置上或物體掉入裝置中；
 - » 裝置受潮；
 - » 裝置無法正常運作或摔落。
- 請勿自行組裝顯示器。
- 本面板是包含數百萬個像素的先進產品。觀看螢幕時，有時可能會看到像素斑點。這些失效像素並非瑕疵，不影響產品的效能和可靠性。如需更多資訊，請參閱第 90 頁。
- 注意：使用過度恐傷害視力。注意事項內容：
 - (1) 使用30分鐘請休息10分鐘。
 - (2) 未滿2歲幼兒不看螢幕，2歲以上每天看螢幕不要超過 1 小時。

目錄

安全注意事項	3
介紹	9
包裝內容物	9
產品概述	11
前面板	11
後面板	11
控制面板和 I/O	12
I/O 連接埠	13
遙控器	14
藍牙遙控器配對	14
遙控器接收器範圍	15
IR 延伸	15
裝入遙控器電池	16
建立連接	17
連接至視訊	17
HDMI	17
HDMI 輸出	17
USB 連接	18
USB Type A	18
USB Type C	18
網路連線	19
LAN	19
控制連接	20
RS-232 (DB 9-pin)	20
RJ45 (LAN)	20
音訊連接	21
音訊輸出	21
SPDIF	21

使用顯示器	22
開啟／關閉 LED 顯示器	22
Home Screen (首頁畫面)	23
瀏覽首頁畫面	24
遙控器.....	24
鍵盤和滑鼠.....	24
應用程式中心	25
Input Source (輸入來源)	26
Settings (設定)	27
設定功能表樹狀結構.....	28
Network (網路)	31
Dehumidification Service (除濕服務)	34
Device (裝置)	35
System (系統)	39
螢幕顯示 (OSD) 選單.....	41
螢幕顯示 (OSD) 選單樹狀結構.....	42
選單選項.....	47
Picture (圖片)	47
Screen (螢幕)	49
PBP (並排畫面)	50
PIP (子母畫面)	51
Audio (音訊)	52
Time (時間)	53
Advanced (進階)	54
About (關於)	56

預先安裝應用程式.....	57
vCast	57
顯示器群組設定	59
隨時同步群組畫面	61
將畫面分享至顯示器群組（一對多投射）	61
主持人模式.....	62
廣播.....	63
多畫面分享.....	63
預覽畫面.....	63
觸控.....	63
從 Windows、MacBook 和 Chrome 裝置投射	64
從 Android 裝置投射	66
從 Apple iOS 裝置投射	70
從行動裝置連線到 ViewBoard	73
其他預設應用程式	74
瀏覽器.....	74
vSweeper.....	76
附錄	77
規格	77
時序表	79
HDMI (PC).....	79
HDMI (視訊)	80
支援的媒體格式	81
LED 顯示器失效像素定義	87
維護工具	88
真空抽吸工具（LED 模組維護工具）	88
系統控制盒維護工具	91
疑難排解	92
一般說明.....	92
影像未正常運作	93
聲音未正常運作.....	93
維護	94
一般注意事項.....	94
初始運作.....	94
前面板清潔說明.....	94
箱體清潔說明.....	95
定期使用	95

RS-232 通訊協定	96
說明	96
RS-232 硬體規格	96
RS-232 通訊設定	96
指令表	97
Get 運作時間範例	99
法規和服務資訊	100
法規符合性資訊	100
FCC 符合性聲明	100
IC 警告聲明	101
國碼聲明	101
IC 輻射暴露聲明	102
CE 歐洲國家聲明	102
台灣 RoHS 符合性聲明	103
印度危害物質限制	104
產品壽命結束時的產品棄置	104
版權聲明	105
客戶服務	106
有限保固	107

介紹

包裝內容物

項目	說明	數量	注意
安裝指南		1	
LED 顯示器	箱體部分	8	八個部分貼標籤：A~H
	LED 模組	296	各國的備用LED模組數量不盡相同。
螢幕邊框		5 x 左 5 x 右	
系統控制盒	系統控制盒	2	
	系統控制盒護蓋	2	
	連接片	1	
	系統控制盒維護工具 (LD-MK-004)	1	
壁掛安裝	壁掛架	4	2 x 1799 mm 8 x 1199 mm
	壁掛架連接片	2	
配件	螺絲	42 × M8 螺帽 126 × M8 × 20 mm 36 × PM6 × 10 mm 20 × M3 × 10 mm 6 × M3 × 6 mm 5 × M2.5 × 4 mm 24 x PM3 x 10 mm	
	手工具	2 x 十字螺絲起子 2 x 棘輪扳手	
	防靜電手套	2 對	

項目	說明	數量	注意
遙控器		1	
乙太網路線 (3.5 m)		1	
IR 延長線 (3 m)		1	
USB 隨身碟		1	

備註：

- 本產品採用木箱包裝。
- 由於尺寸和重量，建議由多人搬運。

產品概述

前面板

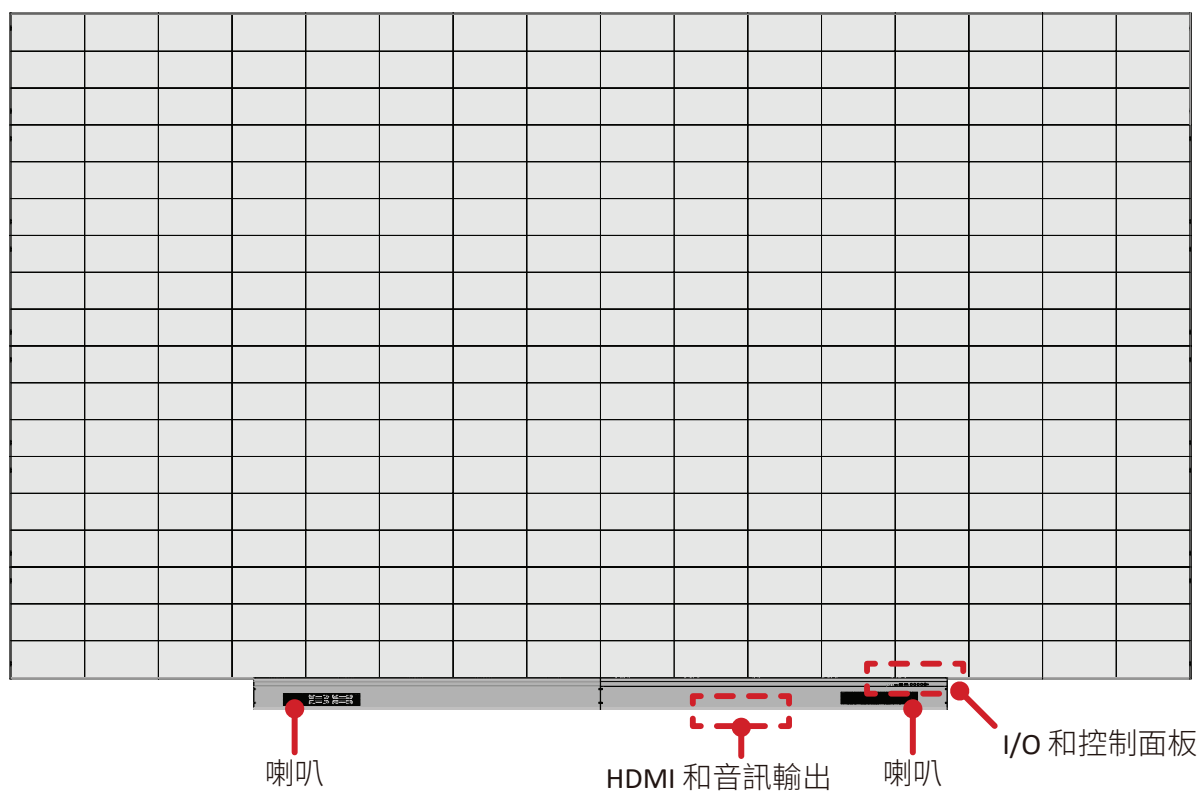

後面板

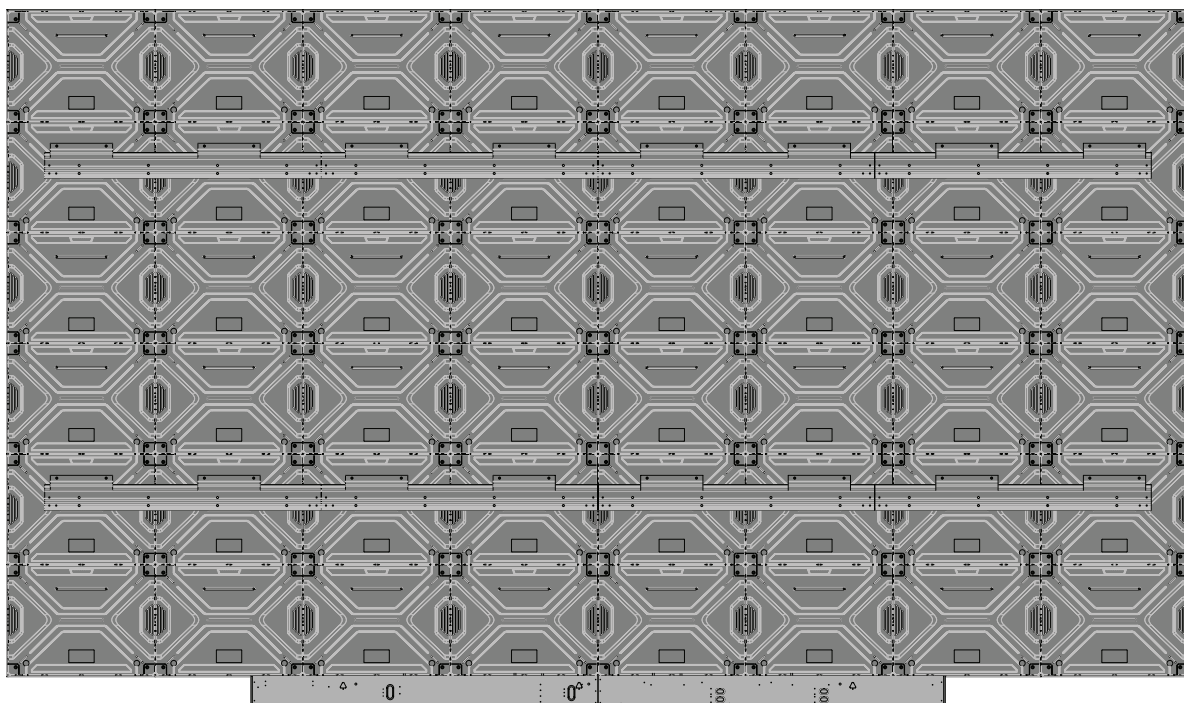

控制面板和 I/O

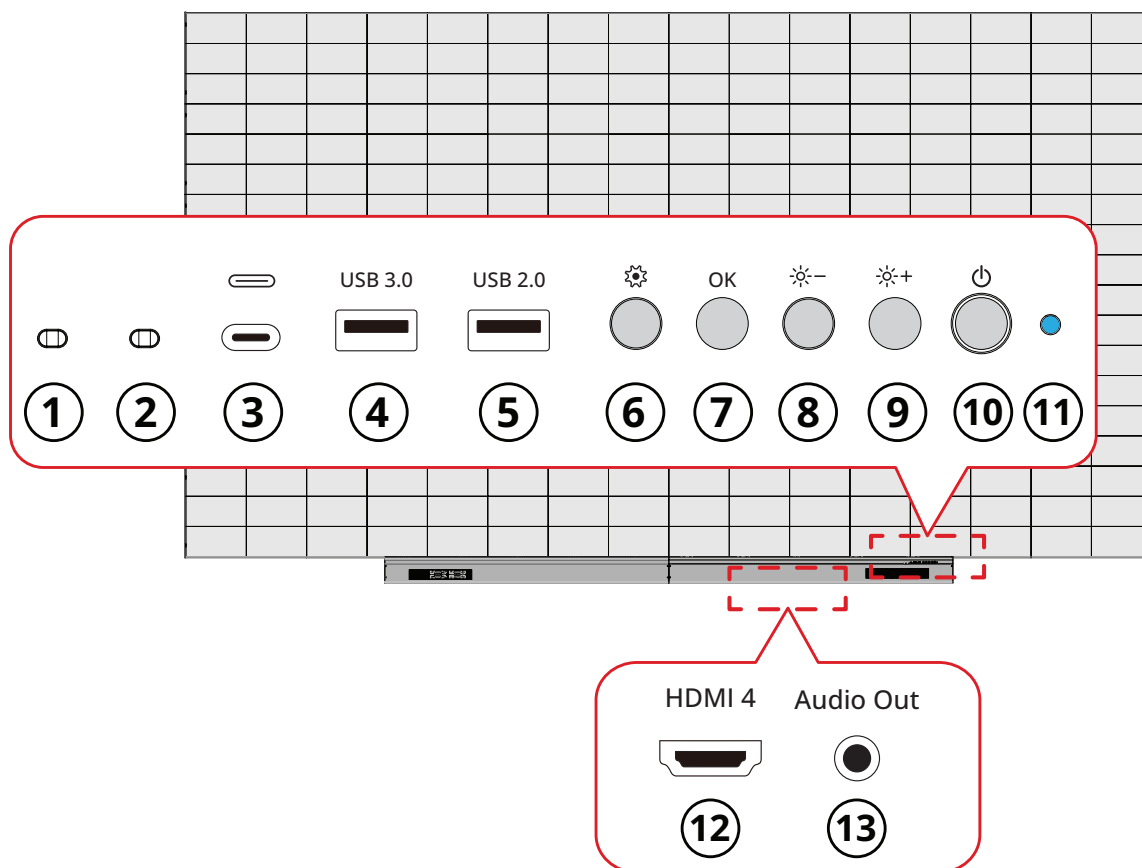

項目	說明
1	光感應器 環境光感應器。
2	紅外線接收器 遙控訊號接收器。
3	USB Type C USB 2.0 支援 (5V/1.0A)。
4	USB 3.0 USB 讀取器 (5V/0.9A)。
5	USB 2.0 USB 讀取器 (5V/0.5A)。
6	功能表 開啟顯示設定或螢幕顯示 (OSD) 選單。
7	亮度／確定 <ul style="list-style-type: none"> • 亮度調整按鈕。 • 在 OSD 選單開啟時，確認選擇。
8	亮度調低 調低亮度。
9	亮度調高 調高亮度。
10	電源 電源開啟、待機和喚醒按鈕。
11	指示燈 電源狀態指示燈。
12	HDMI 4 高畫質輸入 PIP/PBP，連接至具備 HDMI 輸出的電腦、機上盒或其他視訊裝置。
13	音訊輸出 音訊輸出至外部音訊裝置。

I/O 連接埠

備註：拆下系統控制盒蓋的右側，可使用下列 I/O 連接埠。

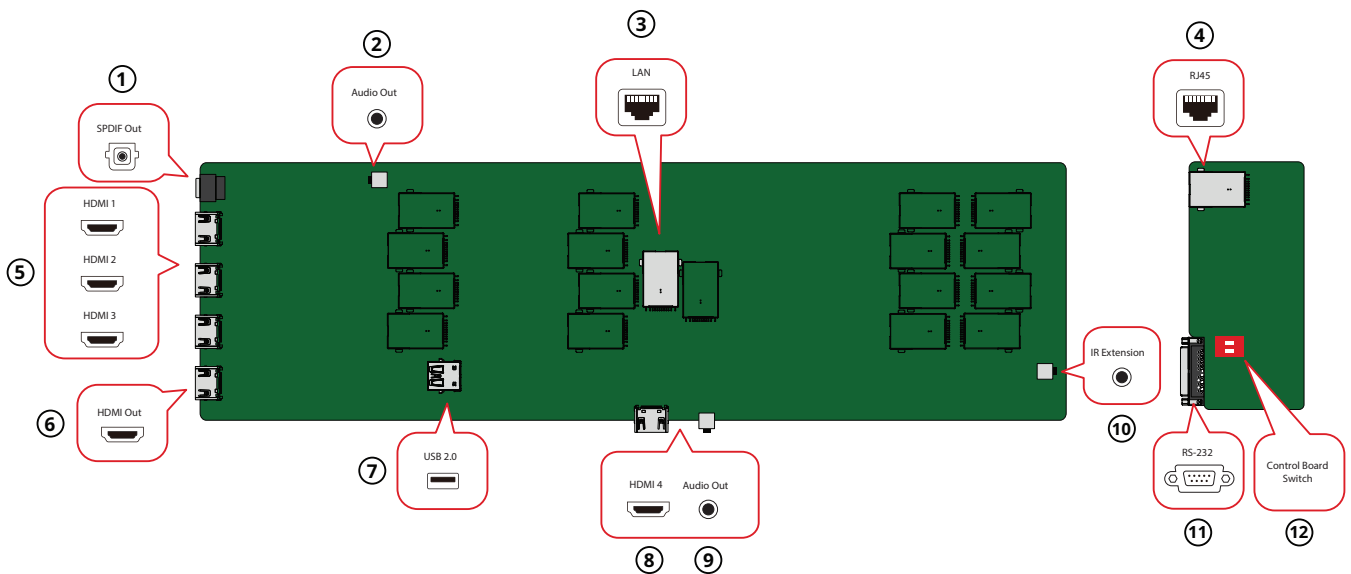

項目	說明	
1	SPDIF 輸出	多通道光纖音訊訊號。
2	音訊輸出	音訊輸出至外部音訊裝置。
3	LAN	標準 RJ45 (10M/100M/1000M) 網際網路連線介面。
4	RJ45	標準 RJ45 控制連接介面。
5	HDMI 1/2/3	高畫質輸入 PIP/PBP，連接至具備 HDMI 輸出的電腦、機上盒或其他視訊裝置。
6	HDMI 輸出	將顯示器的內容延伸至另一個顯示裝置。
7	USB 2.0	USB Type A 供電用連接埠 (5V/2A)。
8	HDMI 4	高畫質輸入 PIP/PBP，連接至具備 HDMI 輸出的電腦、機上盒或其他視訊裝置。 備註： 無須拆下系統控制盒蓋，也可使用此連接埠。
9	音訊輸出	音訊輸出至外部音訊裝置。 備註： 無須拆下系統控制盒蓋，也可使用此連接埠。
10	IR 延伸	延伸 IR 接收器的連接點。
11	RS-232	序列控制連接埠。
12	控制板開關	控制板的控制開關。 備註： 請務必切換至左側，以進行 RS-232 控制。

遙控器

按鈕		說明
1	電源	開啟或關閉顯示器。
2	來源	選擇輸入來源。
3	亮度	調整螢幕的亮度。
4	Blank	將目前畫面變成黑畫面。
5	方向	瀏覽選單和進行調整。
6	確定	確認選擇。
7	功能表	開啟顯示設定或螢幕顯示 (OSD) 選單。
8	返回	返回上一個畫面或退出選單。
9	首頁	前往首頁畫面。
10	音量控制	調整音量。
11	靜音	關閉顯示器的聲音。
12	快轉／倒轉	移至下一個或上一個內容。
13	播放／暫停	播放或暫停內容。

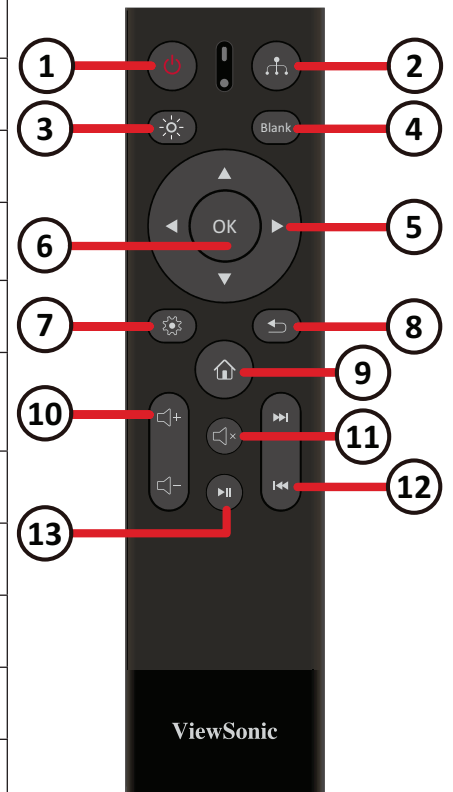

藍牙遙控器配對

若要配對遙控器：

1. 確定藍牙已啟用，前往：**Settings (設定) > Network (網路) > Bluetooth (藍牙) > Enable (啟用)**。
2. 按住**選單** (⚙️) 和**返回** (↶) 按鈕大約三秒，直到遙控器上的指示燈閃爍藍燈。
3. 如果配對成功，畫面上將出現快顯訊息。

備註： 如果一分鐘後配對失敗，請重複上述步驟 1 再試一次。

遙控器接收器範圍

遙控器的工作範圍，如下所示。有效範圍是 20 英尺 (6 公尺)，左右 30°。請確保無任何物體阻礙遙控器的訊號傳送至接收器。

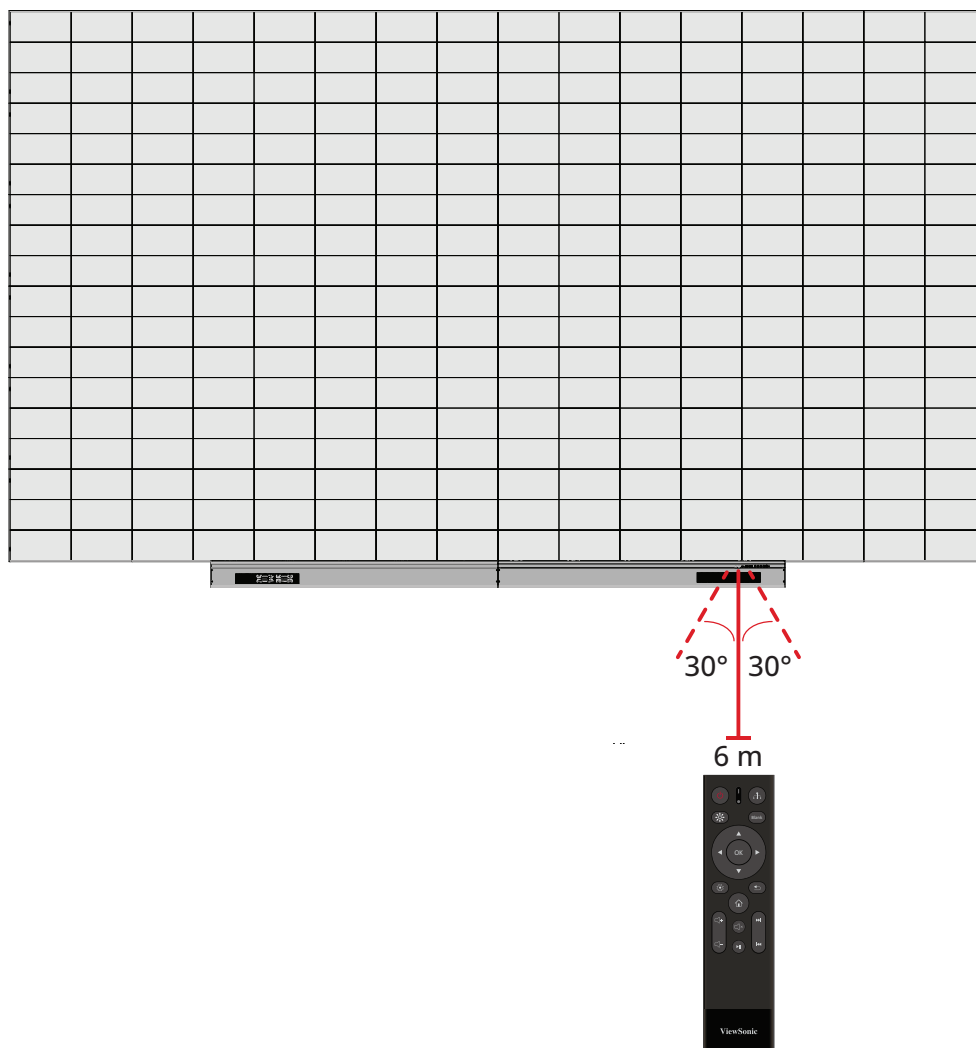

IR 延伸

如果需要額外的 IR 接收器，可將 IR 延長線連接至顯示器的 IR 延伸連接埠。

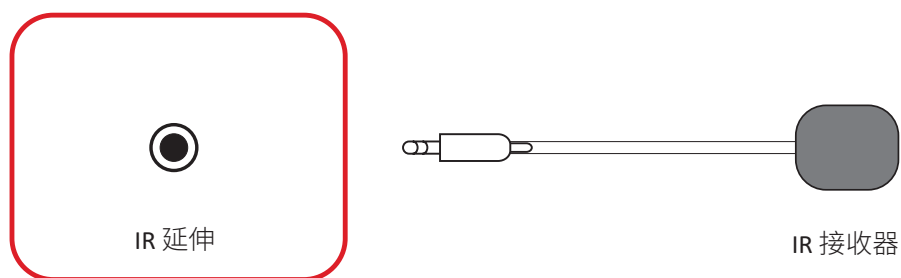

備註： 拆下系統控制盒蓋可使用 IR 延伸連接埠。

裝入遙控器電池

遙控器由兩個 1.5v「AAA」電池供電。

若要將電池裝入遙控器：

1. 拆下遙控器背面的蓋子。
2. 裝入兩顆「AAA」電池，確保電池上的「+」符號對準電池座上的「+」。
3. 裝回蓋子，方式是將蓋子與遙控器上的插槽對齊並卡入定位。

警告： 如果電池極性安裝錯誤，將有爆炸風險。

備註：

- 建議您勿混用電池類型。
- 避免暴露於熱或蒸氣。
- 請勿讓水或其他液體濺到遙控器上。如果遙控器變濕，請立即擦乾。
- 務必以環保的方式棄置舊電池。欲深入瞭解如何安全地棄置電池，請與當地政府聯繫。

建立連接

連接至視訊

HDMI



將 HDMI 線從外部裝置連接到顯示器上的 **HDMI 1/HDMI 2/HDMI 3/ HDMI 4** 連接埠。

備註： 拆下系統控制盒蓋可使用 **HDMI 1/HDMI 2/HDMI 3** 連接埠。

HDMI 輸出



若要透過外部顯示裝置輸出視訊，請將 HDMI 線連接至外部顯示裝置的 **HDMI 輸入** 連接埠，另一端連接至顯示器的 **HDMI 輸出** 連接埠。

備註： 拆下系統控制盒蓋可使用 **HDMI 輸出** 連接埠。

USB 連接

USB Type A

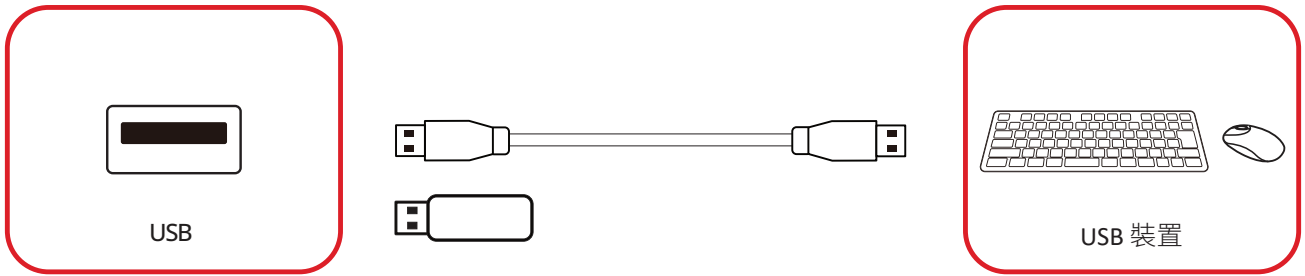

將 USB 裝置或儲存磁碟機插入顯示器控制面板上的 USB Type A (USB 3.0 或 USB 2.0) 連接埠。

備註： 拆下系統控制盒蓋可使用額外的 USB Type A 連接埠；但其僅用於電力傳輸 (5V/0.5A)。

USB Type C

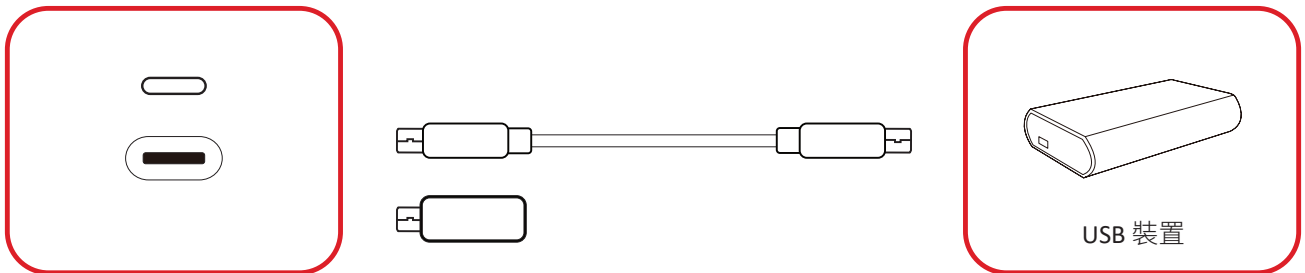

將 USB 裝置或儲存磁碟機插入顯示器控制面板上的 USB Type C (C) 連接埠。

備註： USB Type C 連接埠僅用於資料傳輸。

網路連線

LAN



若要連線至網路，請將乙太網路線連接至網路，然後將另一端連接至顯示器的 LAN 連接埠。

備註： 拆下系統控制盒蓋可使用 LAN 連接埠。

控制連接

RS-232 (DB 9-pin)



使用 RS-232 序列線將顯示器連接至外部電腦或控制系統時，可遠端控制某些功能，例如：電源開啟和關閉、音量調整、輸入選擇、亮度等。

備註： 拆下系統控制盒蓋可使用 **RS-232** 連接埠。

RJ45 (LAN)

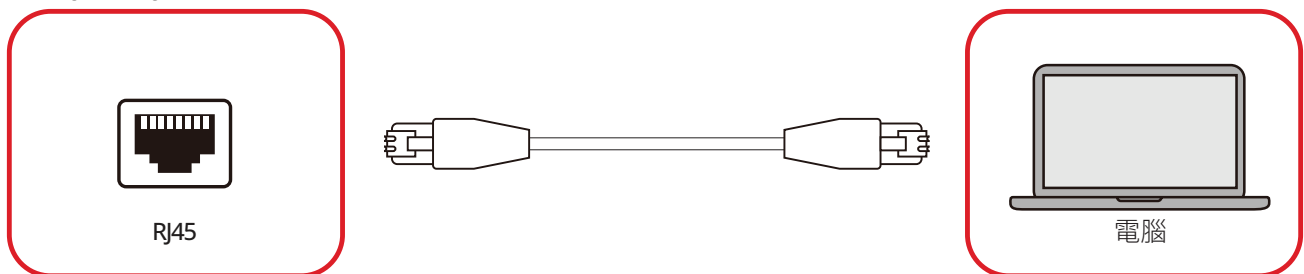

使用乙太網路線將顯示器連接至外部電腦或控制系統時，可遠端控制某些功能，例如：電源開啟和關閉、音量調整、輸入選擇、亮度等。

備註： 拆下系統控制盒蓋可使用 **RJ45** 連接埠。

音訊連接

音訊輸出

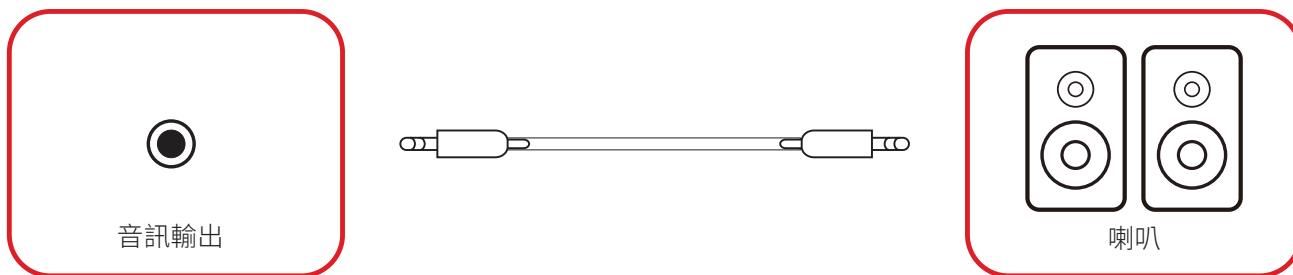

若要透過外部揚聲器播放來自顯示器的音訊，請將音訊纜線的一端連接至外部揚聲器，另一端連接至顯示器的**音訊輸出**連接埠。

備註： 顯示器配備兩個**音訊輸出**連接埠，從外部可使用其中之一，拆下系統控制盒蓋可使用另一個。

SPDIF

若要透過外部揚聲器播放來自顯示器的音訊，請將光纖纜線的一端連接至外部揚聲器，另一端連接至顯示器的**SPDIF 輸出**連接埠。

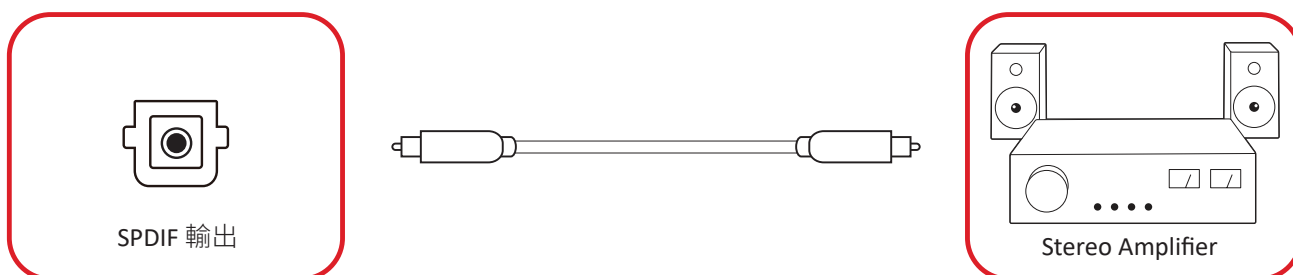



備註： 拆下系統控制盒蓋可使用**SPDIF 輸出**連接埠。

使用顯示器

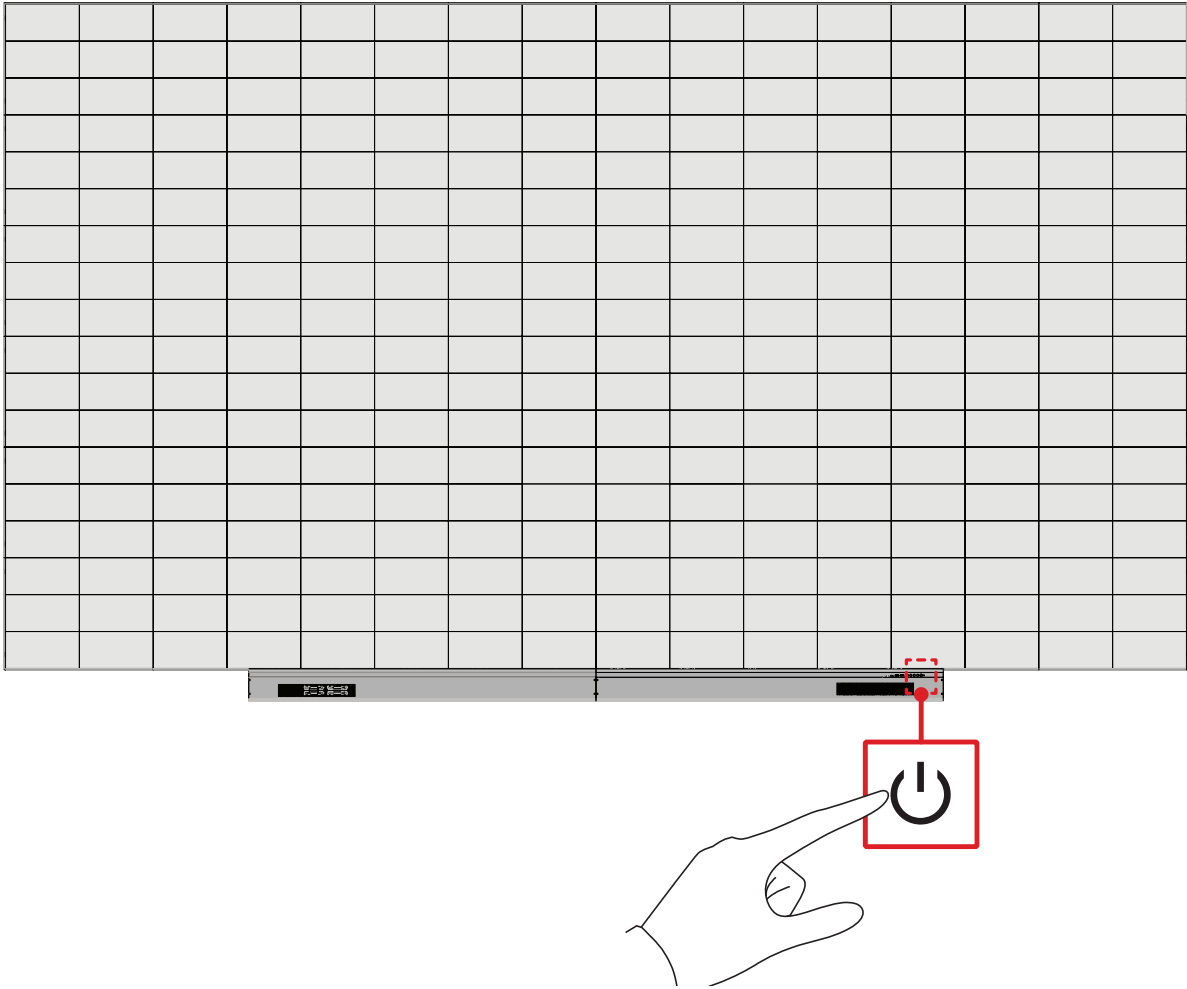
開啟／關閉 LED 顯示器



1. 確定電源線已連接並插入電源插座。
2. 按  電源按鈕開啟 LED 顯示器。
3. 若要關閉 LED 顯示器，請再按一次  電源按鈕。

Home Screen (首頁畫面)

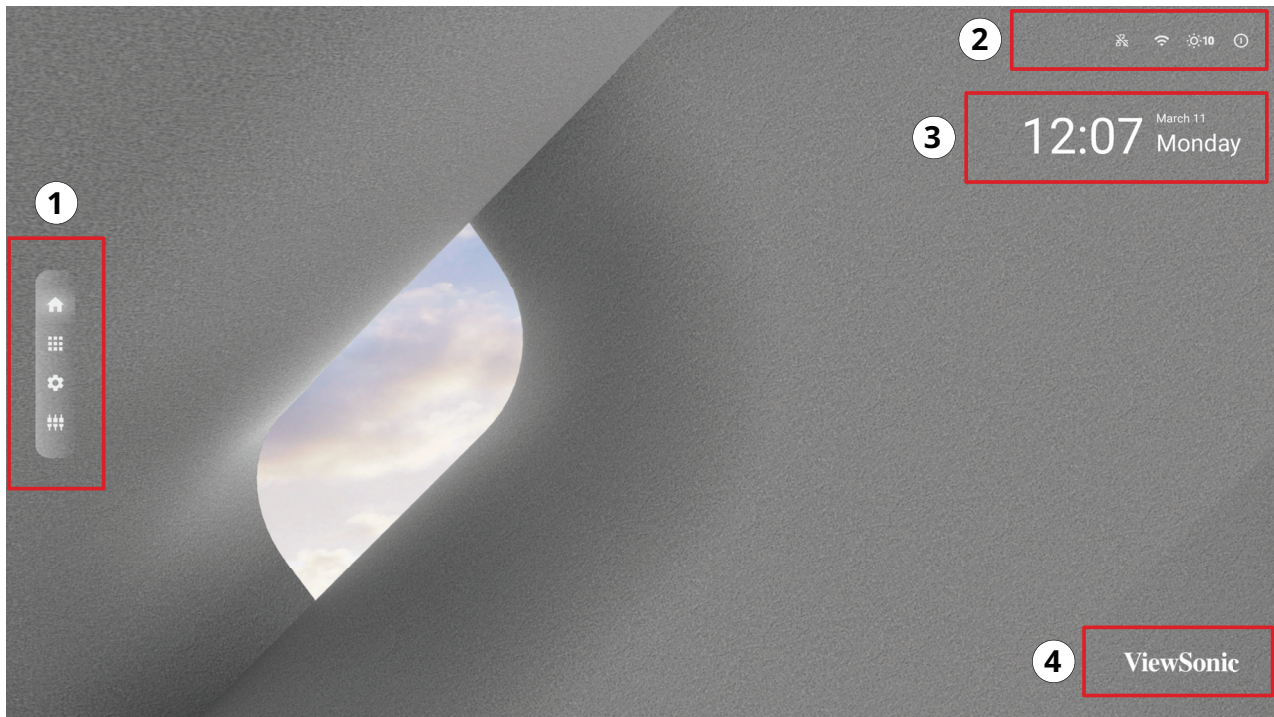

編號	項目	說明
1	主功能表	存取 Home Screen (首頁畫面) 、 APP Center (應用程式中心) 、 Settings (設定) 和 Input Source (輸入來源) 。
2	快速存取	快速存取 LAN、Wi-Fi、亮度和電源。 備註： 僅鍵盤和滑鼠支援。
3	日期與時間	也可以隱藏首頁畫面上的日期與時間： Settings (設定) > Device (裝置) > Launcher Settings (啟動器設定)
4	ViewSonic 標誌	也可以隱藏首頁畫面上的標誌： Settings (設定) > Display (顯示) > Launcher Settings (啟動器設定)

瀏覽首頁畫面

遙控器

可使用遙控器輕鬆瀏覽首頁畫面。使用遙控器時，請務必保持在 IR 接收器範圍內，如下所示：

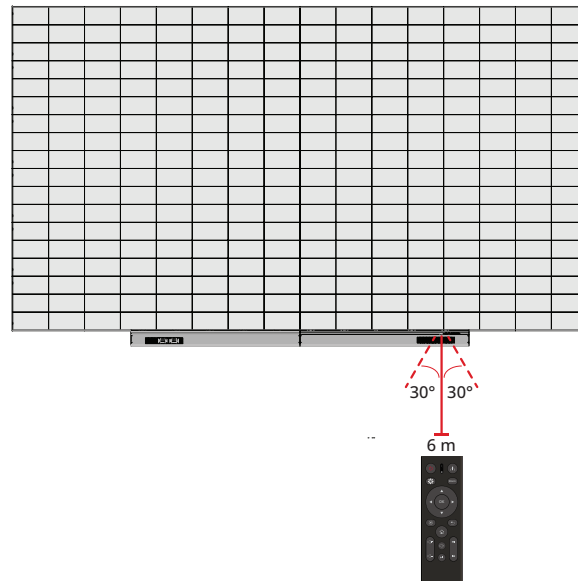

鍵盤和滑鼠

連接至顯示器的 USB Type-A 連接埠時，也可以使用鍵盤和滑鼠瀏覽首頁畫面。

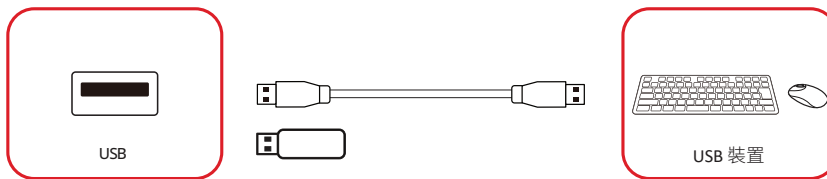

使用時，滑鼠指標將在顯示器上顯示為橘點：

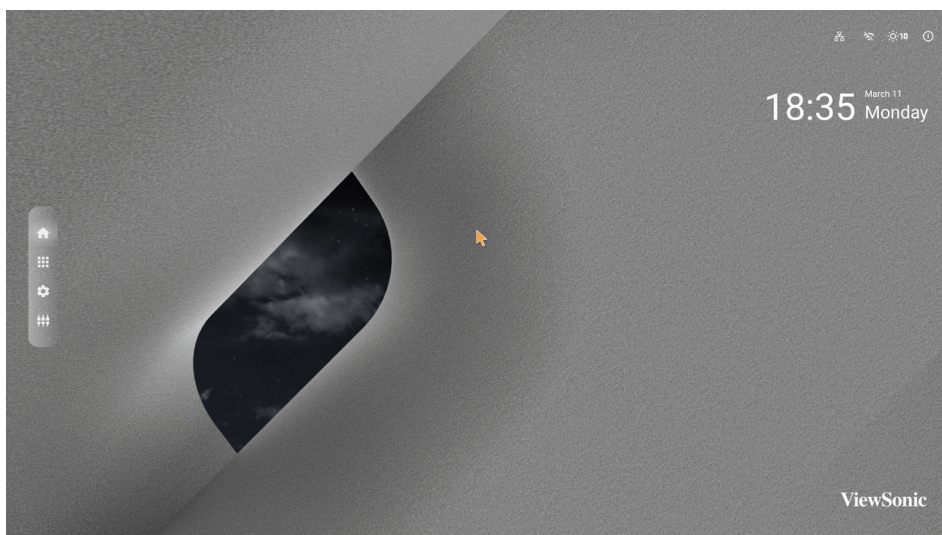

- 按滑鼠左鍵可確認操作。
- 按滑鼠右鍵可回到上一層。

應用程式中心

已安裝應用程式將位於應用程式中心。

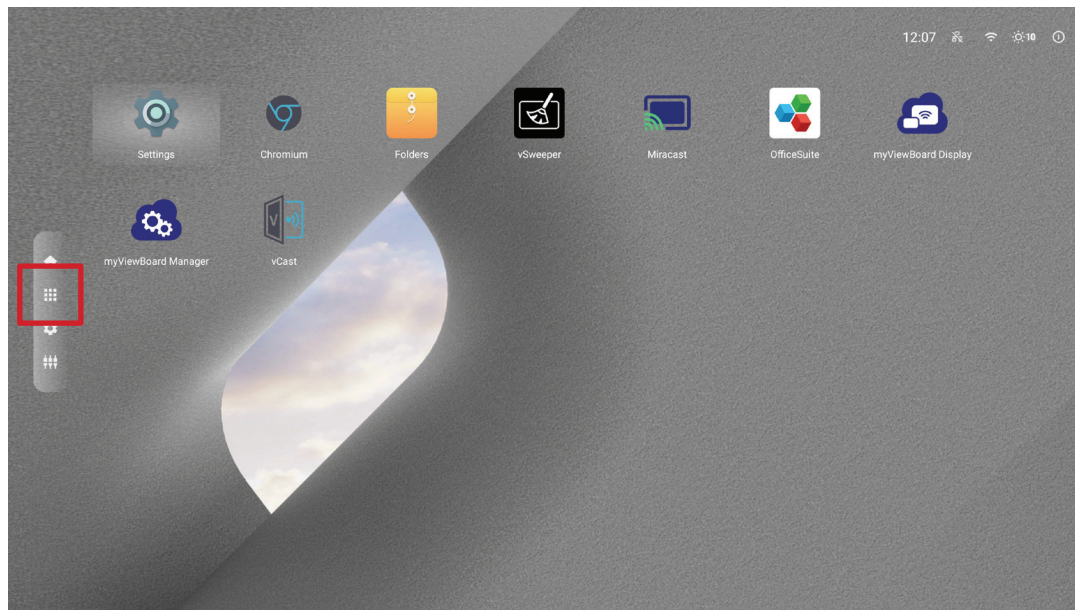

圖示	名稱	說明
	設定	調整和檢視顯示器的設定。
	Chromium	網頁瀏覽器。
	資料夾	檔案總管。
	vSweeper	資源管理工具。
	Miracast	無線螢幕鏡像。
	OfficeSuite	建立文件、試算表和簡報。
	myViewBoard Display	無線鏡像桌面。
	myViewBoard Manager	遠端裝置管理。
	vCast	接收來自其他裝置的投放內容。

備註：預裝應用程式如有變更，恕不另行通知。

Input Source (輸入來源)



顯示器支援兩個輸入來源：**Home (首頁)**，**HDMI 1**，**HDMI 2**，**HDMI 3**，**HDMI 4** 和 **Custom (自訂)**。

備註： **Custom (自訂)** 輸入來源用以快速存取自訂應用程式。若要選擇自訂應用程式，請前往：**Settings (設定)** > **Device (裝置)** > **Signage Display (看板顯示器)** > **Custom App (自訂應用程式)**。

Settings (設定)

調整和檢視顯示器的設定。

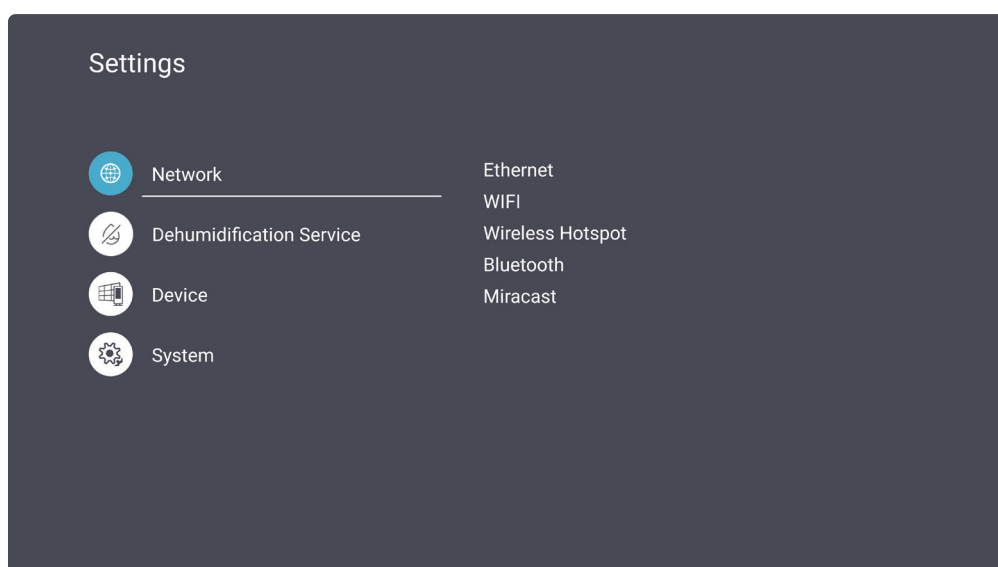
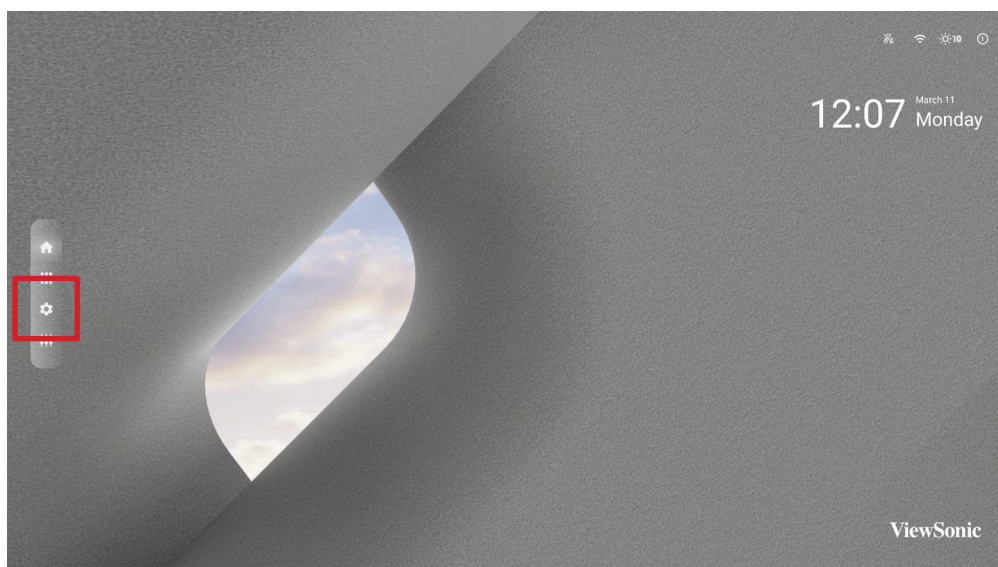

功能表	說明
Network (網路)	檢視和調整 乙太網路、Wi-Fi、無線熱點、藍牙、Miracast
Dehumidification Service (除濕服務)	檢視和調整除濕設定以及啟動除濕程序。
Device (裝置)	檢視和調整看板顯示器、系統工具、顯示、應用程式、音訊、實體鍵盤、輸入法和啟動器設定。
System (系統)	檢視和調整日期與時間以及關於設定。

設定功能表樹狀結構

主功能表	子功能表	選單選項	
Network	Ethernet	Main Switch	Disable
			Enable
		Ethernet Configuration	Connection Type
			Mac Address
	Wi-Fi	Disable	
		Enable	
		Add Wi-Fi	
	Wireless Hotspot	Main Switch	Disable
			Enable
		Hotspot Configuration	Network Name
			Security Type
	Bluetooth	Bluetooth	Disable
			Enable
		Available Device	
	Miracast	Main Switch	Disable
Enable			
Detail		Name	
Dehumidification Service	Dehumidification Settings	Dehumidification Level	Shutdown
			Low
			Middle
			High
	Begin Dehumidification Now		

主功能表	子功能表	選單選項		
Device	Signage Display	General Settings	Signage Display Name	
			Boot Logo	
		Source Settings	Custom App	
		Credential Settings	Trusted Credentials	
			User Credentials	
			Install from Storage	
			Clear Credentials	
		Security	External Storage	
			Unknown Sources	
			Privacy and Copyright Protection	
			App Authority	
		System Tools	Clear Storage	All
	Internal Storage			
	USB Storage			
	Reset		Factory Reset	
	Import & Export		Export Signage Display Settings	
		Import Signage Display Settings		
	Clone	Clone Media Files		
	Display	Font Size		
		Screen Saver		
	Apps	Running		
		All		
		Download		
	Physical Keyboard			
	Launcher Settings	ViewSonic Logo		On
				Off
Date & Time		On		
		Off		
Input Method	Theme			

主功能表	子功能表	選單選項	
System	Date & Time	Select Time Zone	
		NTP Server	
	About	Local System Updates	
		Online System Updates	
		Asset Tagging	
		Legal Information	
		Android Version	
		Kernel Version	
		Build Number	
		Operation Hours	

Network (網路)

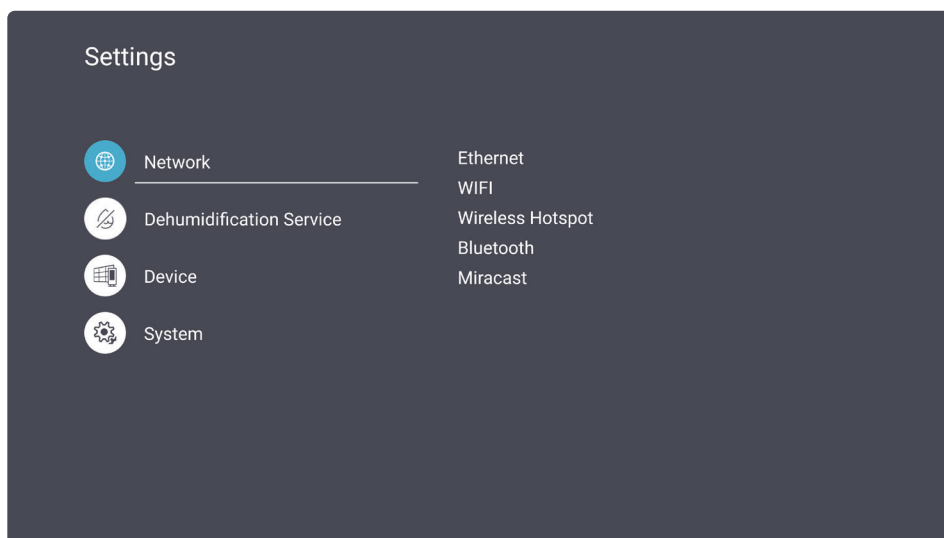

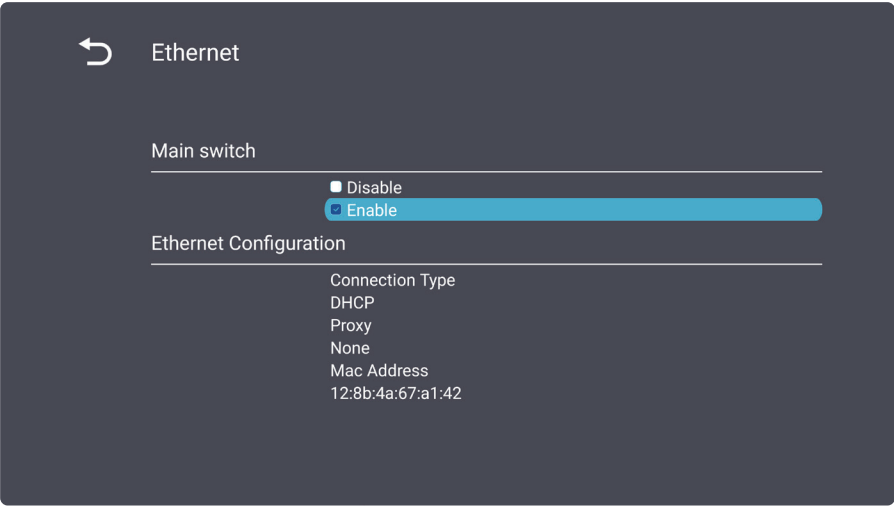
子功能表	說明
<p>Ethernet (乙太網路)</p>	<p>啟用或停用乙太網路以及加以配置。</p>  <p>The screenshot shows the 'Ethernet' configuration screen. At the top, there is a back arrow and the title 'Ethernet'. Below it, the 'Main switch' is set to 'Enable', indicated by a blue bar. Underneath, the 'Ethernet Configuration' section lists: Connection Type (DHCP), Proxy (None), and Mac Address (12:8b:4a:67:a1:42).</p>

子功能表

說明

Wi-Fi

開啟 Wi-Fi 選擇介面以啟用或停用 Wi-Fi，並連線至 Wi-Fi 網路。

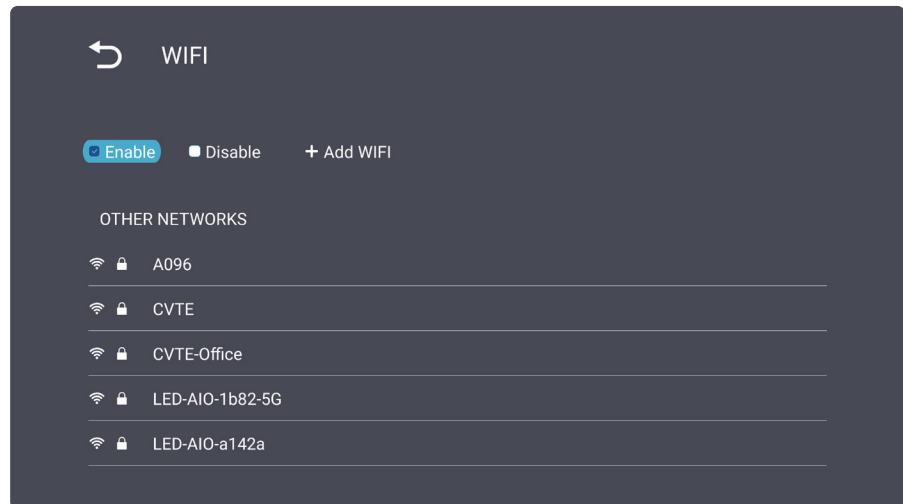

您也可以在 Wi-Fi 選擇畫面中選擇 **Add Network (新增網路)**，以手動新增 Wi-Fi 網路。

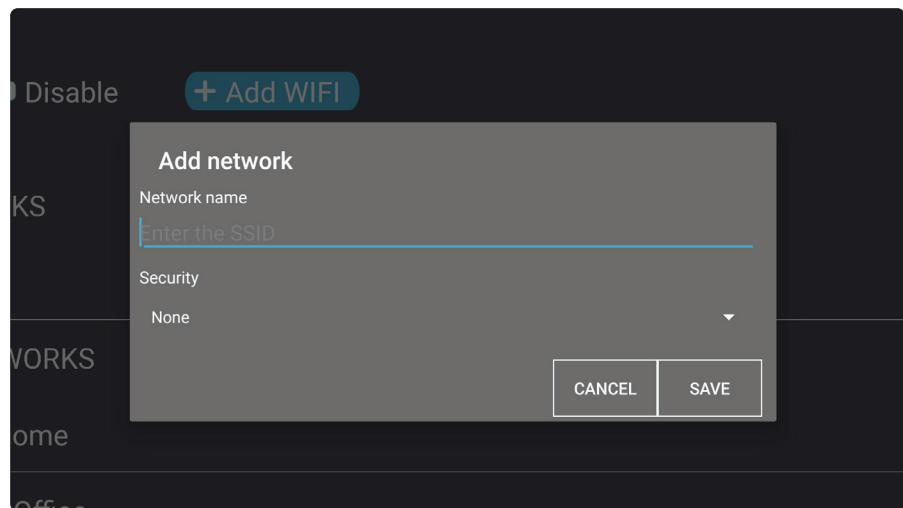

Wireless Hotspot (無線熱點)

啟用或停用無線熱點。啟用後，將顯示熱點名稱並且可連線至熱點。

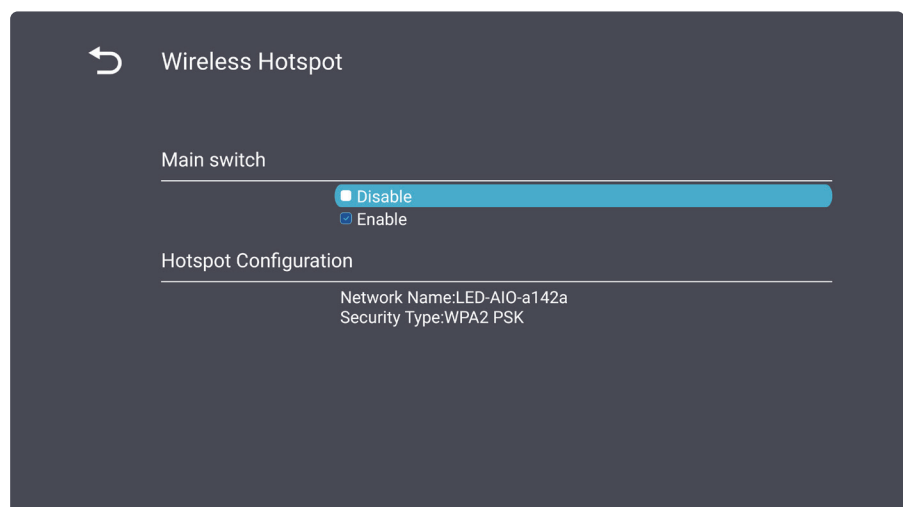

子功能表	說明
<p>Bluetooth (藍牙)</p>	<p>啟用或停用藍牙。啟用後，將顯示並且可連線至可用的裝置。</p>  <p>備註：無法使用遙控器調整已連線藍牙揚聲器的音量。</p>
<p>Miracast</p>	<p>啟用或停用 Miracast。</p> 

Dehumidification Service (除濕服務)

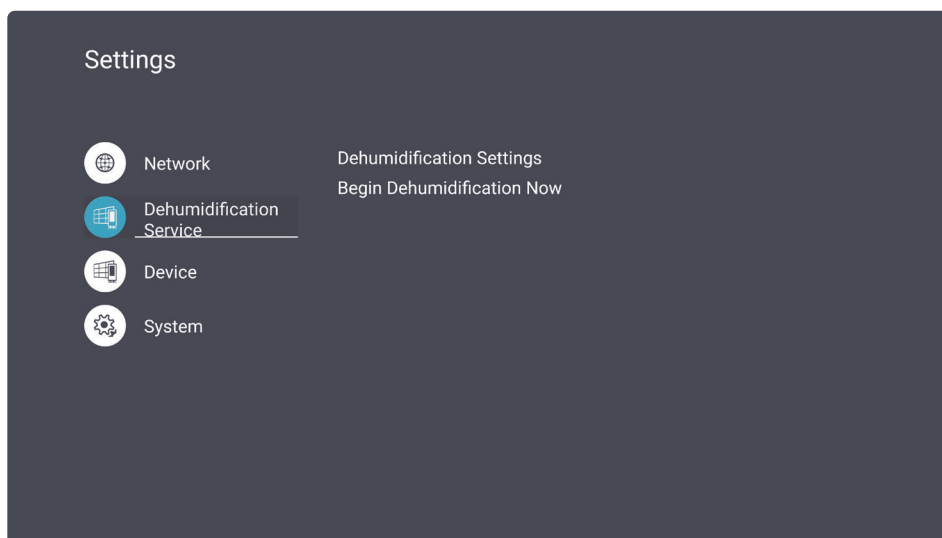

子功能表	說明
<p>Dehumidification Settings (除濕設定)</p>	<p>設定除濕等級或加以關閉。</p>  <p>The screenshot shows the "Dehumidification Service" settings screen. At the top, there are two tabs: "Automatic dehumidification" and "Shut down". A dialog box is open in the center, titled "Dehumidification level:". It has four radio button options: "Shut down" (which is selected), "Low", "Middle", and "Height".</p>
<p>Begin Dehumidification (開始除濕)</p>	<p>手動啟動除濕程序。</p>  <p>The screenshot shows the "Dehumidification Settings" screen with the "Begin Dehumidification Now" button highlighted. A dialog box is open in the center, titled "Begin Dehumidification Now". The text inside the dialog says: "Dehumidification service will take about %s minutes. When the process is finished, the LED display will automatically turn off. Do you want to start the Dehumidification service?". At the bottom right of the dialog, there are two buttons: "CANCEL" and "OK".</p>

Device (裝置)

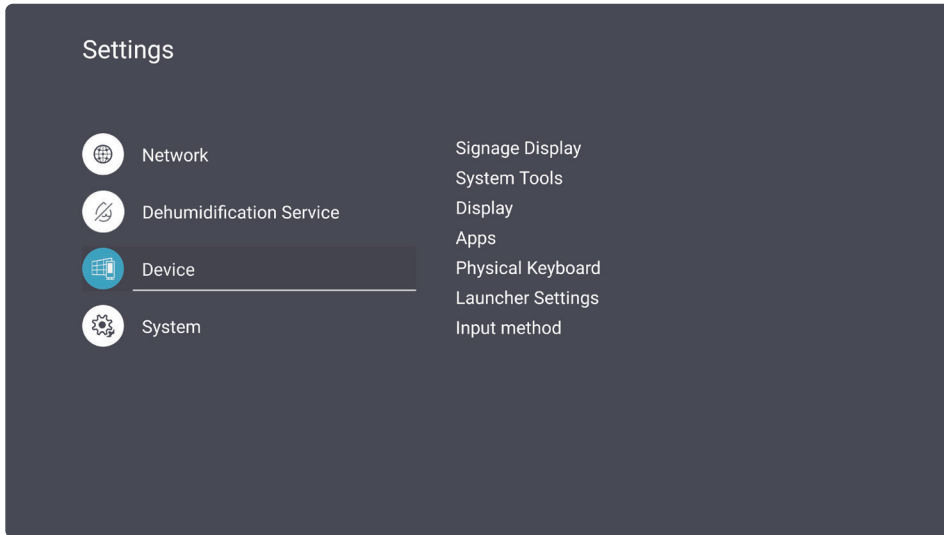

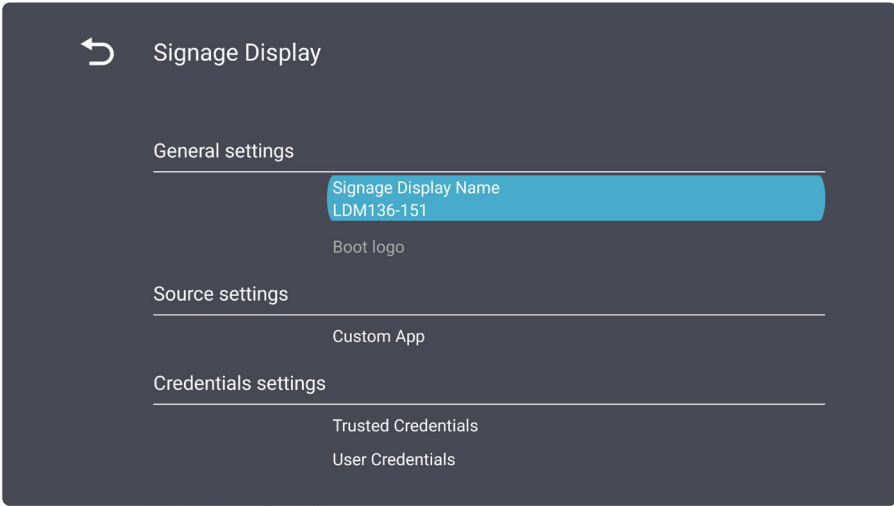
子功能表	說明
<p>Signage Display (看板顯示器)</p>	 <p>General Settings (一般設定) 設定 Signage Display Name (看板顯示器名稱) 和 Boot Logo (開機標誌)。</p> <p>Source Settings (來源設定) 將應用程式設為在選擇 Custom (自訂) 輸入來源時開啟。</p> <p>Credential Settings (憑證設定) 檢視和清除憑證以及從儲存裝置安裝。</p> <p>Security (安全性) 檢閱隱私權和版權保護、允許外部 USB 儲存裝置、以及安裝來自未知來源的應用程式。</p>

子功能表	說明
<p>System Tools (系統工具)</p>	 <p>Clear Storage (清理儲存空間) 清理內部和外部儲存裝置的儲存空間。</p> <p>Reset (重設) 將顯示器重設為出廠預設值。</p> <p>Import & Export (匯入與匯出) 匯入或匯出顯示器的設定。</p> <p>Clone (複製) 從顯示器複製媒體檔案。</p>
<p>Display (顯示)</p>	 <p>Font Size (字型大小) 設定顯示器的字體大小。</p> <p>Screensaver (螢幕保護程式) 啟用或停用螢幕保護程式。</p>

子功能表	說明																
<p>Apps (應用程式)</p>	<p>檢視關於顯示器正在執行、已下載或所有應用程式的資訊。</p>  <p>The screenshot shows the 'Apps' settings page. At the top, there are tabs for 'Running', 'All', and 'Download'. Below the tabs, a progress bar indicates '1.28GB of 3.75GB RAM Used'. A legend shows 'System(967.79MB)' in black, 'Apps(348.11MB)' in blue, and 'Available(2.46GB)' in white. Below the legend, there are sorting options: 'Sort by name' (selected) and 'App RAM usage'. A list of running applications is shown:</p> <table border="1"> <thead> <tr> <th>App Name</th> <th>RAM Usage</th> <th>Process Count</th> <th>Time</th> </tr> </thead> <tbody> <tr> <td>OfficeSuite</td> <td>101.50MB</td> <td>1 process</td> <td></td> </tr> <tr> <td>vCast</td> <td>100.77MB</td> <td>1 process</td> <td>0:27:15</td> </tr> <tr> <td>myViewBoard Display</td> <td>47.01MB</td> <td>1 process</td> <td>0:27:15</td> </tr> </tbody> </table>	App Name	RAM Usage	Process Count	Time	OfficeSuite	101.50MB	1 process		vCast	100.77MB	1 process	0:27:15	myViewBoard Display	47.01MB	1 process	0:27:15
App Name	RAM Usage	Process Count	Time														
OfficeSuite	101.50MB	1 process															
vCast	100.77MB	1 process	0:27:15														
myViewBoard Display	47.01MB	1 process	0:27:15														
<p>Physical Keyboard (實體鍵盤)</p>	<p>檢視並選擇鍵盤輸入法。</p>  <p>The screenshot shows the 'Physical Keyboard' settings page. At the top, there is a back arrow and the title 'Physical Keyboard'. The rest of the page is currently blank.</p>																

子功能表	說明
<p>Launcher Settings (啟動器設定)</p>	 <p><u>ViewSonic Logo (ViewSonic 標誌)</u> 在首頁畫面上顯示或隱藏 ViewSonic 標誌。</p> <p><u>Date & Time (日期與時間)</u> 在首頁畫面上顯示或隱藏日期與時間。</p> <p><u>Theme (主題)</u> 設定首頁畫面的主題。</p>
<p>Input Method (輸入法)</p>	<p>檢視並選擇輸入法。</p>

System (系統)

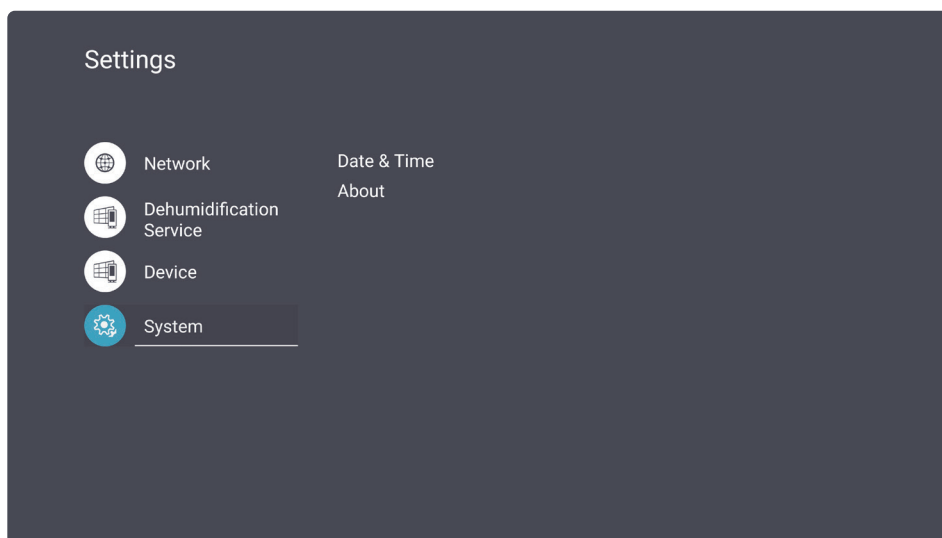

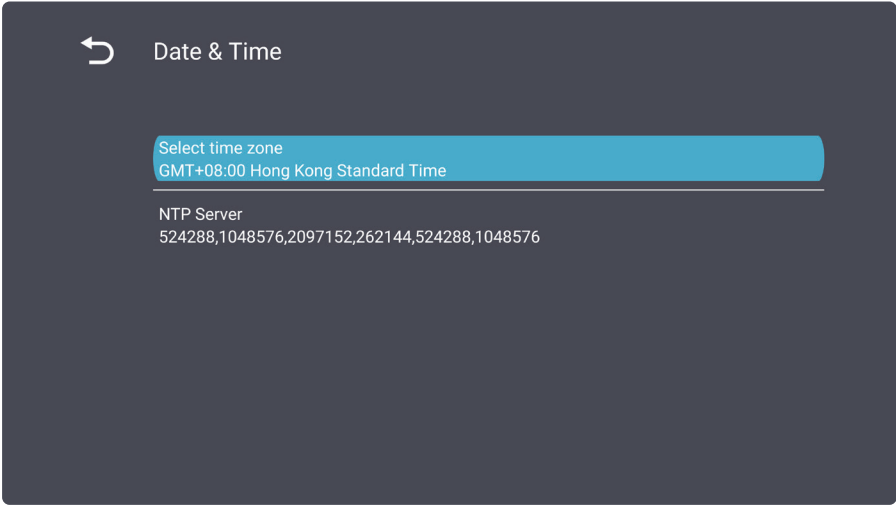
子功能表	說明
<p data-bbox="204 1099 421 1178">Date & Time (日期與時間)</p>	 <p data-bbox="493 1312 906 1348"><u>Select Time Zone (選擇時區)</u></p> <p data-bbox="509 1350 807 1386">設定顯示器的時區。</p> <p data-bbox="493 1406 852 1442"><u>NTP Server (NTP 伺服器)</u></p> <p data-bbox="509 1444 807 1480">檢視 NTP 服務資訊。</p>

子功能表

說明

About Device (關於裝置)

檢視關於顯示器的資訊、以及從本機或線上更新系統。

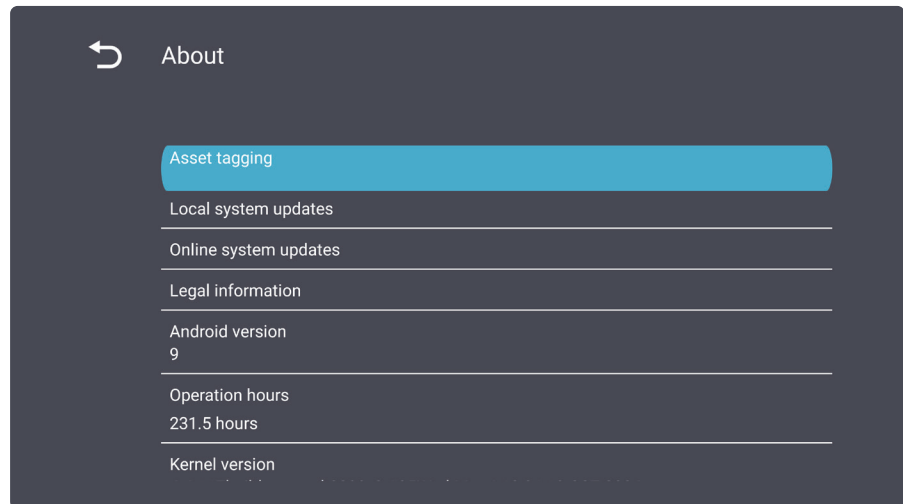

螢幕顯示 (OSD) 選單

使用螢幕顯示 (OSD) 選單調整設定。

備註： OSD 選單僅在有使用中輸入來源時才可使用，例如 HDMI。

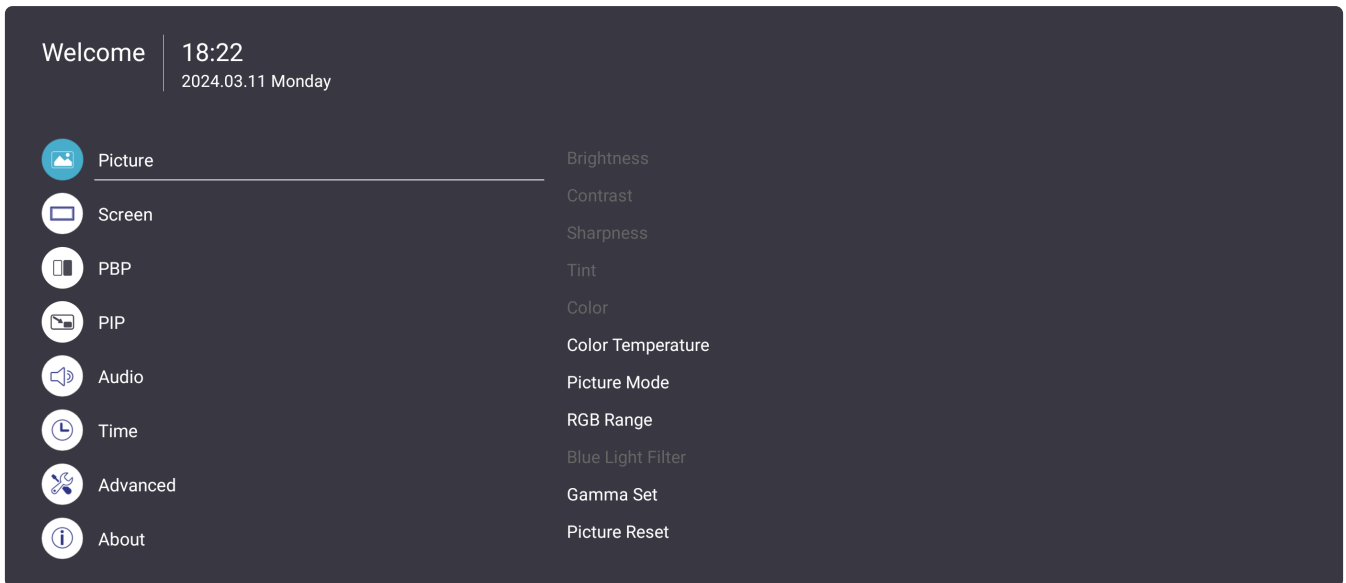

若要開啟並操作 OSD 選單：

1. 按遙控器上的 **選單 (⚙)** 按鈕。
2. 按遙控器上的 **▼/▲/◀/▶** 選擇選單項目、或調整設定值。
3. 按 **確定** 確認選擇。
4. 按 **RETURN (↵)** 按鈕回到上一層選單。
5. 按 **選單 (⚙)** 按鈕退出 OSD 選單。

螢幕顯示 (OSD) 選單樹狀結構

主功能表	子功能表	選單選項	
Picture	Brightness	(-/+ , 0~100)	
	Contrast	(-/+ , 0~100)	
	Sharpness	(-/+ , 0~15)	
	Tint	(-/+ , 0~100)	
	Color	(-/+ , 0~100)	
	Color Temperature	Warm	
		Normal	
		Cool	
		User	
	Picture Mode	Normal	
		Dynamic	
		Soft	
		User	
	RGB Range	Full Range	
		Limited Range	
Auto			
Blue Light Filter	(-/+ , 0~100)		
Gamma Set	Native		
	2.2		
	2.4		
Picture Reset	Cancel		
	Reset		
Screen	Zoom Mode	Full	
		Real	
		Dynamic	
		21:9	
	Screen Reset	Cancel	
Reset			
PBP	PBP Mode	Full Screen	
		Dual Screen	
		Three-part Screen	
		Center Screen	
		Quad Screen	
	PBP Source		
	PBP Audio		
PBP Reset			

主功能表	子功能表	選單選項		
PIP	PIP Mode	Top Left		
		Top Right		
		Bottom Left		
		Bottom Right		
	PicMain			
	PicSub			
	PIP Audio			
	PIP Reset			
Audio	Treble	(-/+, 0~24)		
	Bass	(-/+, 0~24)		
	Volume	(-/+, 0~100)		
	Maximum Volume	(-/+, 0~100)		
	Minimum Volume	(-/+, 0~99)		
	Mute	Off		
		On		
	Volume Control	Speaker		
		SPDIF		
		Headset		
	Audio Reset	Cancel		
		Reset		

主功能表	子功能表	選單選項
Time	Off Time	Off
		(10 mins~240 mins)
	Date and Time	Use Network-Provided Time
		Set Date Format
		Choose Time Zone
		Use 24-hour Format
	Schedule	Schedule List
		Enable
		Start Time
		End Time
		Input
		Day of the Week
		Every Week
	Slideshow Interval	(1s/3s/5s/10s/15s/20s/25s/30s)
	OSD Turn Off	Off
		(5~120 seconds)
	Information OSD	Off
		(1~60 seconds)
	Time Reset	Cancel
		Reset

主功能表	子功能表	選單選項	
Advanced	Saving	Panel Saving	Off
			On
		Power Save	Sleep
			Hibernate
		Light Sensing	Off
			On
	Boot	Boot On Source	Last Source
			Input
		Boot On Logo	ViewSonic
			Blue
			Black
			Custom
	Signal	Auto Signal Detection	Off
			On
		No Signal Standby	(Off/0 min/5 min/15 min/30 min)
	Port	HDMI with One Wire	Off
			On
		HDMI Version	1.4
			2.0
			Auto
USB Cloning		Import	
		Export	
USB Auto Play		Off	
	On		

主功能表	子功能表	選單選項	
Advanced	Other	Switch On State	Power Off
			Last Status
			Forced On
		Language	English
			French
			Spanish
			German
			Russian
			Dutch
			Traditional Chinese
			Simplified Chinese
			Turkish
			Arabic
		Factory Reset	Cancel
			Reset
Advanced Reset	Cancel		
	Reset		
About	Heat Status	xx° C / xx° F	
	Monitor Information	Model Name	
		Serial No.	
		Operation Hours	
		SW Version	

選單選項

Picture (圖片)

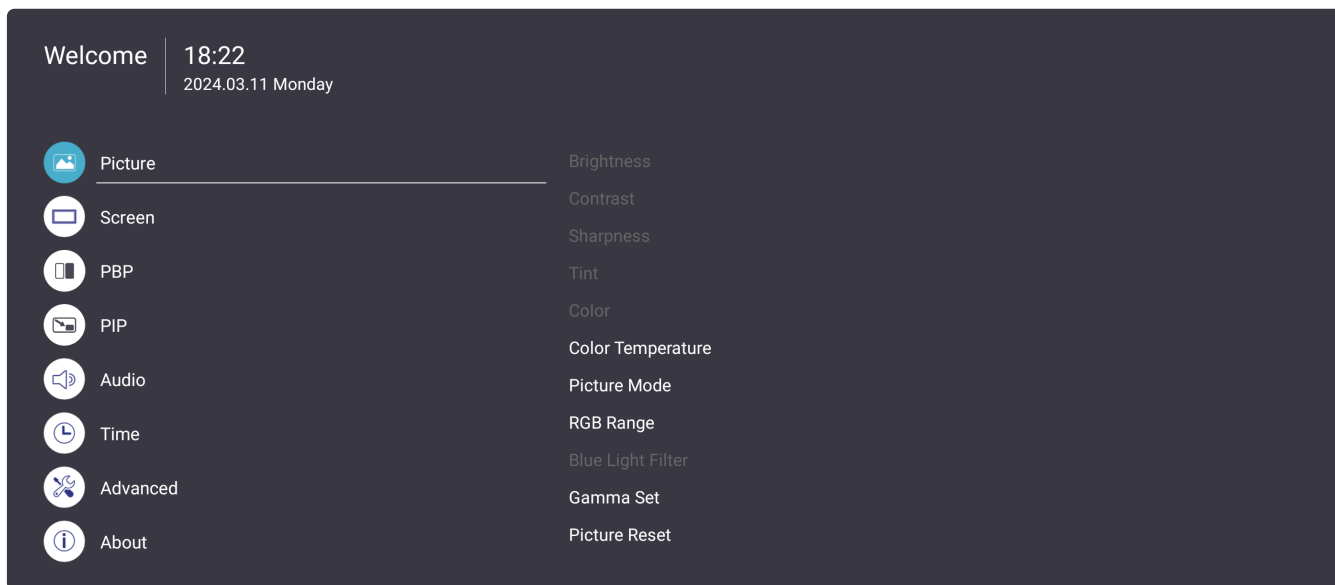

1. 按遙控器上的**選單** (⚙️) 按鈕，以顯示 OSD 選單。
 2. 然後按**確定**或使用遙控器上的 **▼/▲/◀/▶** 選擇**Picture (圖片)** 選單。
 3. 按 **▼/▲** 選擇選單選項。然後按**確定**顯示子選單，或按 **◀/▶** 調整／選擇設定。
- 備註：** 某些子選單選項可能有另一層子選單。

子功能表	說明
Brightness (亮度)	調整螢幕影像的背景黑階。
Contrast (對比)	調整影像最亮和最暗部分之間的差異程度，並變更影像中的黑白量。
Sharpness (銳利度)	調整螢幕影像的清晰度。
Tint (色調)	調整螢幕影像的色彩平衡。值越高，影像就越偏綠。值越低，影像就越偏紅。
Color (色彩)	調整螢幕影像中的色彩量。
Color Temperature (色溫)	使用克氏溫標設定色彩在螢幕上的呈現效果。
Picture Mode (圖片模式)	選擇最適合顯示器環境的模式。
RGB Range (RGB 範圍)	選擇完整範圍 (黑階和白階為完整 [0~255])、有限範圍 (黑階和白階受限制 [16~235]) 或自動。
Blue Light Filter (濾藍光)	阻擋高能量藍光，確保更舒適的觀看體驗。

子功能表	說明
Gamma Set (Gamma 設定)	手動調整顯示器的灰階亮度。
Picture Reset (影像重設)	將影像設定重設為預設值。

Screen (螢幕)

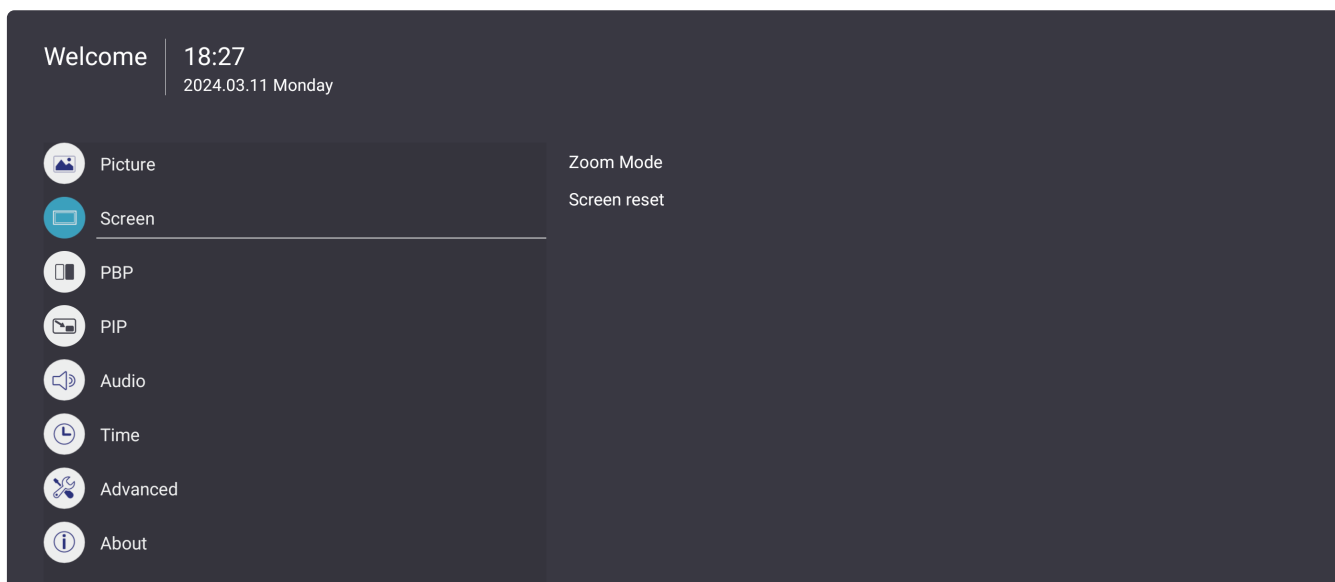

1. 按遙控器上的**選單** (⚙️) 按鈕，以顯示 OSD 選單。
2. 然後按**確定**或使用遙控器上的 **▼/▲/◀/▶** 選擇**Screen (螢幕)** 選單。
3. 按 **▼/▲** 選擇選單選項。然後按**確定**顯示子選單，或按 **◀/▶** 調整／選擇設定。

備註： 某些子選單選項可能有另一層子選單。

子功能表	說明
Zoom Mode (縮放模式)	設定螢幕影像的寬度和高度。
Screen Reset (螢幕重設)	將螢幕設定重設為預設值。

PBP (並排畫面)

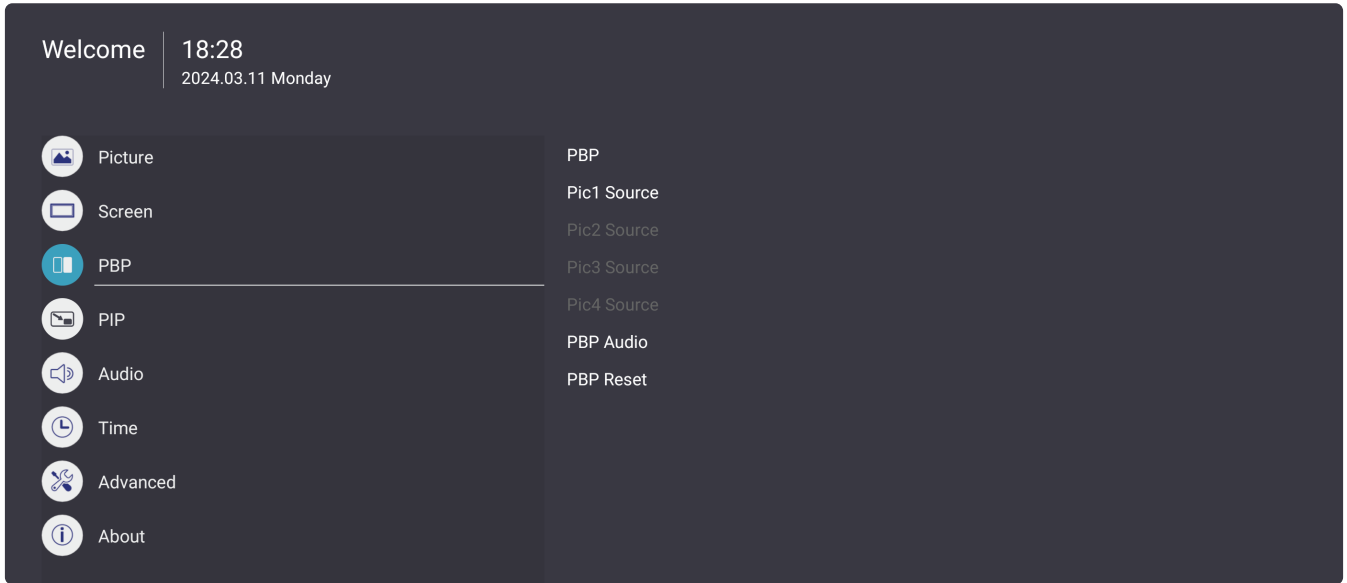

1. 按遙控器上的**選單** (⚙️) 按鈕，以顯示 OSD 選單。
 2. 然後按**確定**或使用遙控器上的 **▼/▲/◀/▶** 選擇**PBP (並排畫面)** 選單。
 3. 按 **▼/▲** 選擇選單選項。然後按**確定**顯示子選單，或按 **◀/▶** 調整／選擇設定。
- 備註：** 某些子選單選項可能有另一層子選單。

子功能表	說明
PBP Mode (PBP 模式)	選擇 PBP 畫面的類型：全螢幕、雙、三部分、中心或四。
PBP Source (PBP 來源)	設定 PBP 的視訊來源。
PBP Audio (PBP 音訊)	設定 PBP 的音訊來源。
PBP Reset (PBP 重設)	將 PBP 設定重設為預設值。

PIP (子母畫面)

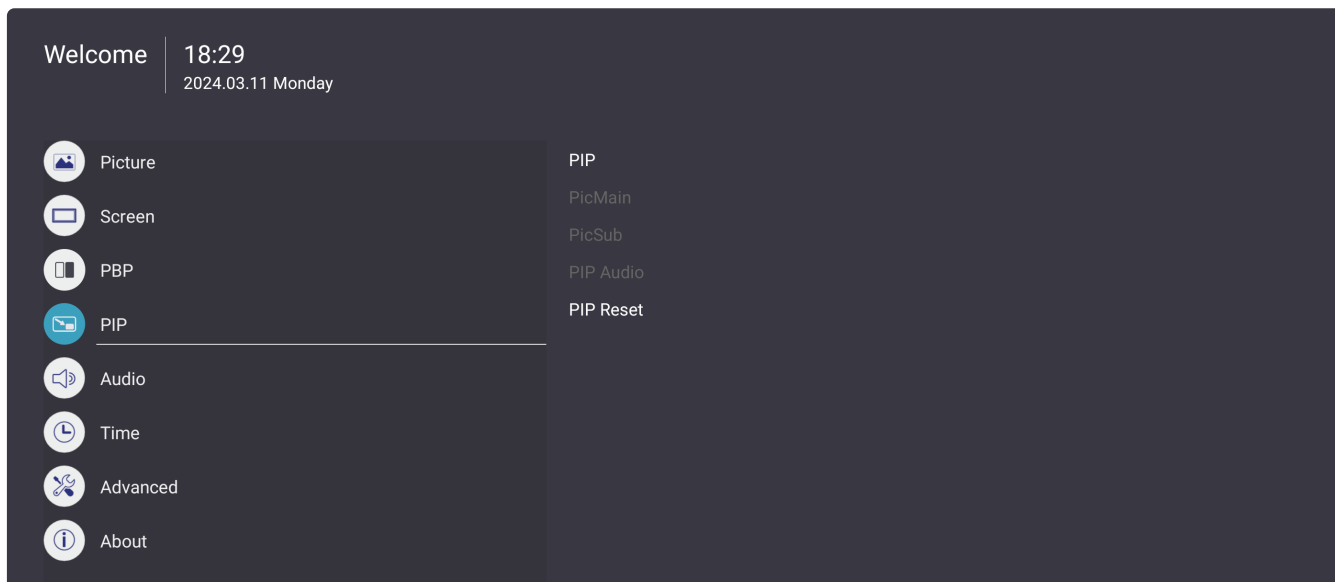

1. 按遙控器上的**選單** (⚙️) 按鈕，以顯示 OSD 選單。
2. 然後按**確定**或使用遙控器上的 **▼/▲/◀/▶** 選擇**PIP (子母畫面)** 選單。
3. 按 **▼/▲** 選擇選單選項。然後按**確定**顯示子選單，或按 **◀/▶** 調整／選擇設定。

備註： 某些子選單選項可能有另一層子選單。

子功能表	說明
PIP Mode (PIP 模式)	選擇 PIP 畫面的位置：左上、右上、左下、右下。
PicMain	設定主畫面的視訊輸入來源。
PicSub	設定子畫面的視訊輸入來源。
PIP Audio (PIP 音訊)	設定 PIP 的音訊來源。
PIP Reset (PIP 重設)	將 PIP 設定重設為預設值。

Audio (音訊)

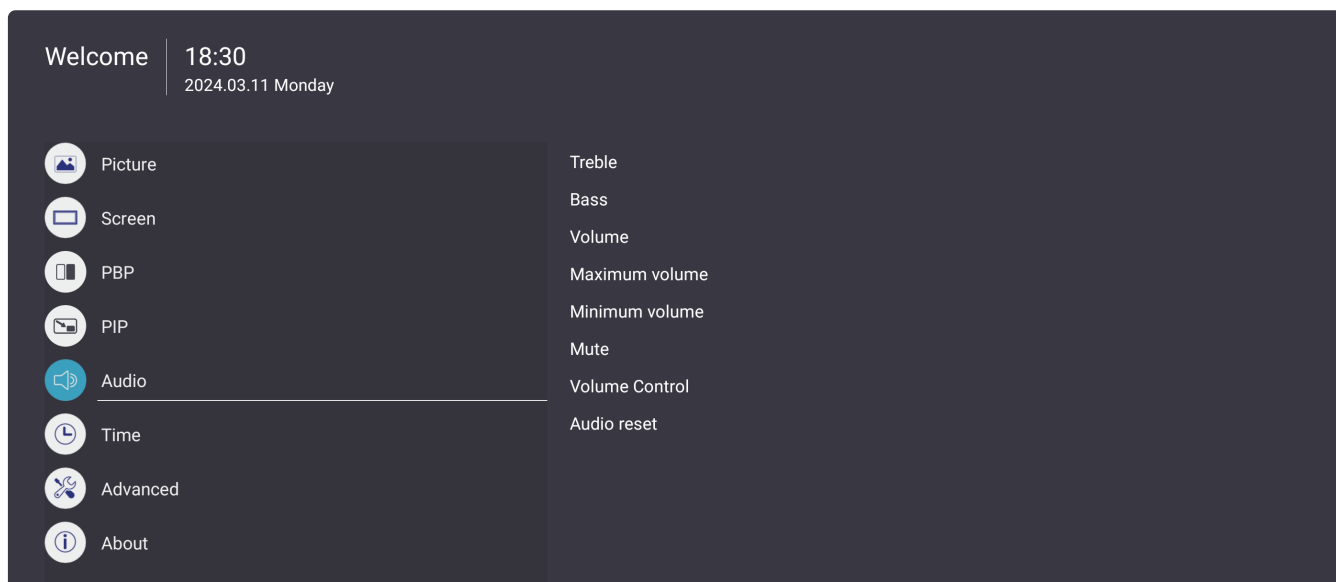

1. 按遙控器上的**選單** (⚙️) 按鈕，以顯示 OSD 選單。
2. 然後按**確定**或使用遙控器上的 **▼/▲/◀/▶** 選擇**Audio (音訊)** 選單。
3. 按 **▼/▲** 選擇選單選項。然後按**確定**顯示子選單，或按 **◀/▶** 調整／選擇設定。

備註： 某些子選單選項可能有另一層子選單。

子功能表	說明
Treble (高音)	調整顯示器的高音位準 (音調較高的聲音)。
Bass (低音)	調整顯示器的低音位準 (音調較低的聲音)。
Volume (音量)	調整顯示器的音量。
Maximum Volume (最大音量)	設定最大音量。
Minimum Volume (最小音量)	設定最小音量。
Mute (靜音)	關閉顯示器的聲音。
Volume Control (音量控制)	選擇音訊來源：顯示器的揚聲器、SPDIF 連接埠或音訊輸出連接埠。
Audio Reset (聲音重設)	將音訊設定重設為預設值。

Time (時間)

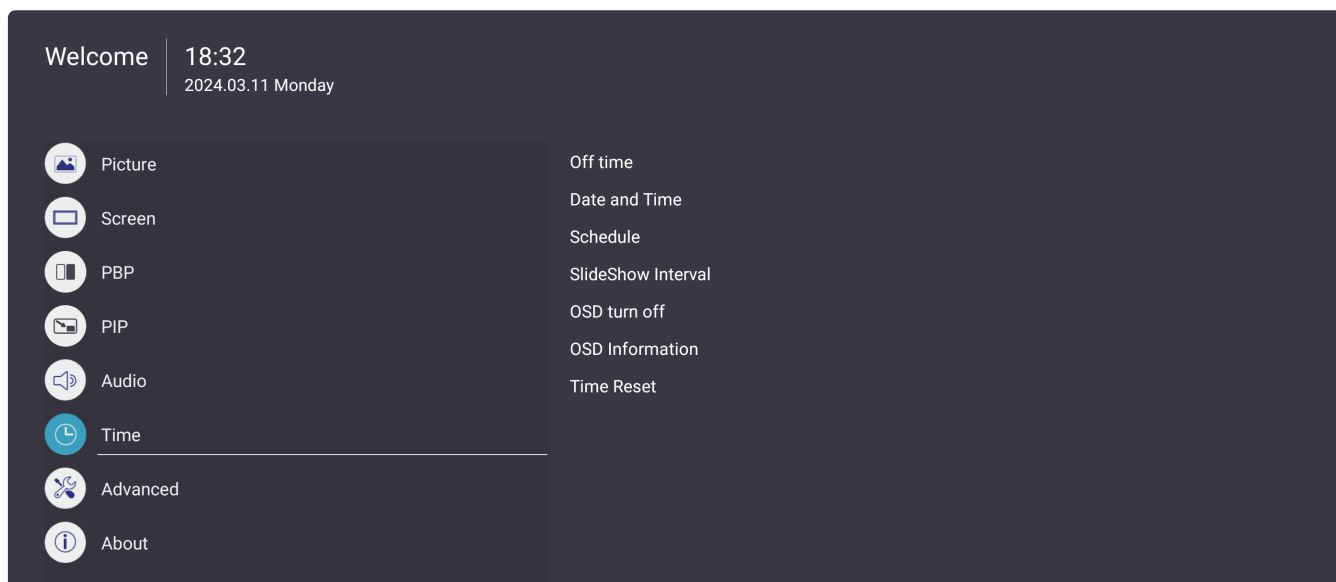

1. 按遙控器上的**選單** (⚙️) 按鈕，以顯示 OSD 選單。
2. 然後按**確定**或使用遙控器上的 **▼/▲/◀/▶** 選擇**Time (時間)** 選單。
3. 按 **▼/▲** 選擇選單選項。然後按**確定**顯示子選單，或按 **◀/▶** 調整／選擇設定。

備註： 某些子選單選項可能有另一層子選單。

子功能表	說明
Off Time (關閉時間)	設定顯示器關閉的時間。
Date and Time (日期和時間)	設定顯示器的日期和時間。
Schedule (排程)	設定排程以開啟和關閉顯示器。
Slideshow Interval (投影片間隔)	設定在投影片影像之間變換的時間間隔。
OSD Turn Off (OSD 關閉)	設定 OSD 選單停留在畫面上的時間長度。
OSD Information (OSD 資訊)	設定音量、亮度和輸入來源選單，停留在畫面上的時間長度。
Time Reset (時間重設)	將時間設定重設為預設值。

Advanced (進階)



1. 按遙控器上的**選單** (⚙️) 按鈕，以顯示 OSD 選單。
2. 然後按**確定**或使用遙控器上的 **▼/▲/◀/▶** 選擇**Advanced (進階)** 選單。
3. 按 **▼/▲** 選擇選單選項。然後按**確定**顯示子選單，或按 **◀/▶** 調整／選擇設定。

備註： 某些子選單選項可能有另一層子選單。

子功能表	說明
Saving (節約)	<p><u>Panel Saving (面板節約)</u> 啟用後可降低影像烙印的風險。</p> <p><u>Power Save (省電模式)</u> 降低耗電量。</p>
Boot	<p><u>Boot On Source (開機來源)</u> 選擇開啟顯示器之後，要自動進入的輸入來源。</p> <p><u>Boot On Logo (開機標誌)</u> 在開啟顯示器時，顯示或隱藏標誌。</p>
Signal (訊號)	<p><u>Auto Signal Detection (自動訊號偵測)</u> 允許顯示器自動偵測和顯示可用的輸入來源。</p> <p><u>No Signal Standby (無訊號待機)</u> 設定顯示器在無輸入訊號時，進入待機模式之前的時間長度。</p>

子功能表	說明
<p>Port (連接埠)</p>	<p><u>HDMI with One Wire (單線 HDMI)</u> 啟用或停用 CEC (Consumer Electronics Control)。</p> <p>CEC 透過 HDMI 連接同步電源開啟／關閉操作。亦即是，如果將同樣支援 CEC 的裝置連接至顯示器的 HDMI 輸入，則關閉顯示器的電源時，也會自動關閉連接裝置的電源。開啟連接裝置的電源時，將自動開啟顯示器的電源。</p> <p><u>USB Cloning (USB 複製)</u> 將 OSD 選單設定儲存至 USB 儲存裝置。</p> <p><u>HDMI Version (HDMI 版本)</u> 選擇 HDMI 版本。</p> <p><u>USB Auto Play (USB 自動播放)</u> 如果啟用，則顯示器會將媒體檔案從連接的外部 USB 儲存裝置，複製到顯示器的內部儲存空間，然後自動播放媒體檔案。</p> <p>備註：如果在檔案傳輸過程中斷電，請從內部儲存空間刪除檔案並再試一次。</p>
<p>Other (其他)</p>	<p><u>Switch On State (開啟狀態)</u> 選擇下次將電源線連接至電源插座時的顯示器狀態：電源關閉 (顯示器將保持關閉)、上次狀態 (顯示器將回到先前的電源狀態) 或強制開啟 (顯示器將開啟)。</p> <p><u>Language (語言)</u> 設定 OSD 選單的語言。</p> <p><u>Factory Reset (原廠重設)</u> 將所有 OSD 選單設定重設為預設值。</p> <p><u>Advanced Reset (進階重設)</u> 將進階設定重設為預設值。</p>

About (關於)

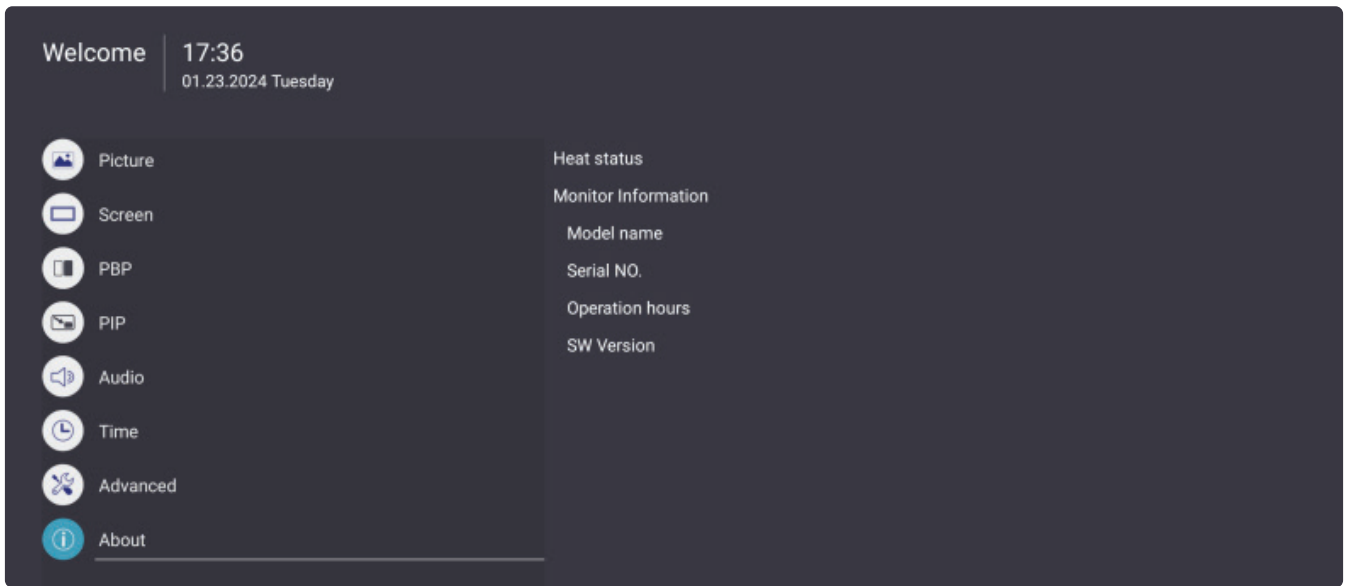

1. 按遙控器上的**選單** (⚙️) 按鈕，以顯示 OSD 選單。
2. 然後按**確定**或使用遙控器上的 **▼/▲/◀/▶** 選擇**About (關於)** 選單。
3. 按 **▼/▲** 選擇選單選項。然後按**確定**顯示子選單，或按 **◀/▶** 調整／選擇設定。

備註： 某些子選單選項可能有另一層子選單。

子功能表	說明
Heat Status (熱狀態)	檢視顯示器的最高溫度。
Monitor Information (顯示器資訊)	檢視關於顯示器的資訊，例如：型號、序號、運作時數、軟體版本。

預先安裝應用程式

vCast

結合 ViewBoard® Cast 軟體（vCast、vCast Pro、vCastSender），vCast 應用程式將允許 ViewBoard 接收使用 vCastSender 應用程式的筆記型電腦畫面 (Windows/Mac/Chrome)、和行動 (iOS/Android) 使用者的畫面、相片、影片、註釋和相機。

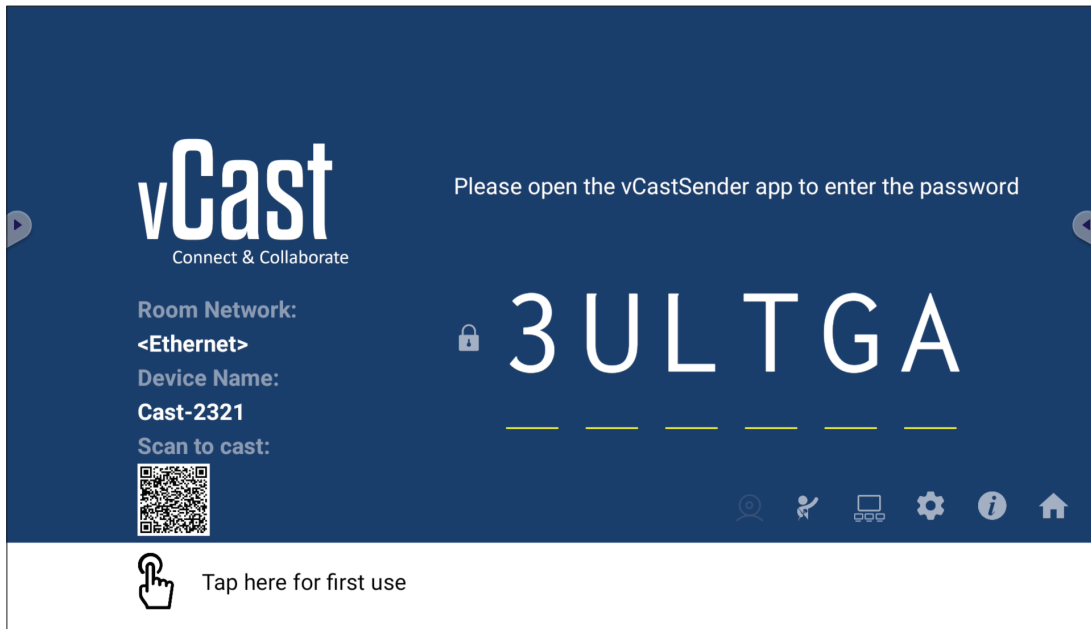

網路資訊

- 透過輸入螢幕上的 PIN 碼，將ViewBoard® Cast 軟體、筆記型電腦和行動裝置連線至同一個子網路和跨子網路。
- 已連線裝置將出現在同一個子網路連線上的**裝置清單**下。
- 如果裝置未出現在**裝置清單**下，使用者必須輸入螢幕上的 PIN 碼。
- **連接埠：**
 - » TCP 56789、25123、8121 和 8000（控制訊息連接埠和用戶端裝置音訊傳輸）
 - » TCP 8600 (BYOM)
 - » TCP 53000（要求分享畫面）
 - » TCP 52020（反向控制）
 - » TCP 52025（ViewBoard Cast 按鈕的反向控制）
 - » TCP 52030（狀態同步）
 - » TCP 52040（主持人模式）
 - » UDP 48689、25123（裝置搜尋和廣播以及用戶端裝置音訊傳輸）
 - » UDP 5353（多點傳播搜尋裝置協定）
- **要啟用的連接埠和 DNS：**
 - » 連接埠：443
 - » DNS: <https://vcastactivate.viewsonic.com>
- **OTA 服務**
 - » 伺服器連接埠：TCP 443
 - » 伺服器 FQDN 名稱：<https://vcastupdate.viewsonic.com>

顯示器群組設定

若要調整顯示器群組設定，請選擇位於畫面右下角的顯示器群組圖示 (🖥️)。

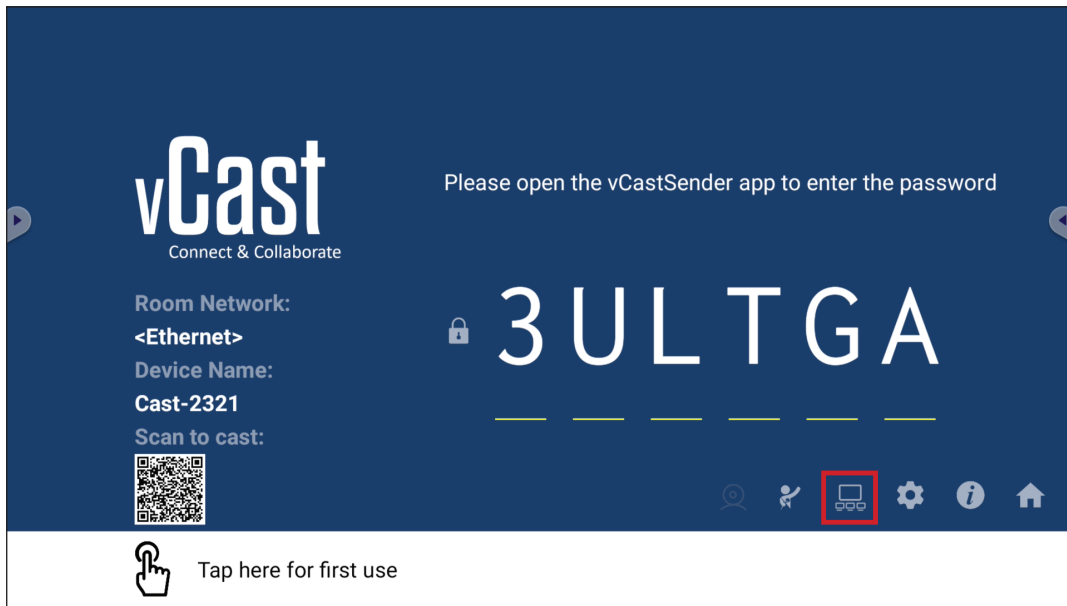

1. 開啟「開啟／關閉顯示器群組」，以啟用顯示器群組功能。

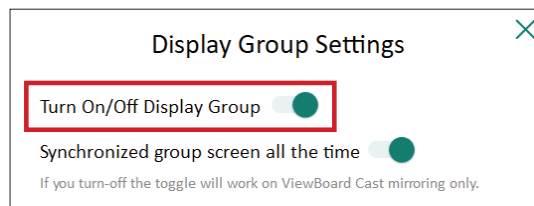

備註： 將列出同一網路中的其他預裝 ViewBoard Cast 裝置。

2. 選擇要加入顯示器群組的裝置，並選擇**確定**以儲存設定。

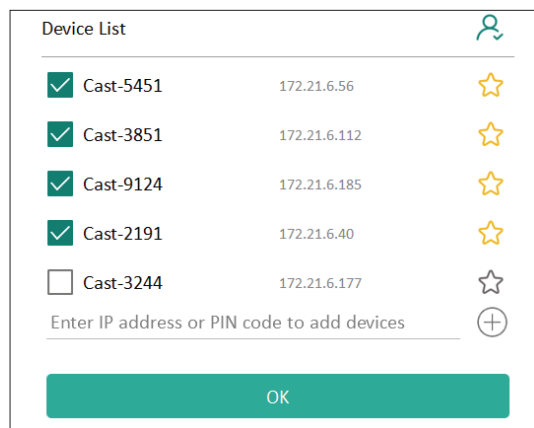

備註：

- 若未列出要加入群組的裝置，您可以輸入對應的 IP 位址或連線 PIN 碼。
- 顯示器群組裝置上限為六個裝置。

3. 如果經常連線至同一個裝置，您可以選擇裝置旁的星形圖示 (☆)，將它新增至經常連線的裝置清單「我的群組裝置清單」，以便進行顯示器群組設定和管理。

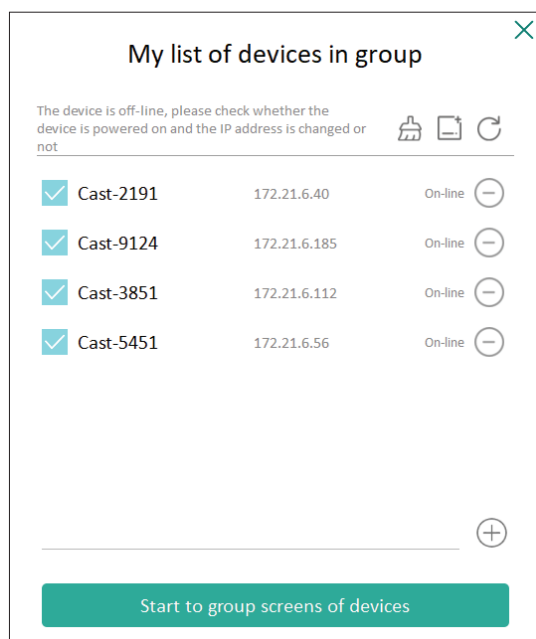

隨時同步群組畫面

開啟「隨時同步群組畫面」功能時，將持續顯示同步的群組畫面。如果關閉，則只對 vCast 鏡像有效。

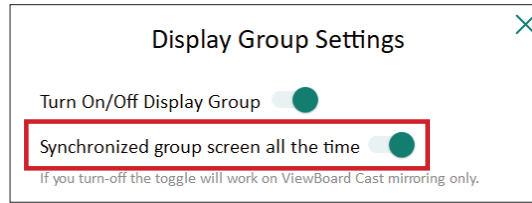

備註：先選擇要加入群組的裝置，再開啟「隨時同步群組畫面」功能以避免中斷。

將畫面分享至顯示器群組（一對多投射）

確認上述設定後，您可以將畫面分享至主要顯示器，然後群組中的用戶端裝置將與畫面同步。



主持人模式

主持人模式可讓主持人控制連線至顯示器的裝置。若要進入主持人模式，請選擇位於畫面右下角的主持人模式圖示 (👤)。

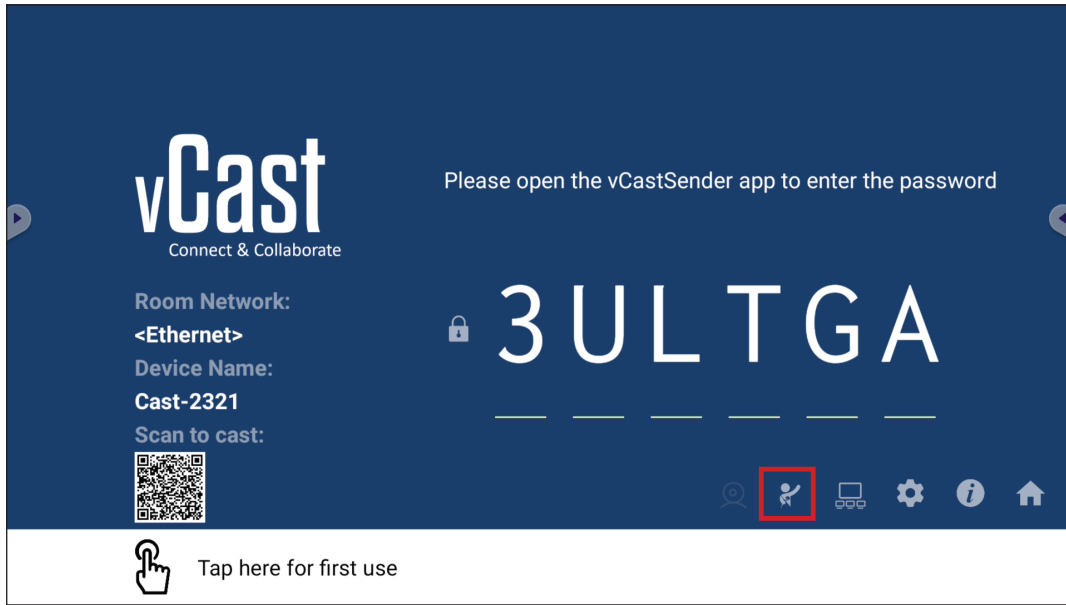

啟用後，主持人可在左側浮動視窗中，檢視所有已連線螢幕的清單並預覽每個參與者的畫面，然後選擇任何參與者的畫面，並投射至顯示器的主畫面進行簡報。主持人也可以控制每個參與者的畫面、在顯示器上加註，以及選擇關閉圖示 (X)，以移除不需要的參與者。



廣播

啟用後，會同時將顯示器的畫面廣播至所有參與者的已連線螢幕。參與者只能檢視簡報內容，直到主持人停用廣播功能。

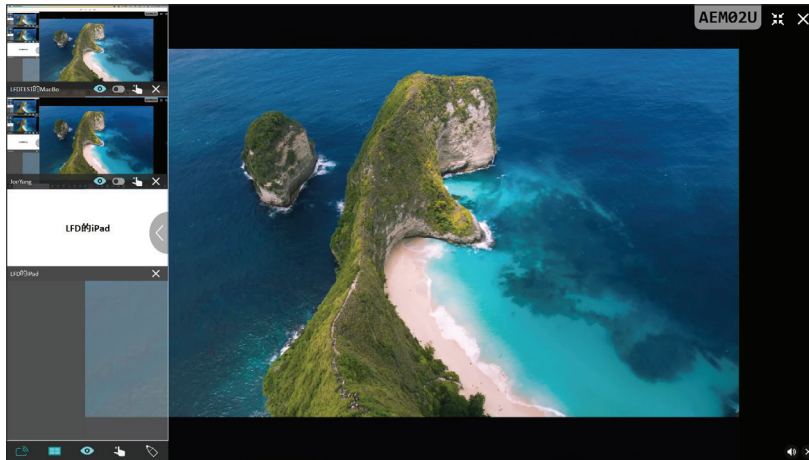

多畫面分享

vCast 預設為允許多畫面分享，但也可以設為單畫面分享。主持人可選擇多畫面分享圖示，以切換至單畫面分享。

預覽畫面

vCast 預設為讓主持人在分享至顯示器之前，預覽參與者的畫面內容。主持人可選擇預覽畫面圖示，以切換成只查看參與者的姓名。

觸控

預設情況下，參與者可在連線後使用觸控進行協作。主持人可選擇參與者視窗中的觸控圖示，以啟用／停用觸控功能。

備註：

- 所有 vCastSender 和 AirPlay 裝置都支援主持人模式，但行動裝置僅限於「預覽」功能。此外，Android 行動裝置無法投射聲音輸出。
- 將 Windows/Mac/Chrome 畫面投射至顯示器或顯示器時，所選的全螢幕單元不會被廣播回您的裝置，以避免重複的畫面投射。
- 目前簡報者可觸控每個參與者的畫面，以遠端控制投射裝置。
- 螢幕上的多畫面簡報者人數，取決於 Windows CPU 處理器效能和路由器規格。

從 Windows、MacBook 和 Chrome 裝置投射

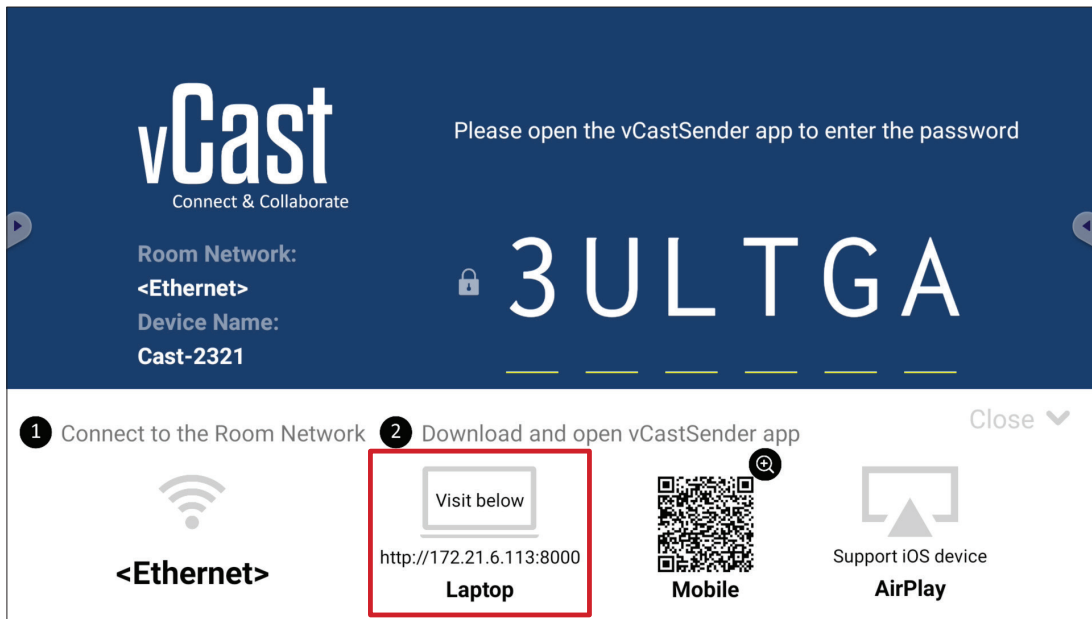

1. 確定用戶端裝置（例如筆記型電腦）與顯示器連線至同一個網路。
備註：在會議室網路下，可以找到網路名稱。

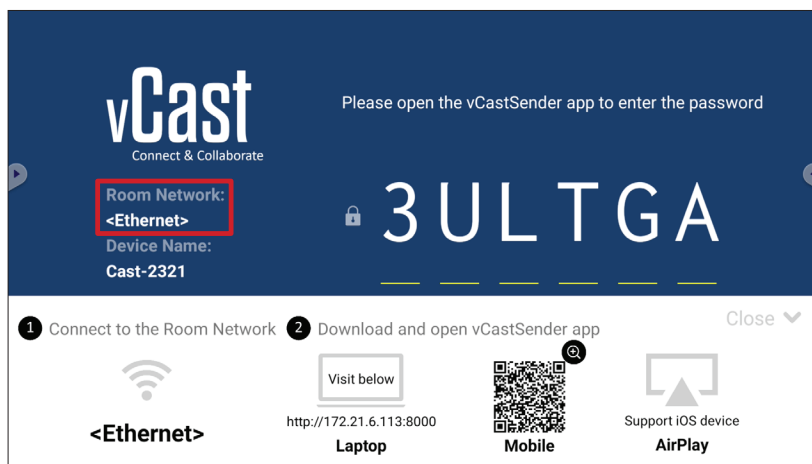

2. 在用戶端裝置上，造訪顯示器上顯示的網址，以下載並安裝 vCastSender 應用程式。
3. 安裝後，啟動 vCastSender 應用程式。

4. 若要連線至顯示器，請輸入 PIN 碼並按一下確定。

備註：在下圖所示位置，可以找到 PIN 碼：

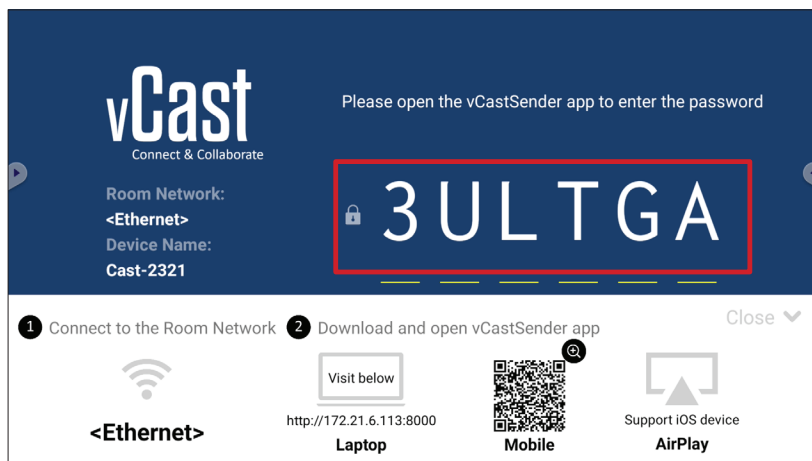

5. 此外，您可以按一下**裝置清單**，然後按一下列出的**裝置名稱**，以連線至顯示器。

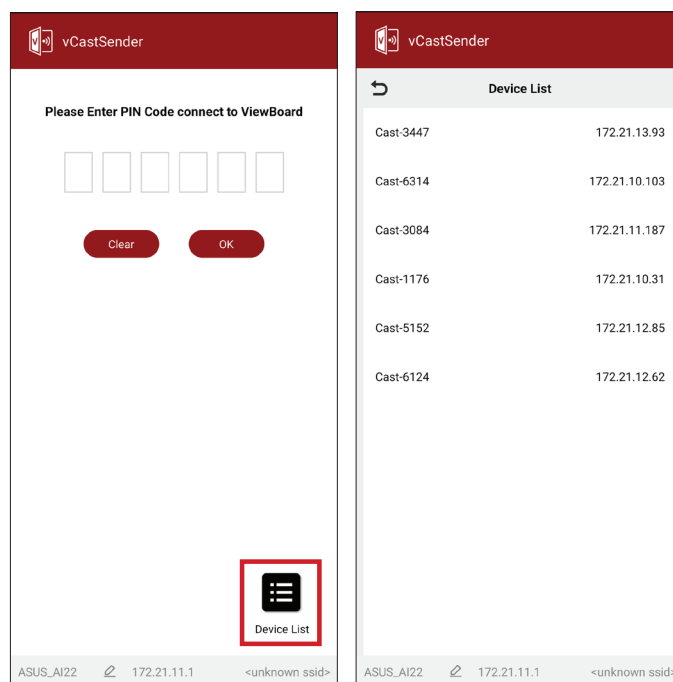

備註：在下圖所示位置，可以找到裝置名稱：

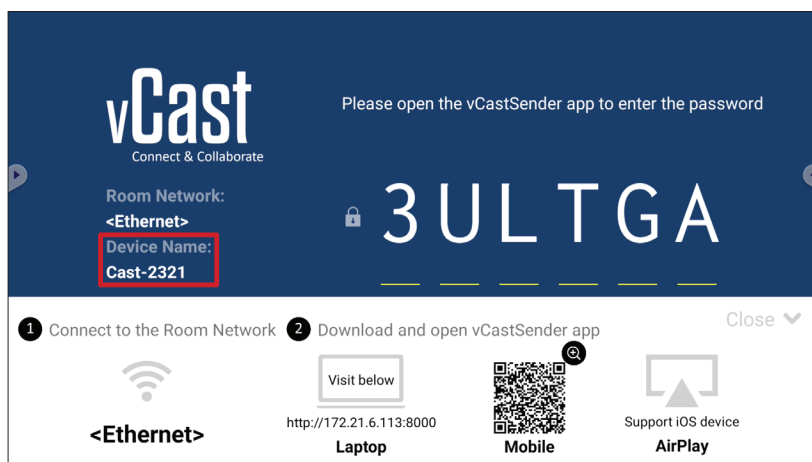

從 Android 裝置投射

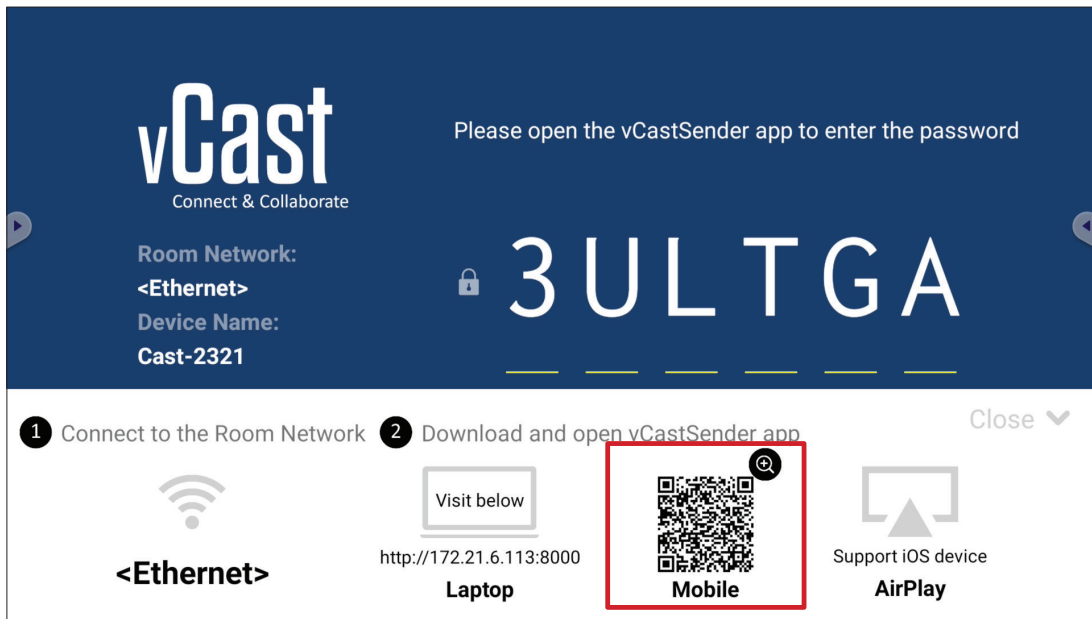

1. 確定用戶端裝置（例如 Android 手機或平板電腦）與顯示器連線至同一個網路。

備註：在會議室網路下，可以找到網路名稱。

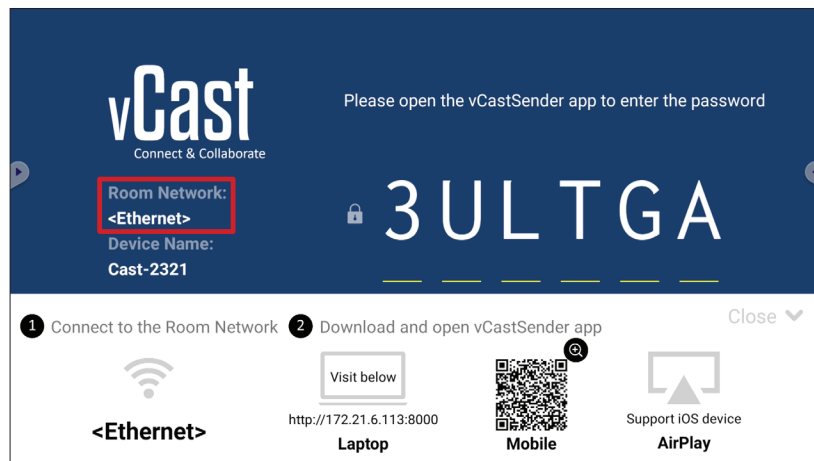

2. 在 Android 用戶端裝置上，掃描顯示器上顯示的 QR 碼，以直接下載 vCastSender 應用程式，或從 Google Play 商店下載應用程式。

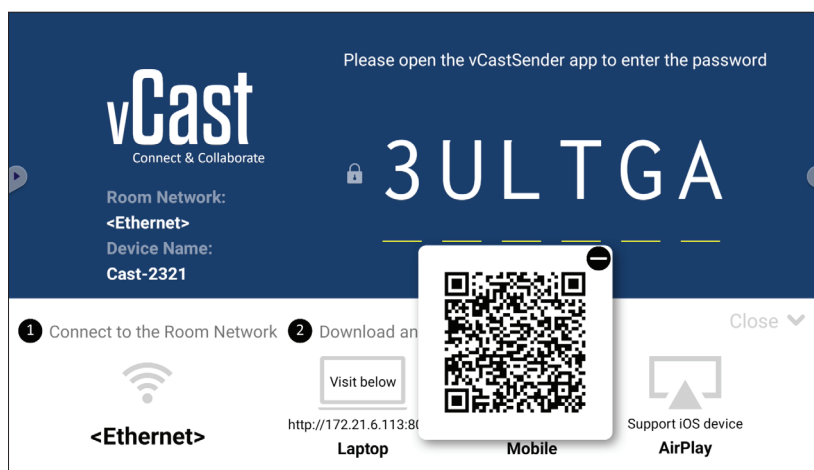

3. 安裝後，啟動 vCastSender 應用程式。
4. 若要連線至 ViewBoard，請輸入 PIN 碼並選擇**確定**。

備註：在下圖所示位置，可以找到 PIN 碼：

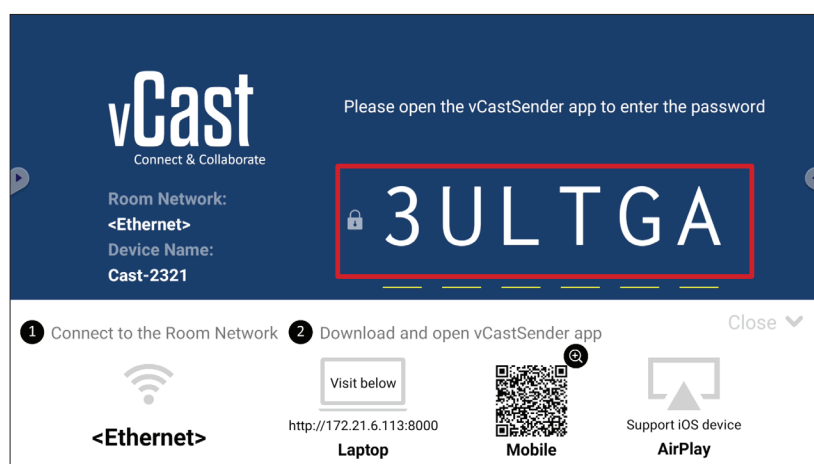

5. 您也可以選擇**裝置清單**，然後選擇列出的**裝置名稱**，以連線至 ViewBoard。

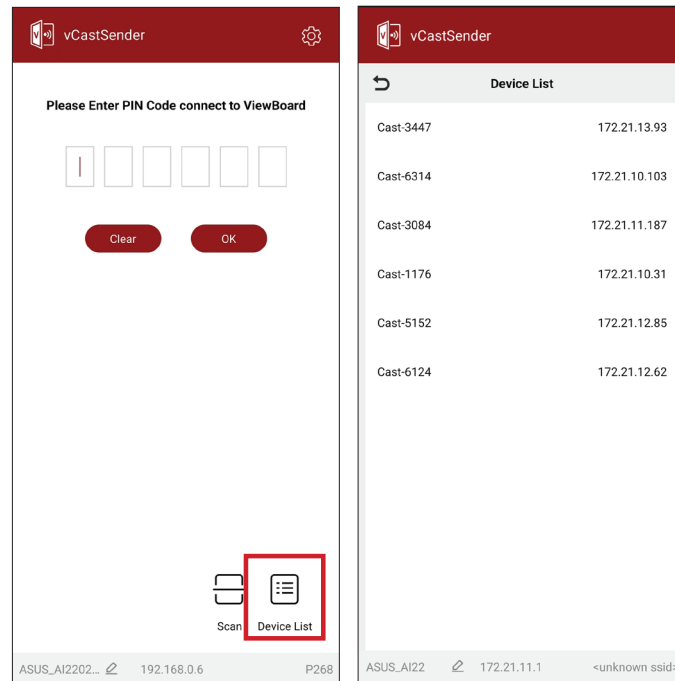

備註：在下圖所示位置，可以找到裝置名稱：

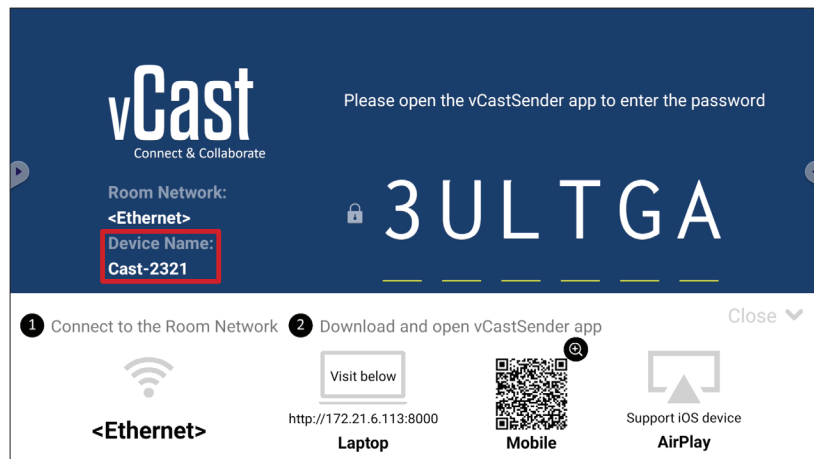

6. 此外，若要連線至 ViewBoard，您可以選擇**掃描**，然後將螢幕上的 QR 碼置於方框中以自動連線。

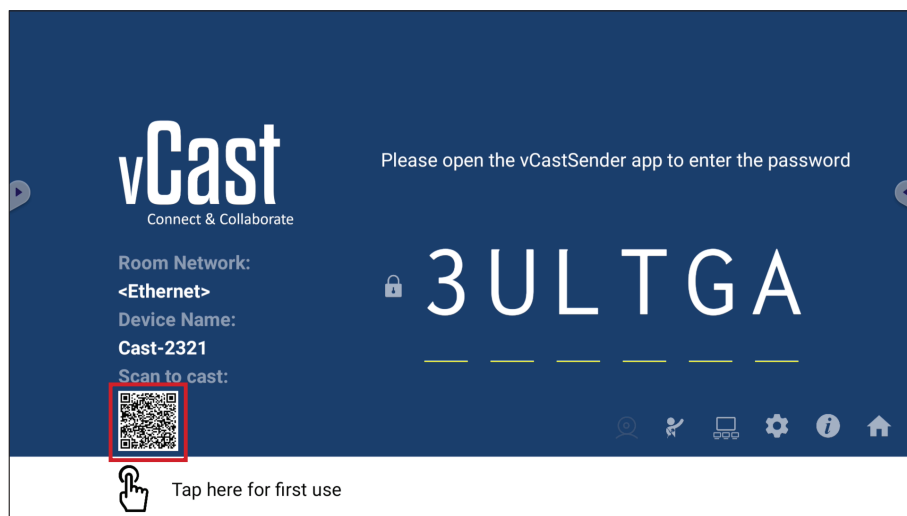
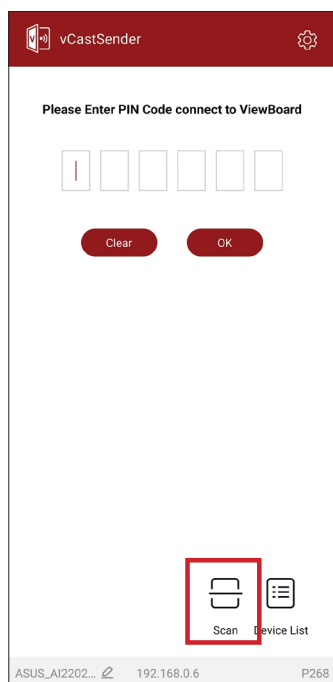

從 Apple iOS 裝置投射

Apple AirPlay® 與 vCast 相容，僅限在同一個子網路環境下，進行螢幕鏡像和內容串流。使用 AirPlay 投射至顯示器時，將在螢幕上產生用於連線的「AirPlay 密碼」。

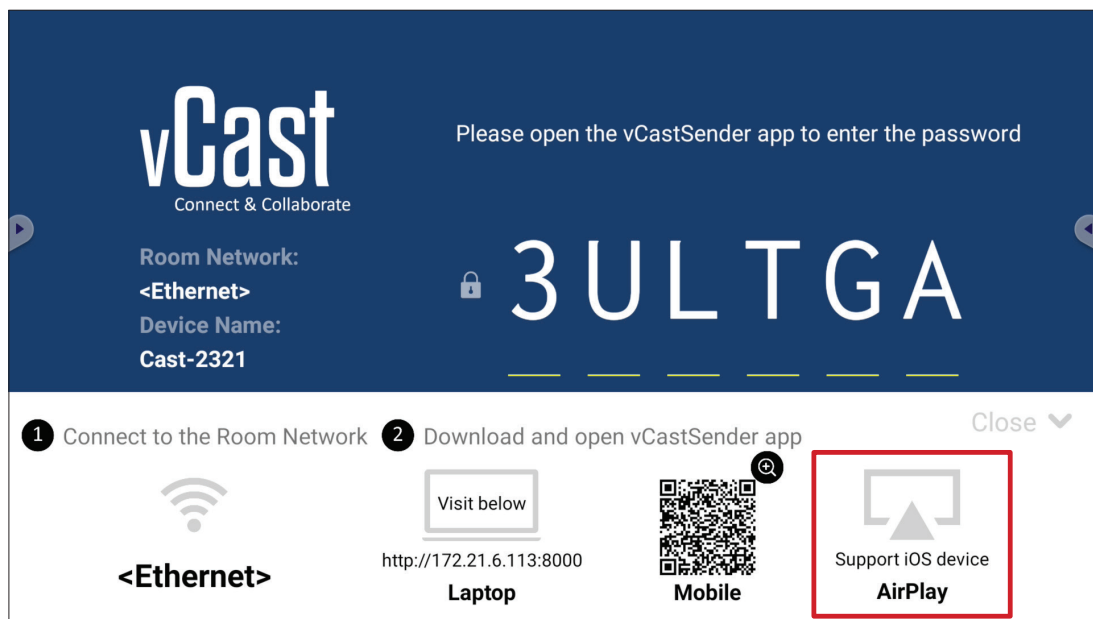

1. 確定用戶端裝置（例如 iPhone 或 iPad）與顯示器連線至同一個網路。

備註：在會議室網路下，可以找到網路名稱。

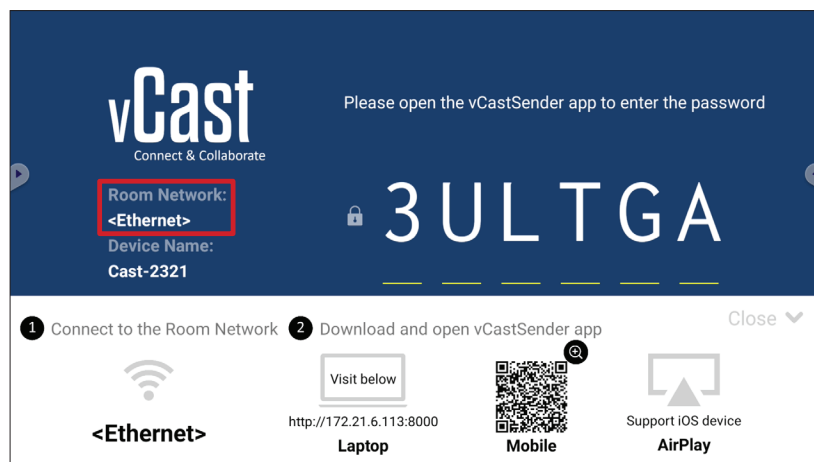

2. 在 iOS 用戶端裝置上，直接開啟 AirPlay 並選擇要連線之顯示器的**裝置名稱**。

備註：在下圖所示位置，可以找到裝置名稱：

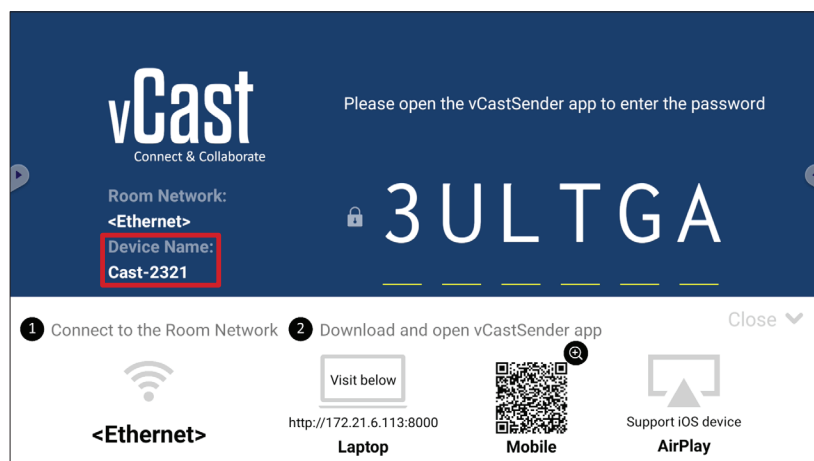

3. 在用戶端裝置上輸入螢幕上產生的 **AirPlay 密碼**，以進行連線。

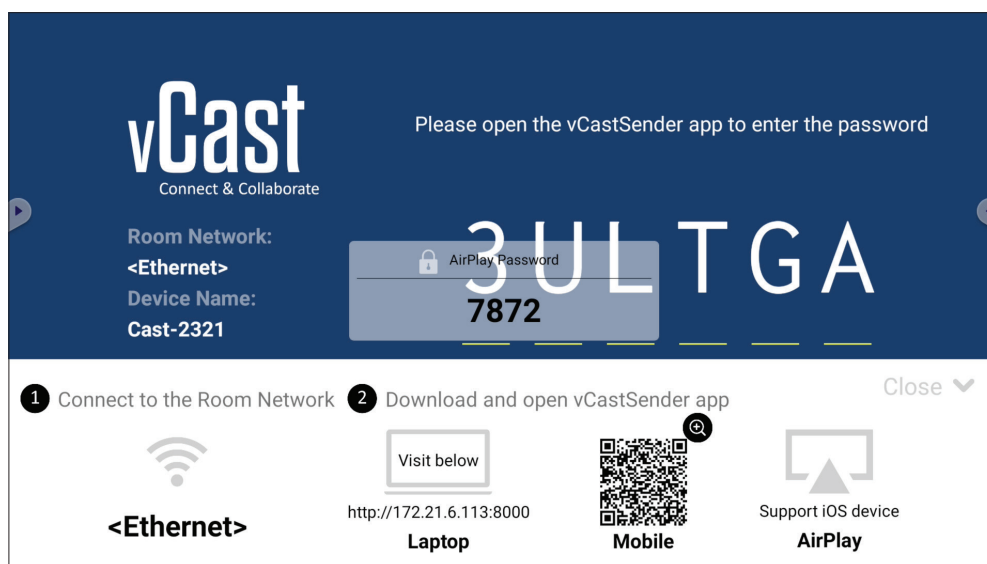

備註：在跨子網路環境中，請從 Apple App Store 下載 vCastSender iOS 應用程式並與之連線。

4. 若要連線至 ViewBoard，您也可以選擇**掃描**，然後將螢幕上的 QR 碼置於方框中以自動連線。

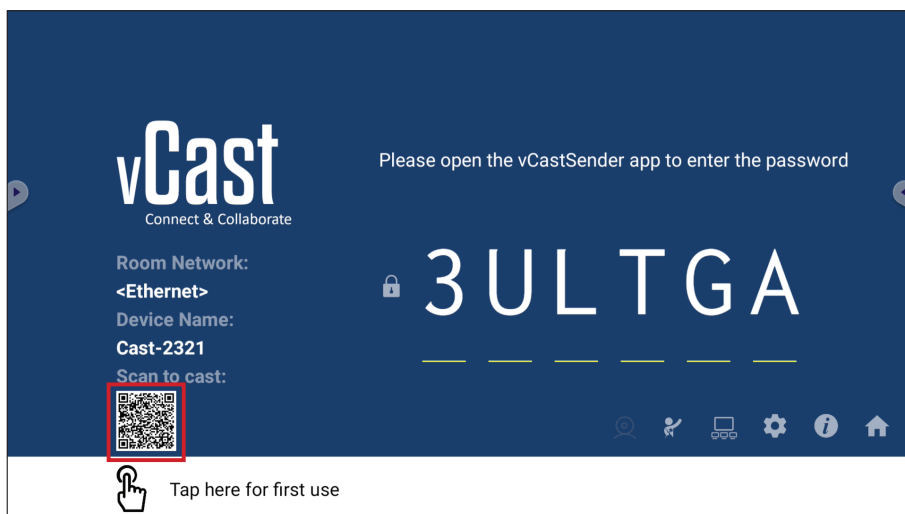
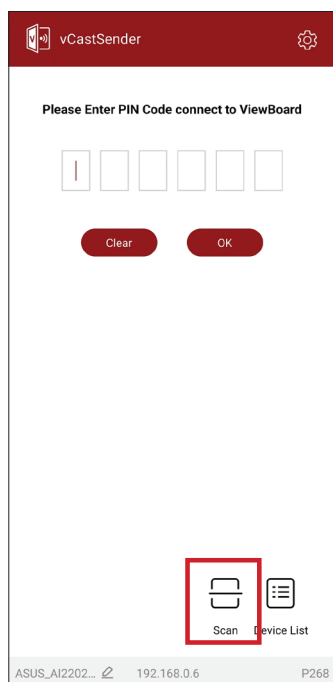

從行動裝置連線到 ViewBoard

連線後，選擇**接收**。ViewBoard 將出現在行動裝置上，並顯示螢幕工具列。使用者可透過註釋、檔案分享等與顯示器互動。

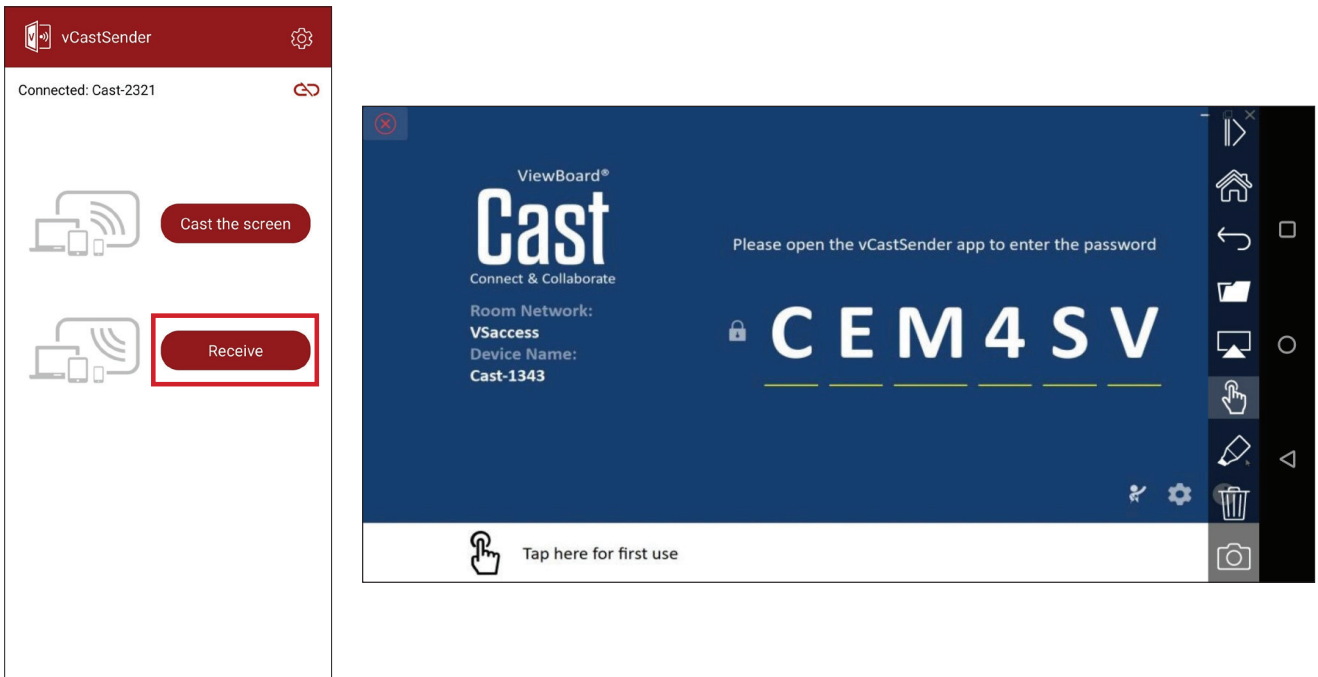

項目	說明
	切換 隱藏或顯示工具列。
	首頁 返回首頁介面。
	返回 返回上一個操作。
	資料夾 檢視或開啟行動裝置的檔案。
	分享 將行動裝置的畫面投射至已連線顯示器或顯示器。
	觸控 遠端控制已連線顯示器或顯示器。
	註釋 進行註釋和調整畫筆顏色。
	清除 清除畫面上的所有內容。
	相機 將相機影像傳送至已連線顯示器或顯示器。

其他預設應用程式

瀏覽器

用來上網的網頁瀏覽器。

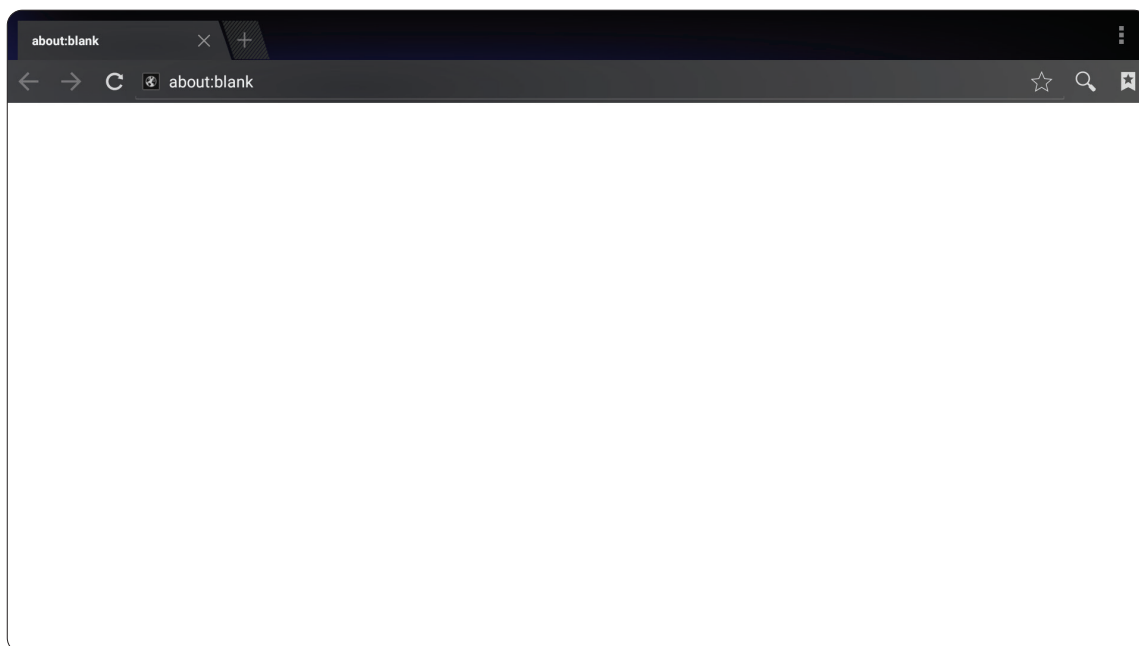

OfficeSuite

建立、編輯以及檢視文件、試算表、簡報和 PDF。

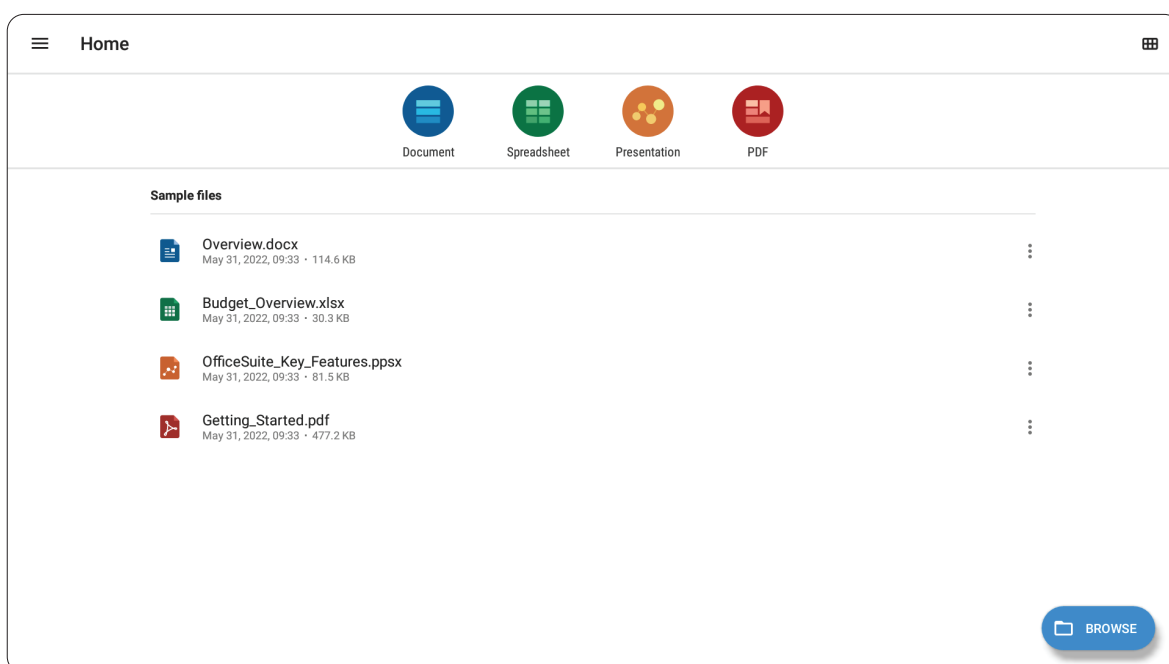
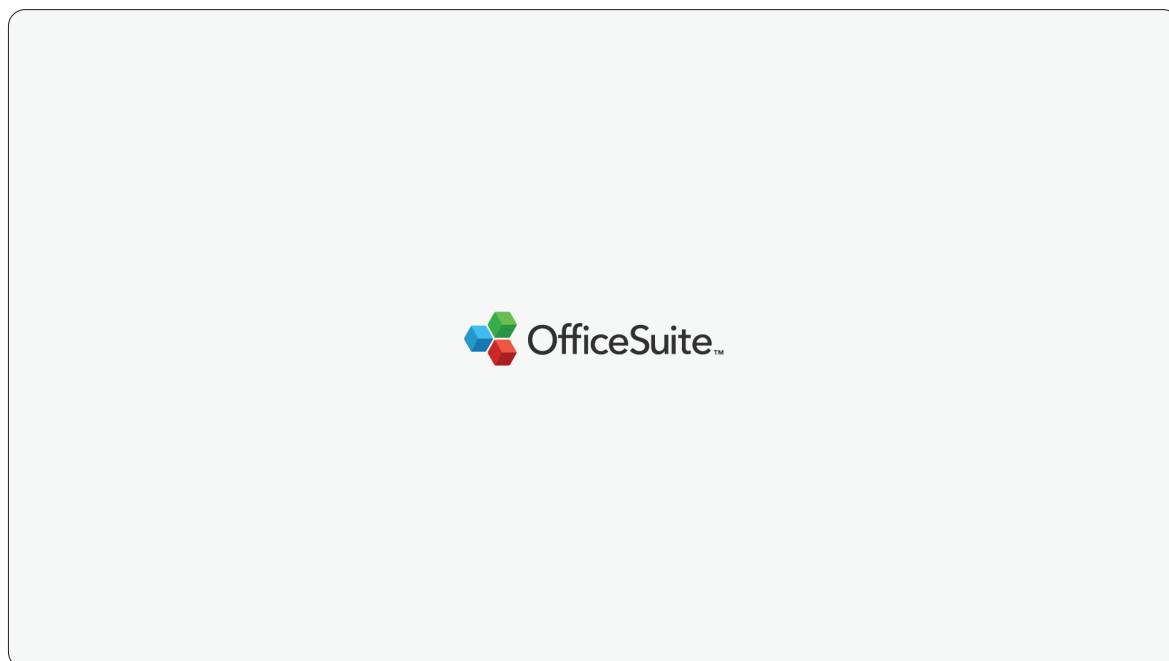

vSweeper

清除不必要的資料與檔案。

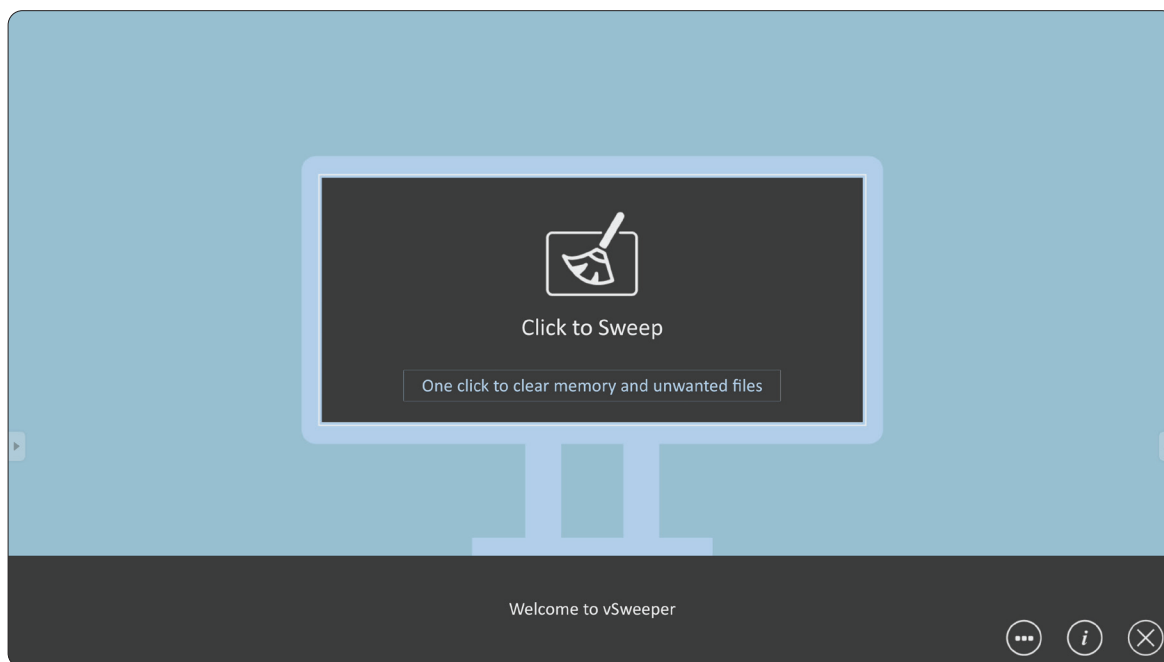

另可以依使用者的需求自訂進階設定。

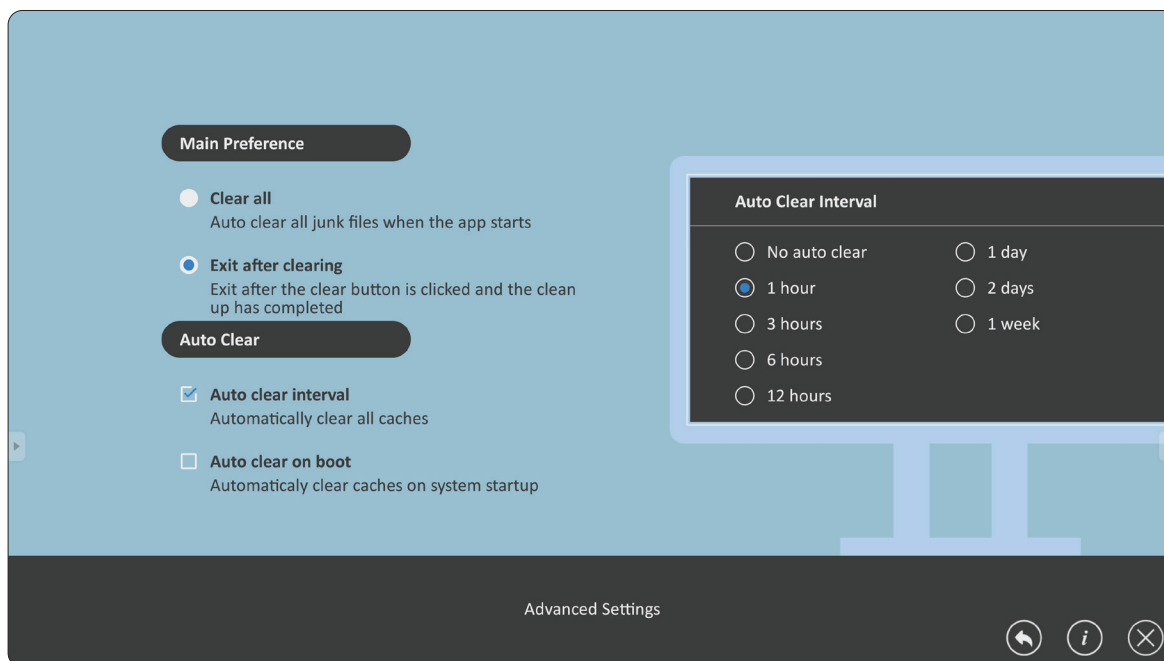

附錄

規格

項目	類別	規格
型號		LDM231-251
LED 螢幕	類型	直視型 LED 顯示器
	大小	231"
	有效尺寸	5,120 mm (水平) x 2,880 mm (垂直)
		201.57" (水平) x 113.39" (垂直)
	間距尺寸	2.5 mm
	解析度	2048 x 1152
	更新頻率	3,840Hz
	對比度	6500:1 (標準值)
	亮度	100-600 cd/m2 (100 段調整)
LED 使用壽命	100,000 小時	
輸入訊號		4 x HDMI (v. 2.0; HDCP 2.2)
		1 x USB Type A (2.0)
		1 x USB Type A (3.0)
		1 x LAN (RJ45)
		1 x IR 輸入
		1 x USB Type C (僅限資料)
		1 x RS-232 (用於控制)
		1 x RJ45 (用於 LAN 控制)
	1 x Wi-Fi 輸入 (2.4 G/5 G Hz)	
輸出訊號		1 x HDMI 輸出
		2 x 音訊輸出 (1 x 3.5 mm 內部; 1 x 3.5 mm 外部)
		1 x USB Type A (共用) [5V/2A]
喇叭輸出		2 x 5W
RS-232		RS-232 序列控制
電源	電壓	100-120V/30A ~ 50/60Hz
		220-240V/15A ~ 50Hz (因國家而異)
操作條件	溫度	32° F 至 104° F (0° C 至 40° C)
	濕度	10%~80% 無凝結
	海拔	≤ 16,404 ft (5,000 m)

項目	類別	規格
存放條件	溫度	14° F 至 140° F (-10° C 至 60° C)
	濕度	10%~85% 無凝結
	海拔	≤ 16,404 ft (5,000 m)
實體尺寸 (寬 x 高 x 深)	不含壁掛架	5,132 x 3,026 x 31 mm
		202.04" x 119.13" x 1.22"
	含壁掛架	5,132 x 3,026 x 53 mm
		202.04" x 119.13" x 2.08"
	含背架	5,132 x 3,026 x 91 mm
		202.04" x 119.13" x 3.58"
重量	不含壁掛架	378 kg
		833.34 lbs
	含壁掛架	411 kg
		906.09 lbs
	含背架	432 kg
		952.39 lbs
耗電量	開啟	1,443W (正常) 4,124 (最大值)
	關閉	<0.5W

備註： 產品規格如有變更，恕不另行通知。

時序表

HDMI (PC)

解析度	更新率
640 x 480	60 Hz
800 x 600	60 Hz
1024 x 768	60 Hz
1280 x 768	60 Hz
1280 x 800	60 Hz
1280 x 960	60 Hz
1280 x 1024	60 Hz
1360 x 768	60 Hz
1366 x 768	60 Hz
1400 x 1050	60 Hz
1440 x 900	60 Hz
1600 x 1200	60 Hz
1680 x 1050	60 Hz
1920 x 1080	60 Hz

HDMI (視訊)

視訊	解析度	更新率
480p	640 x 480	60 Hz
576p	720 x 576	50 Hz
800 x 600	800 x 600	60 Hz
1024 x 768	1024 x 768	60 Hz
720p	1280 x 720	50, 60 Hz
1080p	1920 x 1080	24, 25, 30, 50, 60 Hz
2560 x 1080	2560 x 1080	60 Hz
3440 x 1440	3440 x 1440	60 Hz
2160p	3840 x 2160	24, 25, 30, 50, 60 Hz

備註：

- 電腦文字品質在 HD 1080 模式 (1920 x 1080, 60Hz) 下最佳。
- 電腦顯示畫面可能因製造商和作業系統而異。
- 請參考電腦的使用手冊，瞭解如何連接至外部顯示器。
- 如果有垂直和水平頻率選擇模式，請選擇 60Hz (垂直) 和 67.5KHz (水平)。
在某些情況下，關閉電腦電源 (或將電腦中斷連接) 時，螢幕上可能會出現異常訊號 (例如條紋)。在此情況下，請按 [輸入來源] 按鈕進入視訊模式，並提供有效訊號。
- 顯示器時序符合 VESA 和 CTA 標準。
- 就 4:3 內容而言，螢幕會將內容顯示在螢幕中心並維持 4:3 長寬比。
- 各模式的最佳垂直頻率為 60Hz。
- **HDMI 3** 不支援 YUV420。

支援的媒體格式

類型	檔案類型	編解碼器	能力
相片	.jpeg	JFIF file format 1.02	最高解析度:8176 x 8176 最低解析度:48 x 48
	.jpg	JFIF file format 1.02	最高解析度:8176 x 8176 最低解析度:48 x 48
	.bmp	BMP	最高解析度:8176 x 8176 最低解析度:48 x 49
	.gif	GIF	最高解析度:8176 x 8176 最低解析度:48 x 50
	.png	PNG	最高解析度:8176 x 8176 最低解析度:48 x 51
音訊	.mp1/2/3	MPEG 1/2 Layer 1/2/3	位元率: 8 kbps~320 kbps, CBR and VBR 取樣率: 8 kHz~48 kHz
	.wma	WMA version 4, 4.1, 7, 8, 9, wmapro	位元率: 8 kbps~320 kbps 取樣率: 8 kHz~48 kHz 不支援 WMA Pro、無損和 MBR
	.wav	MS-ADPCM, IMA-ADPCM, PCM	取樣率: 8 kHz~48 kHz 支援 4 位元 MS-ADPCM、IMA-ADPCM
	.flac	Compress Level 0~8	取樣率: 8 kHz~48 kHz
	.aac\m4a	ADIF ,ATDS Header AAC-LC and AAC-HE, AAC-ELD	取樣率: 8 kHz~48 kHz
	.oog\oga	Q1~ Q10	取樣率: 8 kHz~48 kHz
視訊	.3gp	MPEG4	支援的影像尺寸:48 x 48 pixels to 1920 x 1080 pixels 最大畫格率: 30 fps 最大位元率:38.4 Mbps 不支援: MS MPEG4 v1, v2, v3 不支援: GMC
		H.263	支援的影像尺寸:SQCIF (128 x 96), QCIF (176 x 144), CIF (352 x 288), 4CIF (704 x 576) 最大畫格率: 30 fps 最大位元率:38.4 Mbps 不支援: H.263+
		H.264	支援的影像尺寸:48 x 48 pixels to 4096 x 2304 pixels 最大畫格率: 2304p @ 30 fps, 1080p @ 60 fps 最大位元率:100 Mbps Supported: Field Coding Supported: MBAFF

類型	檔案類型	編解碼器	能力
視訊	.asf	VC-1	支援的影像尺寸:48 x 48 pixels to 1920 x 1080 pixels 最大畫格率: 30 fps 最大位元率:45 Mbps
	.avi	MPEG4	支援的影像尺寸:48 x 48 pixels to 1920 x 1080 pixels 最大畫格率: 30 fps 最大位元率:38.4 Mbps 不支援: MS MPEG4 v1, v2, v3 不支援: GMC
		H.264	支援的影像尺寸:48 x 48 pixels to 4096 x 2304 pixels 最大畫格率: 2304p @ 30 fps, 1080p @ 60 fps 最大位元率:100 Mbps Supported: Field Coding Supported: MBAFF
		VC-1	支援的影像尺寸:48 x 48 pixels to 1920 x 1080 pixels 最大畫格率: 30 fps 最大位元率:45 Mbps
		MJPEG	支援的影像尺寸:48 x 48 pixels to 1920 x 1080 pixels 最大畫格率: 30 fps 最大位元率:38.4 Mbps
	.dat	MPEG-1/2	支援的影像尺寸:48 x 48 pixels to 1920 x 1080 pixels 最大畫格率: 30 fps 最大位元率:80 Mbps Supported: Field Coding
	.flv	H.264	支援的影像尺寸:48 x 48 pixels to 4096 x 2304 pixels 最大畫格率: 2304p @ 30 fps, 1080p @ 60 fps 最大位元率:100 Mbps Supported: Field Coding Supported: MBAFF

類型	檔案類型	編解碼器	能力
視訊	.mkv	MPEG4	支援的影像尺寸: 48 x 48 pixels to 1920 x 1080 pixels 最大畫格率: 30 fps 最大位元率: 38.4 Mbps 不支援: MS MPEG4 v1, v2, v3 不支援: GMC
		H.264	支援的影像尺寸: 48 x 48 pixels to 4096 x 2304 pixels 最大畫格率: 2304p @ 30 fps, 1080p @ 60 fps 最大位元率: 100 Mbps Supported: Field Coding Supported: MBAFF
		H.264 MVC	支援的影像尺寸: 48 x 48 pixels to 4096 x 2304 pixels 最大畫格率: 2304p @ 30 fps, 1080p @ 60 fps 最大位元率: 50 Mbps Supported: Stereo High Profile only
		H.265/HEVC	支援的影像尺寸: 64 x 64 pixels to 4096 x 2304 pixels 最大畫格率: 2304p @ 60 fps 最大位元率: 100 Mbps Supported: Main Profile & Main10 Profile Supported: Tile & SLIC
		VC-1	支援的影像尺寸: 48 x 48 pixels to 1920 x 1080 pixels Maximum Frame Rate :30 fps 最大位元率: 45 Mbps
		VP8	支援的影像尺寸: 48 x 48 pixels to 1920 x 1080 pixels 最大畫格率: 30 fps 最大位元率: 38.4 Mbps
		VP9	支援的影像尺寸: 48 x 48 pixels to 4096 x 2304 pixels 最大畫格率: 2304p @ 60fps 最大位元率: 100 Mbps

類型	檔案類型	編解碼器	能力
視訊	.mov	MPEG4	支援的影像尺寸: 48 x 48 pixels to 1920 x 1080 pixels 最大畫格率: 30 fps 最大位元率: 38.4 Mbps 不支援: MS MPEG4 v1, v2, v3 不支援: GMC
		H.264	支援的影像尺寸: 48 x 48 pixels to 4096 x 2304 pixels 最大畫格率: 2304p @ 30 fps, 1080p @ 60 fps 最大位元率: 100 Mbps Supported: Field Coding Supported: MBAFF
		H.265/HEVC	支援的影像尺寸: 64 x 64 pixels to 4096 x 2304 pixels 最大畫格率: 2304p @ 60 fps 最大位元率: 100 Mbps Supported: Main Profile & Main10 Profile Supported: Tile & SLIC
		H.263	支援的影像尺寸: SQCIF (128 x 96), QCIF (176 x 144), CIF (352 x 288), 4CIF (704 x 576) 最大畫格率: 30 fps 最大位元率: 38.4 Mbps 不支援: H.263+
	.mp4	MPEG4	支援的影像尺寸: 48 x 48 pixels to 1920 x 1080 pixels 最大畫格率: 30 fps 最大位元率: 38.4 Mbps 不支援: MS MPEG4 v1, v2, v3 不支援: GMC
	.mp5	H.264	支援的影像尺寸: 48 x 48 pixels to 4096 x 2304 pixels 最大畫格率: 2304p @ 30 fps, 1080p @ 60 fps 最大位元率: 100 Mbps Supported: Field Coding Supported: MBAFF
	.mp6	H.265/HEVC	支援的影像尺寸: 64 x 64 pixels to 4096 x 2304 pixels 最大畫格率: 2304p @ 60 fps 最大位元率: 100 Mbps Supported: Main Profile & Main10 Profile Supported: Tile & SLIC

類型	檔案類型	編解碼器	能力
視訊	.mp7	H.263	支援的影像尺寸: SQCIF (128 x 96), QCIF (176 x 144), CIF (352 x 288), 4CIF (704 x 576) 最大畫格率: 30 fps 最大位元率: 38.4 Mbps 不支援: H.263+
	.mpg	MPEG-1/2	支援的影像尺寸: 48 x 48 pixels to 1920 x 1080 pixels 最大畫格率: 30 fps 最大位元率: 80 Mbps Supported: Field Coding
	.ts	MPEG-1/2	支援的影像尺寸: 48 x 48 pixels to 1920 x 1080 pixels 最大畫格率: 30 fps 最大位元率: 80 Mbps Supported: Field Coding
		H.264	支援的影像尺寸: 48 x 48 pixels to 4096 x 2304 pixels 最大畫格率: 2304p @ 30 fps, 1080p @ 60 fps 最大位元率: 100 Mbps Supported: Field Coding Supported: MBAFF
		H.264 MVC	支援的影像尺寸: 48 x 48 pixels to 4096 x 2304 pixels 最大畫格率: 2304p @ 30 fps, 1080p @ 60 fps 最大位元率: 50 Mbps Supported: Stereo High Profile only
		H.265/HEVC	支援的影像尺寸: 64 x 64 pixels to 4096 x 2304 pixels 最大畫格率: 2304p @ 60 fps 最大位元率: 100 Mbps Supported: Main Profile & Main10 Profile Supported: Tile & SLIC
		VC-1	支援的影像尺寸: 48 x 48 pixels to 1920 x 1080 pixels 最大畫格率: 30 fps 最大位元率: 45 Mbps
	.vob	MPEG-1/2	支援的影像尺寸: 48 x 48 pixels to 1920 x 1080 pixels 最大畫格率: 30 fps 最大位元率: 80 Mbps Supported: Field Coding

類型	檔案類型	編解碼器	能力
視訊	.webm	VP8	支援的影像尺寸:48 x 48 pixels to 1920 x 1080 pixels 最大畫格率: 30 fps 最大位元率:38.4 Mbps
		VP9	支援的影像尺寸:48 x 48 pixels to 4096 x 2304 pixels 最大畫格率: 2304p @ 60 fps 最大位元率:100 Mbps
	.wmv	VC-1	支援的影像尺寸:48 x 48 pixels to 1920 x 1080 pixels 最大畫格率: 30 fps 最大位元率:45 Mbps

LED 顯示器失效像素定義

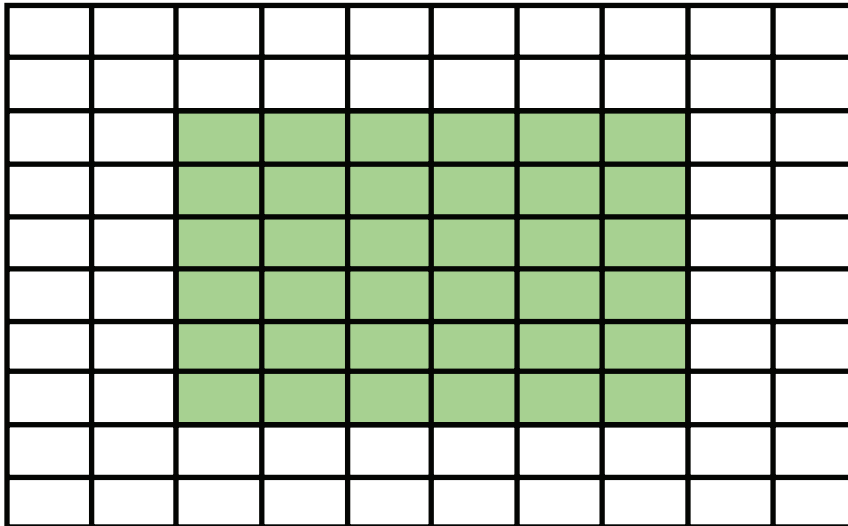

項目	接受標準
死像素 (整個顯示器)	≤ 60 個死像素
死像素 (如綠色部分所示)	≤ 15 個死像素
死像素 (單一模組)	≤ 6 個死像素

維護工具

真空抽吸工具 (LED 模組維護工具)

安全注意事項

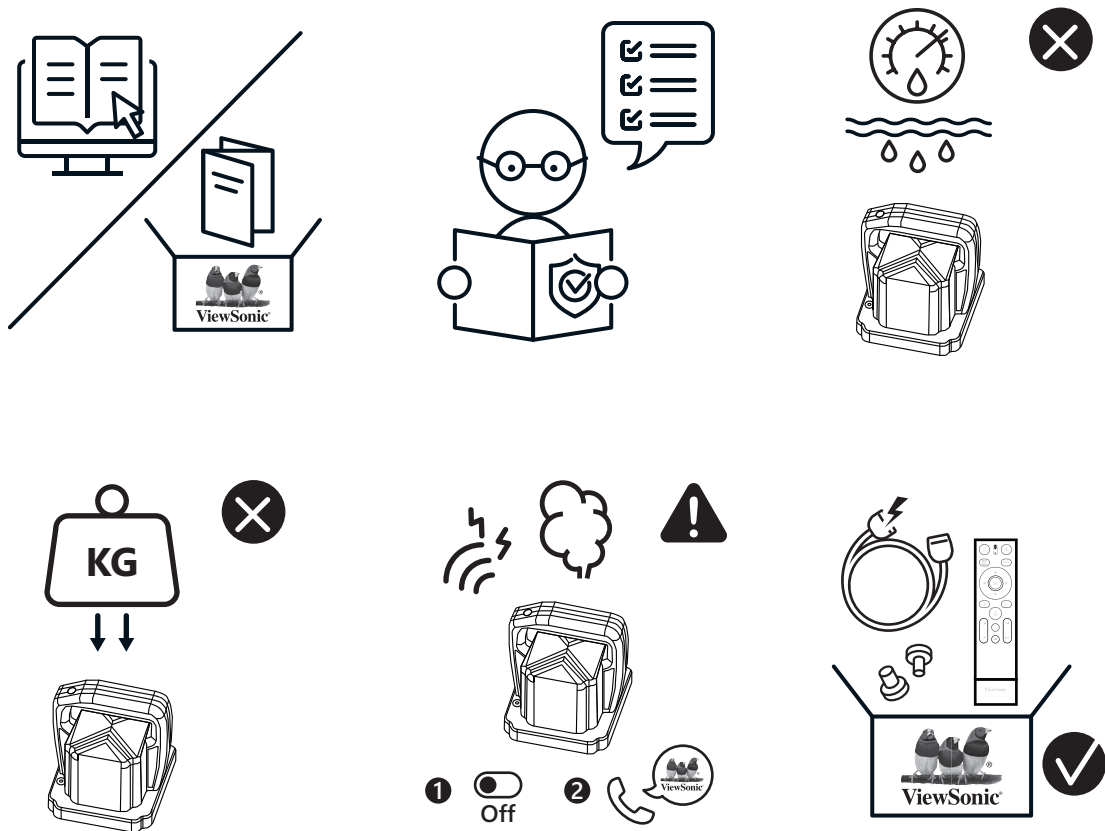

尺寸

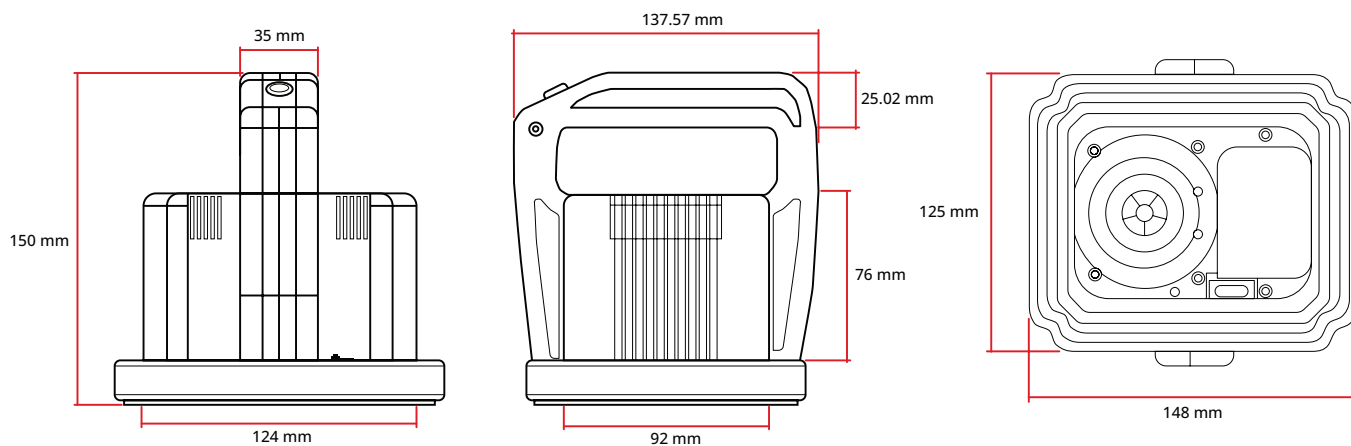

為電池充電

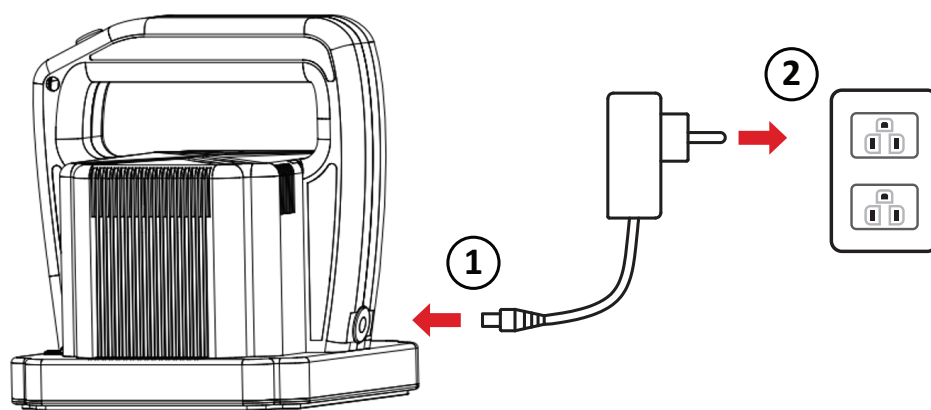

概述

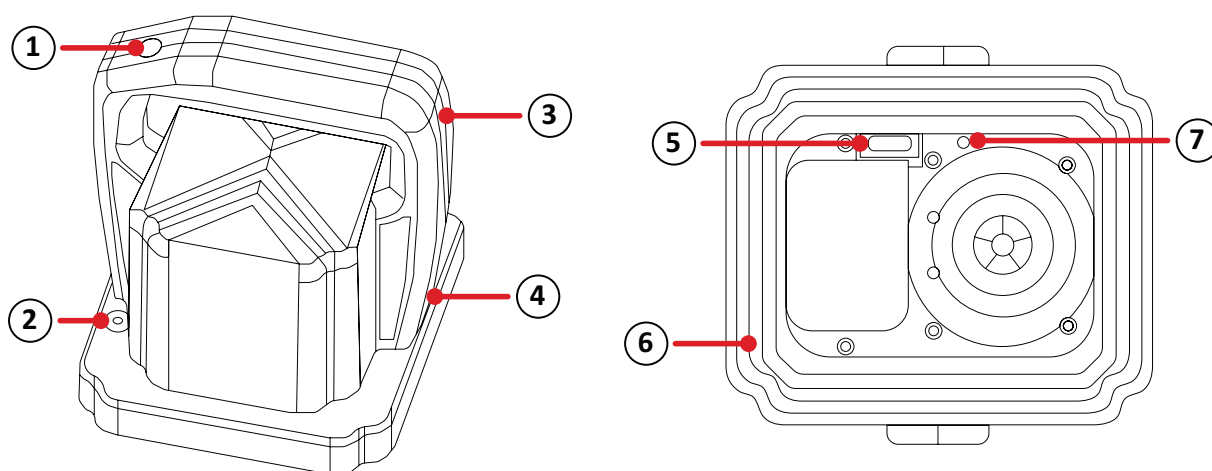

編號	項目	說明
1	啟動按鈕	啟動或停止吸力。
2	調節閥	調整吸力。
3	把手	從此處拿起和握住工具。
4	充電連接埠	用以為電池充電的連接埠。
5	電源開關	開啟或關閉工具。
6	LED 模組接觸矽膠	用於拆卸 LED 模組的軟接觸表面。
7	電源顯示	指示剩餘電量。

規格

項目	說明
型號	LD-MK-003
產品尺寸	148 x 125 x 150 mm (5.83" x 4.92" x 5.91")
重量	0.9 kg (1.98 lbs)
工作時間	18 分鐘
工作相對濕度	15%~85% 無凝結
操作溫度	-20 至 45° C (-4 至 113° F)

系統控制盒維護工具

尺寸

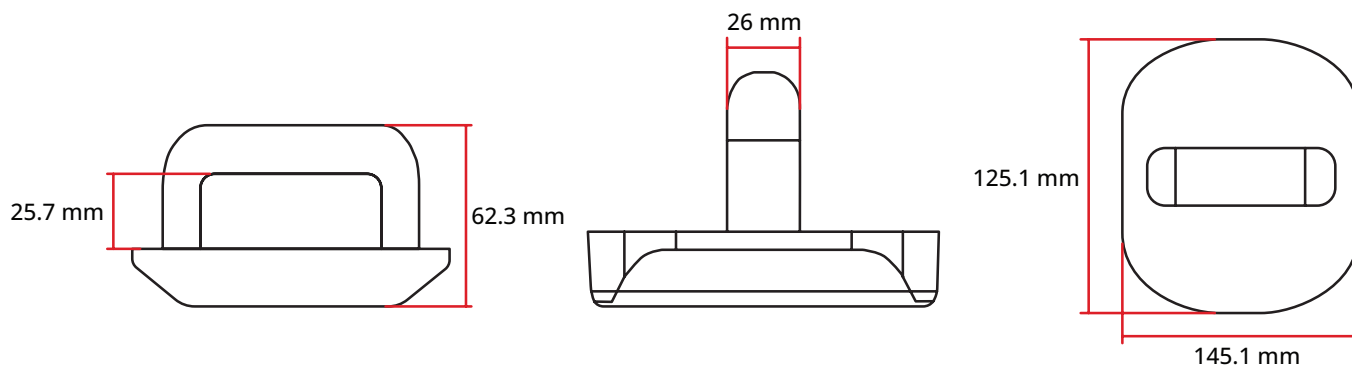

規格

項目	說明
型號	LD-MK-004
產品尺寸	145.1 x 125.1 x 62.3 mm
	5.71" x 4.93" x 2.45"
重量	0.5 kg
	1.10 lbs

疑難排解

一般說明

問題	可能解決方法
遙控器無效	<ol style="list-style-type: none">1. 檢查是否有物體阻礙顯示器的遙控器接收器。2. 檢查遙控器的電池極性，是否正確安裝。3. 檢查電池是否需要更換。
裝置意外關閉	<ol style="list-style-type: none">1. 檢查睡眠模式是否啟用。2. 檢查所在地區是否停電。3. 開啟顯示器，提供有效訊號，檢查問題來自訊號或外部控制系統。4. 檢查機殼內的乙太網路線是否正確連接。
電源顯示燈熄滅，沒有反應	<ol style="list-style-type: none">1. 確定電源線已連接且未鬆動。2. 檢查電源插座是否正常運作，並符合所需的電氣要求。
顯示器無法辨識 USB 儲存裝置	<ol style="list-style-type: none">1. 確定磁碟機已格式化為 FAT32 或 NTFS。2. 如果 USB 儲存裝置需要外部電源，請將其電源變壓器連接至電源插座。

影像未正常運作

問題	可能解決方法
沒有影像／沒有聲音	<ol style="list-style-type: none">1. 檢查電源狀態。2. 檢查訊號線。3. 使用遙控器確定輸入來源設定與連接的裝置相同。
影像不清楚或切入和切出	<ol style="list-style-type: none">1. 檢查訊號線。2. 檢查其他電子產品或不同的訊號類型是否干擾訊號。3. 長距離來源需要選購的主動式視訊線、或選購的視訊延伸器。
畫質不佳	<ol style="list-style-type: none">1. 在選單中調整色度及／或亮度設定。2. 檢查訊號線。3. 針對來源使用顯示器的原生解析度。

聲音未正常運作

問題	可能解決方法
沒有聲音	<ol style="list-style-type: none">1. 按靜音／解除靜音按鈕。2. 調整音量。3. 檢查音訊線連接(如果使用)。4. 如果將電腦數位視訊與嵌入式音訊搭配使用,請務必將電腦揚聲器設為外部揚聲器。
只有一個揚聲器	<ol style="list-style-type: none">1. 在選單中調整聲音平衡。2. 檢查電腦或媒體播放器來源的左右聲音控制面板設定。3. 檢查音訊線連接(如果使用)。4. 確定內容有兩個聲道而非單聲道。

維護

一般注意事項

- 模組使用的 LED 燈容易受 ESD (靜電放電) 影響。為了防止 LED 燈損壞，搬運時請勿徒手或用導電物加以觸碰。
- 建議定期檢查所有安裝的元件。
- 請勿將物體置於顯示器的通風孔附近。如果任何身體部位太靠近，可能導致灼傷或人身傷害。
- 移動顯示器之前，請務必關閉電源並拔除所有纜線。在纜線連接的情況下移動顯示器可能會損壞纜線，進而導致起火或觸電。
- 基於安全考量，進行任何類型的清潔或維護之前，請關閉電源並將電源插頭從牆壁插座上拔下。

初始運作

- 如果新螢幕的存放時間不到三 (3) 個月，則初次使用時，可在正常亮度下使用。
- 如果新螢幕的存放時間超過 (3) 個月，則初次使用時，應將亮度設為 30% 並讓螢幕連續運作 (2) 小時。使用兩 (2) 小時後，關閉電源 30 分鐘。隨後即可在正常亮度下使用新螢幕。

前面板清潔說明

- 電源關閉時，使用冷的壓縮空氣清除灰塵。如果無法清除灰塵，應更換 LED 模組。
- 請勿用手指或任何研磨性物體刮傷面板表面、或對其施加壓力。
- 請勿使用揮發性物質，例如噴霧劑、溶劑或稀釋劑。

箱體清潔說明

- 請勿讓水或清潔劑接觸顯示器表面。如果水或濕氣進入裝置內部，可能導致系統故障或觸電。
- 請勿用任何類型的研磨性物體刮傷箱體、或對其施加壓力。
- 請勿對箱體使用揮發性物質，例如噴霧劑、溶劑或稀釋劑。
- 請勿將任何橡膠或 PVC 製品長時間放在箱體附近。

定期使用

- 建議至少每月開啟一次顯示器超過八 (8) 小時。在雨季，建議至少每週開啟一次顯示器。
- 避免長時間使用全白、全紅、全藍或全綠內容，以免功耗過高，進而影響 LED 使用壽命。

RS-232 通訊協定

本文件說明 ViewSonic LED 顯示器與電腦、或控制系統之 RS-232 序列通訊的硬體介面和軟體通訊協定。

說明

RS-232 硬體規格

左下角的 ViewSonic RS-232 序列埠：

1. 接頭類型：DB 9 接腳母頭
2. 使用直通平行纜線進行連接
3. 接腳分配：

母頭 DB 9 接腳

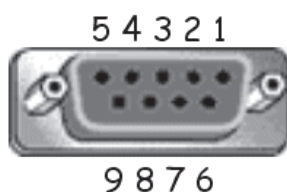

接腳編號	訊號	備註
1	NC	
2	TXD	從顯示器輸出
3	RXD	輸入至顯示器
4	NC	
5	GND	GND
6	NC	
7	NC	
8	NC	
9	NC	
外框	GND	

RS-232 通訊設定

- 鮑率選擇： 9600bps (固定)
- 資料位元： 8 位元 (固定)
- 同位： 無 (固定)
- 停止位元： 1 (固定)

備註： 請務必將控制板開關切換至左側，以進行 RS-232 控制。

指令表

功能	指令代碼 (十六進位)	Hex	資料範圍
電源開啟／關閉(待機):待機	21	38 30 31 73 21 30 30 30 0D	
電源開啟／關閉(待機):開啟	21	38 30 31 73 21 30 30 31 0D	
輸入選擇:USB 自動播放	22	38 30 31 73 22 30 30 33 0D	
輸入選擇:HDMI1	22	38 30 31 73 22 30 30 34 0D	
輸入選擇:HDMI2	22	38 30 31 73 22 30 31 34 0D	
輸入選擇:HDMI3	22	38 30 31 73 22 30 32 34 0D	
輸入選擇:HDMI4	22	38 30 31 73 22 30 33 34 0D	
亮度	24	38 30 31 73 24 3X 3X 3X 0D	000-100
亮度:亮度調低 (-1)	24	38 30 31 73 24 39 30 30 0D	
亮度:亮度調高 (+1)	24	38 30 31 73 24 39 30 31 0D	
電源鎖定:解鎖	34	38 30 31 73 34 30 30 30 0D	
電源鎖定:鎖定	34	38 30 31 73 34 30 30 31 0D	
音量	35	38 30 31 73 35 3X 3X 3X 0D	000-100
音量:音量調低 (-1)	35	38 30 31 73 35 39 30 30 0D	
音量:音量調高 (+1)	35	38 30 31 73 35 39 30 31 0D	
靜音:關閉	36	38 30 31 73 36 30 30 30 0D	
靜音:開啟	36	38 30 31 73 36 30 30 31 0D	
按鈕鎖定:解鎖	38	38 30 31 73 38 30 30 30 0D	
按鈕鎖定:鎖定	38	38 30 31 73 38 30 30 31 0D	
選單鎖定:解鎖	3E	38 30 31 73 3E 30 30 30 0D	
選單鎖定:鎖定	3E	38 30 31 73 3E 30 30 31 0D	
鍵盤:上	41	38 30 31 73 41 30 30 30 0D	
鍵盤:下	41	38 30 31 73 41 30 30 31 0D	
鍵盤:左	41	38 30 31 73 41 30 30 32 0D	
鍵盤:右	41	38 30 31 73 41 30 30 33 0D	
鍵盤:ENTER	41	38 30 31 73 41 30 30 34 0D	
鍵盤:輸入	41	38 30 31 73 41 30 30 35 0D	
鍵盤:選單／(退出)	41	38 30 31 73 41 30 30 36 0D	
鍵盤:退出	41	38 30 31 73 41 30 30 37 0D	
鍵盤:電源開啟／關閉	41	38 30 31 73 41 30 30 38 0D	
鍵盤:輸入清單	41	38 30 31 73 41 30 30 39 0D	
鍵盤:亮度	41	38 30 31 73 41 30 31 30 0D	
鍵盤:空白	41	38 30 31 73 41 30 31 31 0D	
鍵盤:首頁	41	38 30 31 73 41 30 31 32 0D	
鍵盤:音量 +	41	38 30 31 73 41 30 31 33 0D	
鍵盤:音量 -	41	38 30 31 73 41 30 31 34 0D	
鍵盤:下一個	41	38 30 31 73 41 30 31 35 0D	
鍵盤:上一個	41	38 30 31 73 41 30 31 36 0D	
鍵盤:靜音	41	38 30 31 73 41 30 31 37 0D	

功能	指令代碼 (十六進位)	Hex	資料範圍
鍵盤：播放	41	38 30 31 73 41 30 31 38 0D	
遠端控制：停用	42	38 30 31 73 42 30 30 30 0D	
遠端控制：啟用	42	38 30 31 73 42 30 30 31 0D	
恢復預設值	7E	38 30 31 73 7E 30 30 30 0D	
輸入選擇：循環	22	38 30 31 73 22 30 30 5A 0D	
對比	23	38 30 31 73 23 3X 3X 3X 0D	000-100
銳利度	25	38 30 31 73 25 3X 3X 3X 0D	000-100
色彩	26	38 30 31 73 26 3X 3X 3X 0D	000-100
色調	27	38 30 31 73 27 3X 3X 3X 0D	000-100
色彩模式：正常	29	38 30 31 73 29 30 30 30 0D	
色彩模式：暖	29	38 30 31 73 29 30 30 31 0D	
色彩模式：冷	29	38 30 31 73 29 30 30 32 0D	
色彩模式：個人	29	38 30 31 73 29 30 30 33 0D	
定格：關閉	2A	38 30 31 73 2A 30 30 30 0D	
定格：開啟	2A	38 30 31 73 2A 30 30 31 0D	
低音	2E	38 30 31 73 2E 3X 3X 3X 0D	000-024
高音	2F	38 30 31 73 2F 3X 3X 3X 0D	000-024
縮放模式：全螢幕 (16:9)	31	38 30 31 73 31 30 30 30 0D	
縮放模式：正常 (4:3)	31	38 30 31 73 31 30 30 31 0D	
縮放模式：真實 (1:1)	31	38 30 31 73 31 30 30 32 0D	
縮放模式：21:9	31	38 30 31 73 31 30 30 33 0D	
OSD 語言：英文	32	38 30 31 73 32 30 30 30 0D	
OSD 語言：法文	32	38 30 31 73 32 30 30 31 0D	
OSD 語言：西班牙文	32	38 30 31 73 32 30 30 32 0D	
OSD 語言：德文	32	38 30 31 73 32 30 30 33 0D	
OSD 語言：俄文	32	38 30 31 73 32 30 30 34 0D	
OSD 語言：荷蘭文	32	38 30 31 73 32 30 30 35 0D	
OSD 語言：繁體中文	32	38 30 31 73 32 30 30 36 0D	
OSD 語言：簡體中文	32	38 30 31 73 32 30 30 37 0D	
OSD 語言：土耳其文	32	38 30 31 73 32 30 30 38 0D	
OSD 語言：阿拉伯文	32	38 30 31 73 32 30 30 39 0D	
PBP 模式：全螢幕	39	38 30 31 73 39 30 30 30 0D	
PBP 模式：雙畫面	39	38 30 31 73 39 30 30 31 0D	
PBP 模式：三部分畫面	39	38 30 31 73 39 30 30 32 0D	
PBP 模式：四畫面	39	38 30 31 73 39 30 30 33 0D	
PBP 聲音選擇：主	3A	38 30 31 73 3A 30 30 30 0D	
PBP 聲音選擇：子	3A	38 30 31 73 3A 30 30 31 0D	
日期：年	56	38 30 31 73 56 59 3X 3X 0D	17-99
日期：月	56	38 30 31 73 56 4D 3X 3X 0D	01-12
日期：日	56	38 30 31 73 56 44 3X 3X 0D	01-31

法規和服務資訊

法規符合性資訊

本節說明關於法規的所有相關要求和聲明。確認的對應應用應參考裝置上的銘牌標籤和相關標記。

FCC 符合性聲明

本設備符合 FCC 規則第 15 部分的規定。操作時有以下兩種情況：**(1)** 本裝置不會造成有害的干擾，以及 **(2)** 本裝置必須接受任何接收到的干擾，包括造成操作不良的干擾。本設備已通過測試並符合 FCC 規則第 15 部分有關 B 級數位裝置的規定。

這些限制旨在提供合理的保護，以防在一般住宅環境中造成有害干擾。本設備會產生、使用和發射無線電頻率能量，因此若沒有依照指示安裝及使用，可能會對無線電通訊產生有害的干擾。然而，並不保證在特定安裝方式下不會產生干擾。在住宅區中運作本設備亦可能造成有害干擾，在這種情況下，使用者會被要求採用以下一種或多種方法改善干擾的情形。

- 重新調整或放置接收天線。
- 增加設備與無線接收設備的距離。
- 將本設備連接到與接收器不同的電源插座上。
- 請向經銷商或具有經驗的無線電 / 電視技術人員請求幫助。

用於本發射器的天線不得與任何其他天線或發射器置於同一地點或搭配使用。本裝置經測試符合 FCC CFR Title 47 Part 15 Subpart C 規定的量測標準與程序。

FCC 輻射暴露聲明

本設備符合針對未設限環境所提出之 FCC 輻射暴露限制。為符合 RF 暴露法務遵循需求，一般使用者必須遵循特定操作說明。

本發射器不得與任何其他天線或發射器置於同一地點或共同操作。本設備的安裝與操作必須距離暖氣設備與人體至少 20 公分的距離。

有意或非有意輻射系統的使用手冊或使用說明書應提醒使用者，未經責任方明確同意，而擅自變更或修改本設備，可能會導致使用者喪失本設備之使用權。

警告：進行任何本手冊未明確核准的變更或修改可能使您沒有權利操作本產品。

IC 警告聲明

本裝置符合加拿大工業部 (Industry Canada) 的豁免執照 RSS 標準。操作時有以下兩種情況：(1) 本裝置可能不會造成干擾；且 (2) 本裝置必須接受任何干擾，包括造成裝置操作不良的干擾。

Le présent appareil est conforme aux CNR d'Industrie Canada applicables aux appareils radio exempts de licence. L'exploitation est autorisée aux deux conditions suivantes : (1) l'appareil ne doit pas produire de brouillage, et (2) l'utilisateur de l'appareil doit accepter tout brouillage radioélectrique subi, même si le brouillage est susceptible d'en compromettre le fonctionnement.

國碼聲明

在美國／加拿大市場銷售的產品，僅可操作通道 1~11。不可選擇其他通道。

Pour les produits disponibles aux États-Unis/Canada du marché, seul le canal 1 à 11 peuvent être exploités. Sélection d'autres canaux n'est pas possible.

IC 輻射暴露聲明

本設備符合針對未設限環境所提出之 IC RSS-102 輻射暴露限制。本設備必須安裝於距離暖氣設備與人體至少 20 公分的距離，操作時也必須距離 20 公分以上。5150-5825 MHz 頻段的裝置僅供室內使用，以降低對共頻道行動衛星系統造成有害干擾的可能性。

Cet équipement est conforme aux limites d'exposition aux rayonnements IC établies pour un environnement non contrôlé. Cet équipement doit être installé et utilisé avec un minimum de 20cm de distance entre la source de rayonnement et votre corps. Les dispositifs fonctionnant dans la bande 5150-5825 MHz sont réservés uniquement pour une utilisation à l'intérieur afin de réduire les risques de brouillage préjudiciable aux systèmes de satellites mobiles utilisant les mêmes canaux.

CE 歐洲國家聲明



本裝置符合 EMC 指令 2014/30/EU 及低電壓指令 2014/35/EU。

以下資訊僅適用於歐盟成員國：

右側所示的符號符合《廢電子電機設備指令 2012/19/EU (WEEE)》之規定。此符號表示不得將設備視為未分類都市廢棄物棄置，而是必須依照當地法律使用回收和收集系統。



台灣 RoHS 符合性聲明

依檢驗標準 CNS15663 之規定將限用物質含有情況標示於表列商品之本體、包裝、標貼、或說明書。以下表格列出了產品中可能包含的有害物質的名稱和含量。

單元	限用物質及其化學符號					
	鉛 (Pb)	汞 (Hg)	鎘 (Cd)	六價鉻 (Cr ⁶⁺)	多溴聯苯 (PBB)	多溴二苯醚 (PBDE)
支架/外殼	○	○	○	○	○	○
印刷電路板 (PCBA)*	-	○	○	○	○	○
玻璃面板	-	○	○	○	○	○
電纜/電線/連接器	-	○	○	○	○	○
電源設備/外接電源 供應器	-	○	○	○	○	○
備考1. '超出0.1 wt%' 及 '超出0.01 wt%' 係指限用物質之百分比含量超出百分比含量基準值。						
備考2. '○' 係指該項限用物質之百分比含量未超出百分比含量基準值。						
備考3. '-' 係指該項限用物質為排除項目。						

本表格依據 CNS15663 的規定編制。

*電路板元件包括印刷電路板及其構成的零部分，如電阻、電容、積體電路、連接器等。

印度危害物質限制

危害物質限制聲明(印度)。本產品符合「2011年印度電子廢棄物規則」，禁止使用含量超過 0.1% 的鉛、汞、六價鉻、多溴聯苯、或多溴二苯醚和含量超過 0.01% 的鎳，規則附表 2 中規定的豁免除外。

產品壽命結束時的產品棄置

ViewSonic® 尊重環境，致力於綠色工作和生活。感謝您參與 Smarter, Greener Computing。請造訪 ViewSonic® 網站深入瞭解。

美國和加拿大：

<https://www.viewsonic.com/us/go-green-with-viewsonic>

歐洲：

<https://www.viewsonic.com/eu/go-green-with-viewsonic>

台灣：

<https://recycle.moenv.gov.tw/>

針對歐盟使用者，如果本產品遇到任何安全/事故問題，請聯絡我們：

ViewSonic Europe Limited



Haaksbergweg 75
1101 BR Amsterdam
Netherlands



+31 (0) 650608655



EPREL@viewsoniceurope.com



<https://www.viewsonic.com/eu/>

版權聲明

Copyright© ViewSonic® Corporation, 2024。保留所有權利。

Macintosh 和 Power Macintosh 是 Apple Inc. 的註冊商標。

Microsoft、Windows 和 Windows 標誌是 Microsoft Corporation 在美國及其他國家的註冊商標。

ViewSonic®、三隻鳥標誌是 ViewSonic® Corporation 的註冊商標。

VESA 是 Video Electronics Standards Association 的註冊商標。DPMS、DisplayPort 及 DDC 是 VESA 的商標。

免責聲明：對於本文所述之技術或編輯錯誤或疏失，或對於因本文件提供之說明而導致偶發或伴隨之損壞，ViewSonic® Corporation 概不負責。

為持續改善產品，ViewSonic® Corporation 有權變更產品規格，恕不另行通知。本文件內資訊可能會另行變更，而不另行通知。

未經 ViewSonic® Corporation 事先書面許可，不得以任何方式複製、翻印或傳輸本文件任何部分做任何用途。

客戶服務

關於技術支援或產品服務，請參照下表或洽詢經銷商。

備註： 需要產品序號。

國家 / 地區	網站:	國家 / 地區	網站:
亞太地區和非洲			
Australia	www.viewsonic.com/au/	Bangladesh	www.viewsonic.com/bd/
中国 (China)	www.viewsonic.com.cn	香港 (繁體中文)	www.viewsonic.com/hk/
Hong Kong (English)	www.viewsonic.com/hk-en/	India	www.viewsonic.com/in/
Indonesia	www.viewsonic.com/id/	Israel	www.viewsonic.com/il/
日本 (Japan)	www.viewsonic.com/jp/	Korea	www.viewsonic.com/kr/
Malaysia	www.viewsonic.com/my/	Middle East	www.viewsonic.com/me/
Myanmar	www.viewsonic.com/mm/	Nepal	www.viewsonic.com/np/
New Zealand	www.viewsonic.com/nz/	Pakistan	www.viewsonic.com/pk/
Philippines	www.viewsonic.com/ph/	Singapore	www.viewsonic.com/sg/
臺灣 (Taiwan)	www.viewsonic.com/tw/	ประเทศไทย	www.viewsonic.com/th/
Việt Nam	www.viewsonic.com/vn/	South Africa & Mauritius	www.viewsonic.com/za/
美洲			
United States	www.viewsonic.com/us	Canada	www.viewsonic.com/us
Latin America	www.viewsonic.com/la		
歐洲			
Europe	www.viewsonic.com/eu/	France	www.viewsonic.com/fr/
Deutschland	www.viewsonic.com/de/	Қазақстан	www.viewsonic.com/kz/
Россия	www.viewsonic.com/ru/	España	www.viewsonic.com/es/
Türkiye	www.viewsonic.com/tr/	Україна	www.viewsonic.com/ua/
United Kingdom	www.viewsonic.com/uk/		

有限保固

ViewSonic® 商用顯示器

保固範圍：

ViewSonic® 保證其產品在保固期內，無材料和做工瑕疵。如果產品在保固期內經證明有材料或做工瑕疵，ViewSonic® 將自行斟酌修復產品或以同型產品替換，此為唯一補救辦法。替換產品或零件可能包含重新製造或整修的零件或組件。維修或替換裝置或零件視客戶的原始有限保固剩下的時間而定，保固期不延長。ViewSonic® 不對產品隨附或客戶安裝的任何第三方軟體、安裝任何未經授權的硬體零件或元件（例如投影機燈泡）提供擔保。（請參閱：「不在保固範圍內的事項」一節）。

保固範圍：

此保固僅對第一購買者有效。

不在保固範圍內的事項：

- 任何序號被損毀、塗改或擦除的產品。
- 由於以下原因造成的產品損壞、損傷或故障：
 - » 意外事故、操作失當、疏忽、火災、水災、閃電或其他自然災害、未經授權的產品修改或未遵循產品提供的說明而造成的損壞。
 - » 被未經 ViewSonic® 授權的任何個人修復或嘗試修復過。
 - » 任何程式、資料或卸除式儲存媒體的損壞或遺失。
 - » 正常磨損。
 - » 搬運或安裝產品造成的損壞。
- 維修或更換期間發生的軟體或資料遺失。
- 由於運輸造成的損壞。
- 產品以外的原因，例如電源波動或故障。
- 使用不符合 ViewSonic 規格的供應品或零件。
- 擁有者未依照使用指南所述執行定期產品維護。
- 與產品缺陷無關的其他原因所致。
- 長時間顯示的靜態（非移動）影像造成的損壞（又稱為影像烙印）。
- 軟體 - 產品隨附或客戶安裝的任何第三方軟體。
- 硬體／配件／零件／元件 - 安裝任何未經授權的硬體、配件、消耗品或元件（例如投影機燈泡）。
- 透過產品使用指南所述的不當清潔，損壞或濫用顯示器表面上的塗層。
- 拆卸、安裝和設定服務費用，包括產品的壁掛式安裝。

如何獲得服務：

- 欲瞭解如何在保固期內獲得服務，請聯繫 ViewSonic® 客戶支援 (請參閱「客戶服務」頁)。您必須提供產品序號。
- 若要獲得保固服務，您必須提供：(a) 標有日期的原始購買單據、(b) 您的姓名、(c) 您的住址、(d) 問題說明、(e) 產品序號。
- 以預付運費的方式，將產品裝在原包裝箱內送到或運至 ViewSonic® 授權服務中心或 ViewSonic®。
- 如需其他資訊或離您最近的 ViewSonic® 服務中心名稱，請聯繫 ViewSonic®。

損失免責條款：

ViewSonic 不做任何超出本文所含描述的明示或默示保證，包括適銷性和特定用途適用性的默示保證。

ViewSonic 將不負責承擔：

ViewSonic 的責任僅限於負擔產品的維修或更換成本。ViewSonic® 對以下情況概不負責：

- 由於本產品缺陷導致的任何財產損失、由於本產品使用不便導致的損失、使用本產品導致的損失、時間損失、利潤損失、商業機會損失、商譽損失、業務關係損失、其他商業損失，即便已被提醒會造成這樣的損失也不負責。
- 任何其他損失，不論是意外的、繼發性的或其他損失。
- 任何他方對客戶提出的索賠。
- 被未經 ViewSonic® 授權的任何個人修復或嘗試修復過。

美國州法的效力：

此保固為您提供特定的法律權利，您也有可能因為所在州的不同而享有其他權利。某些州不允許隱含保固限制、及／或不允許意外或繼發性損失免責，所以上述限制和免責條款可能不適用於您。

美國、加拿大以外地區之銷售：

如需在美國和加拿大以外地區銷售的 ViewSonic® 產品保固資訊和服務，請聯繫 ViewSonic® 或當地 ViewSonic® 經銷商。

本產品在中國大陸（香港、澳門、台灣除外）的保固期，受維修保證卡的條款與細則約束。

歐洲和俄羅斯使用者如需完整的保固資訊，請至：

<http://www.viewsonic.com/eu/> 的「Support/Warranty Information」下查看。



ViewSonic®